



our power, your passion

IT



# Catalogo 2020





## Simbologia



**EHS (Ergonomic Handling System)**  
Sistema che caratterizza i comandi di alcune macchine, garantendo facilità di utilizzo, riduzione degli sforzi e massima semplificazione per l'utilizzatore.



**Gasoline**  
Motore con alimentazione a benzina.



**Diesel**  
Motore con alimentazione a gasolio.



**Original accessories and spare parts**  
Marchio di qualità che contraddistingue i ricambi e gli accessori originali di Emak. Progettati secondo i più severi standard di qualità garantiscono un miglior funzionamento della macchina e una vita utile più lunga.

## Indice

	Struttura aziendale	4	
	Motozappe	8	
	Motocoltivatori	20	
	Trinciasarmenti	56	
	Falciatrici	62	
	Motocarriole	104	



# Il Gruppo Emak

## La nostra Vision

### “Soluzioni innovative con il miglior valore per il cliente”

Intendiamo essere, nello sviluppo, nella produzione e distribuzione di macchine, componenti e accessori per il giardinaggio, l'agricoltura, l'attività forestale e l'industria, uno dei player di riferimento a livello mondiale nell'offerta di prodotti e servizi innovativi, che rendano efficiente e piacevole l'attività per i nostri clienti consumer e professionali, garantendo loro il miglior valore.



## La Struttura

Il **Gruppo Emak** è attivo nello sviluppo, produzione e commercializzazione a livello mondiale di un'ampia gamma di prodotti per tre segmenti di business:

### Outdoor Power Equipment

- prodotti destinati al giardinaggio, all'attività forestale e all'agricoltura quali decespugliatori, tagliaerba, trattorini, motoseghe, motozappe e motocoltivatori.

### Pompe e High Pressure Water Jetting

- prodotti per l'agricoltura quali pompe centrifughe e a membrana per l'irrigazione e diserbo;
- prodotti per l'industria, tra i quali sono compresi le pompe per l'industria e gli impianti ad alta ed altissima pressione;
- prodotti per il lavaggio (cleaning), ossia idropultrici professionali e semiprofessionali, macchine lava-asciuga pavimenti ed aspiratori.

### Componenti e Accessori

- prodotti quali filo e testine per decespugliatori, accessori per motoseghe, pistole, valvole ed ugelli per idropultrici e per applicazioni agricole, precision farming (sensori e computer).

Il Gruppo impiega complessivamente circa **2.000** dipendenti e realizza un fatturato di oltre **450 milioni di euro**.



## Le Divisioni e la Gamma Prodotti

### Outdoor Power Equipment

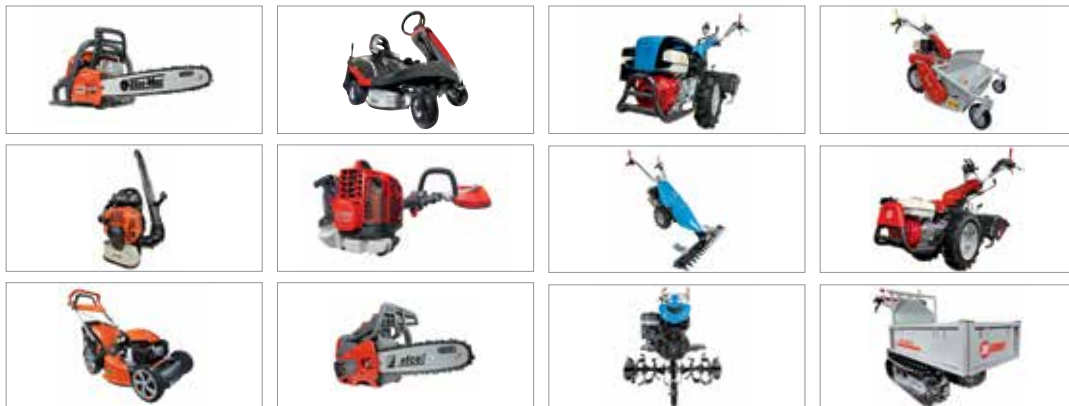

### Pompe e High Pressure Water Jetting



### Componenti ed Accessori

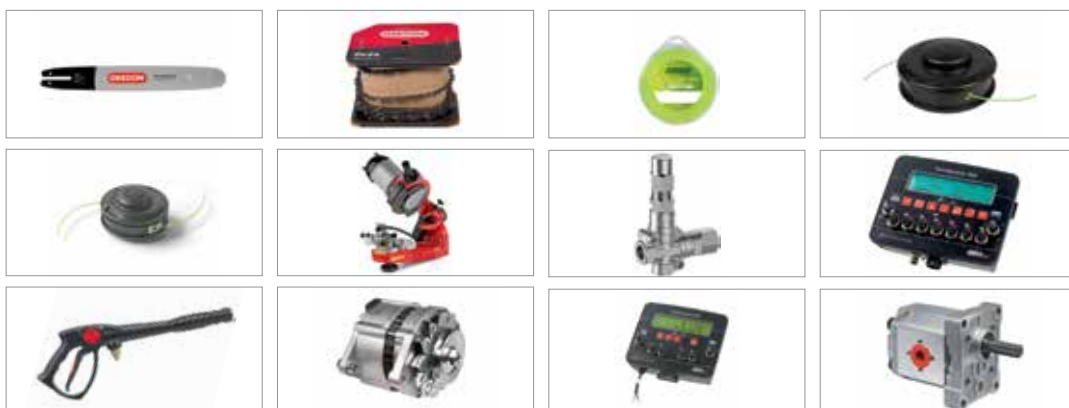

# Outdoor Power Equipment

## La nostra Passione

Il verde di **Emak** è un verde certezza, di qualità, di innovazione, di completezza. È un verde fatto di cura e di rispetto, di passione e di progettazione. Per questo **Emak**, attraverso i suoi marchi **Efco**, **Oleo-Mac**, **Bertolini** e **Nibbi**, rappresenta un punto di riferimento per professionisti e hobbisti nella manutenzione del verde. Una passione da oltre 50 anni tutta italiana. Ad ognuno la sua **Emak**.



## La Struttura

**Emak** opera nel segmento **Outdoor Power Equipment** attraverso **10** società attive nello sviluppo, produzione e commercializzazione di prodotti per il giardinaggio, l'attività forestale e piccole macchine per l'agricoltura, quali decespugliatori, rasaerba, trattorini, motoseghe, motozappe e motocoltivatori.

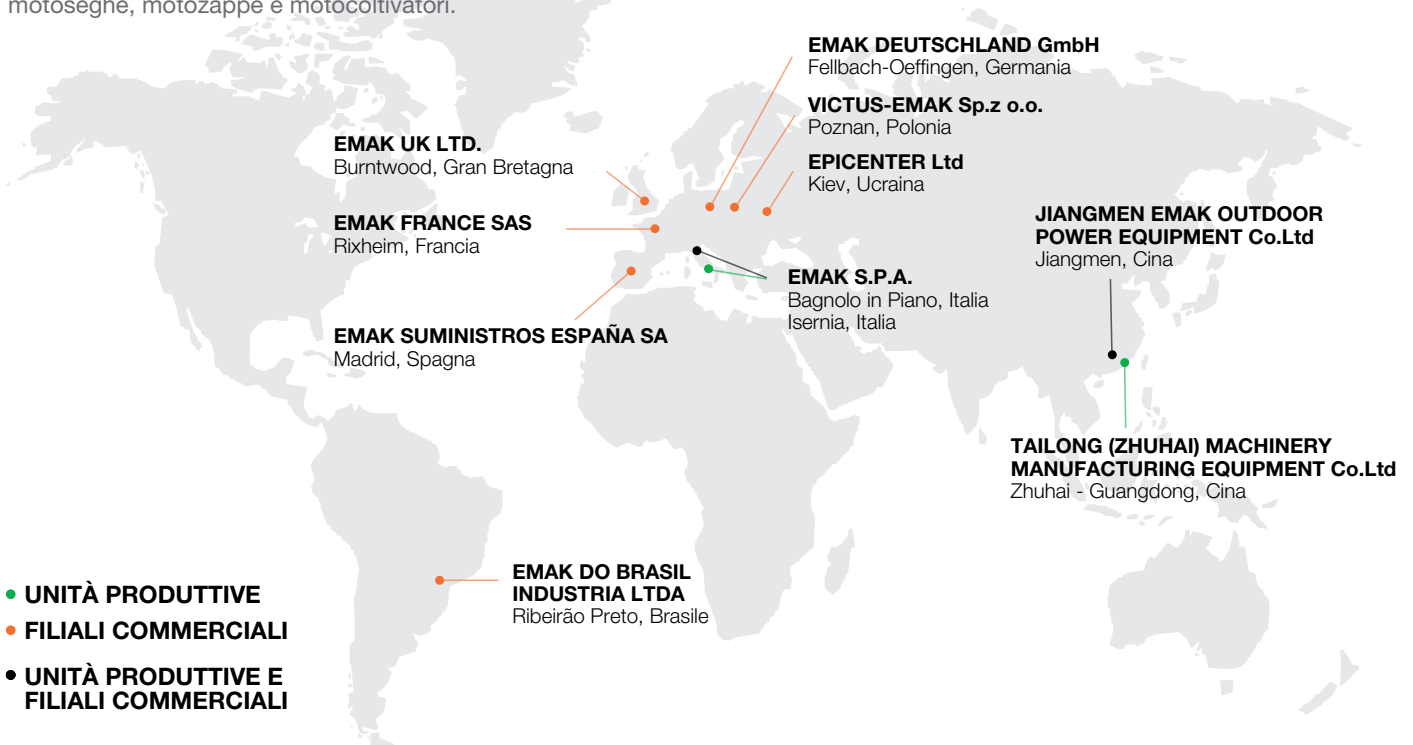

## I Numeri

4	marchi commerciali
4	unità produttive
8	filiali commerciali estere
~800	dipendenti
~170	mln di € di fatturato
150	distributori
115	paesi raggiunti
22	famiglie prodotto
250	modelli



# Outdoor Power Equipment

## La Gamma Prodotti e Accessori

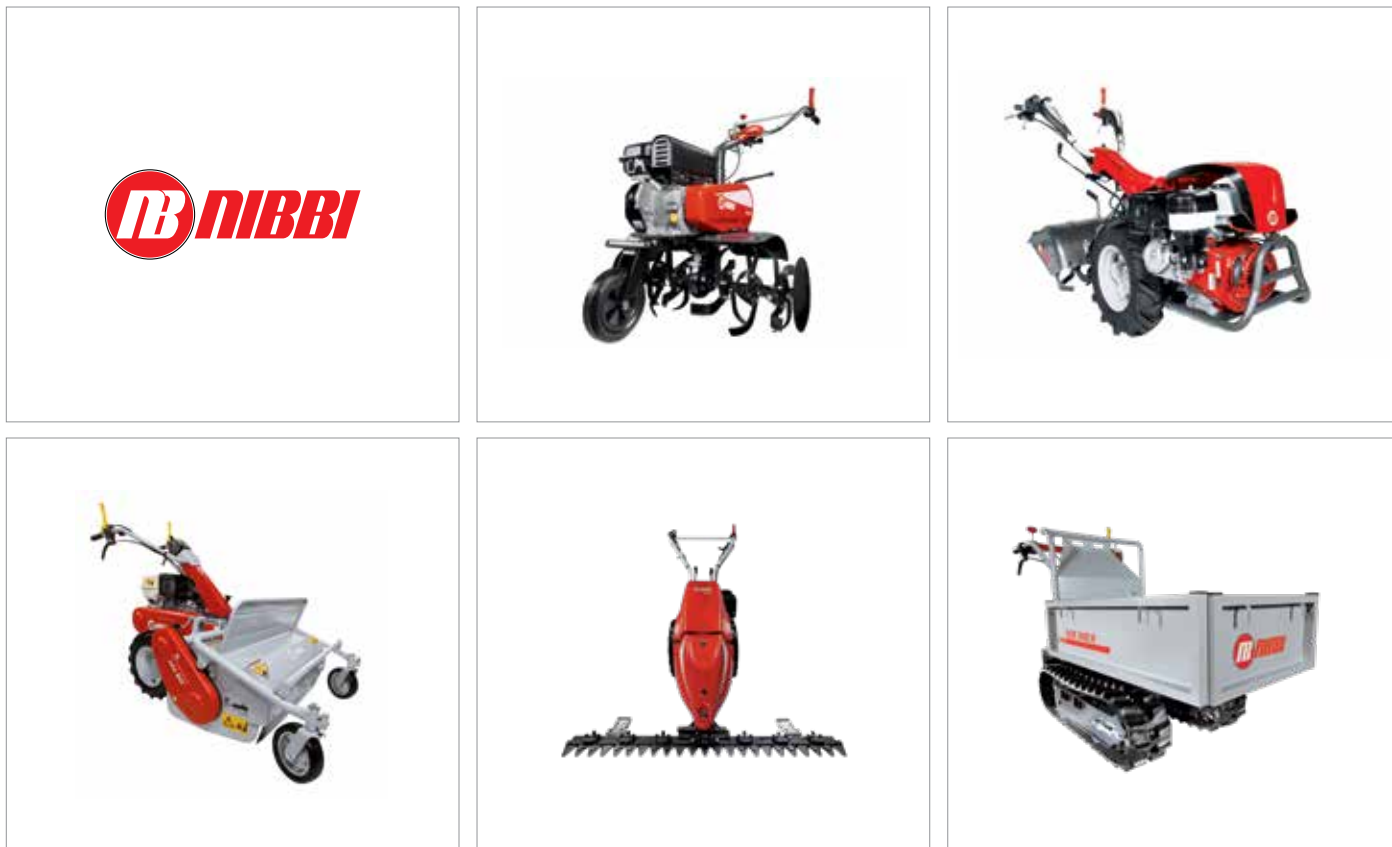

Il risultato dell'articolato processo di sviluppo dei prodotti di Nibbi è una **gamma completa e in costante aggiornamento di macchine per la lavorazione del terreno in agricoltura e la cura di orti e giardini** in grado di rispondere alle esigenze di ogni tipologia di utente. Prodotti diversi a seconda dell'impiego a cui sono destinati, ma accomunati dagli elevati standard qualitativi in termini di prestazioni, affidabilità, confort e sicurezza.

### Home-plus



#### Home-plus

Gamma di macchine per il consumatore privato, per attività di cura e pulizia del giardino, lavori su siepi e piccoli fusti e per tutte le attività di bricolage. Sono caratterizzate da leggerezza e da forme compatte per semplificare al massimo il lavoro dell'operatore. Semplici da avviare, da utilizzare e di facile manutenzione, sono gli strumenti ideali per svolgere nel modo più rapido e preciso gli interventi intorno a casa.

### Tough-tech



#### Tough-tech

Robuste ed affidabili, queste macchine sono pensate per un utilizzo intenso e frequente in ambito rurale, per attività di sfalcio di aree incolte, di potatura e di taglio di legna da ardere e per interventi di irrigazione e disinfezione di coltivazioni. Progettate con soluzioni pensate per durare nel tempo garantiscono allo stesso tempo resa elevata e massima durata nel tempo.

### Sharp-pro



#### Sharp-pro

Veri e propri strumenti di lavoro quotidiano per il professionista, queste macchine si distinguono per robustezza dei particolari, elevate prestazioni e massima affidabilità nel tempo. Grazie a materiali specifici sono studiate per garantire costanza qualitativa anche a fronte dei lavori più intensi e prolungati, nelle attività di interventi forestali e di pulitura di aree incolte o sottobosco.

Le specialiste della lavorazione della terra.  
Potenti e resistenti sulle grandi superfici,  
pratiche e affidabili anche in orti  
e giardini privati: un'ampia gamma  
per tutte le esigenze.

### PRIVATO



**055**



**095 S**



### INTENSIVO



**105 S**

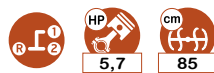

### PROFESSIONALE



**115**

**NOVITÀ**



**118**



#### DATI TECNICI



cambio



potenza



fresa





# Motozappe

# Motozappa per uso privato

## 055



Ideale per utenti privati che devono preparare orti o aiuole in previsione della semina, questo modello si caratterizza per una eccellente combinazione di maneggevolezza e facilità d'uso.



Ruota di trasferimento posteriore utile per lo spostamento della macchina.



Regolatore di velocità con sistema on-off integrato e leva di comando fresa posizionate a portata di mano.



Fresa a tre elementi per lato da 46 cm restringibile a 32-22 cm.

## 055

Alimentazione	Motore	Modello	Cilindrata	Potenza	Avviamento	Codice	Prezzo
gasoline	Emak	K 300 H OHV	80 cm <sup>3</sup>	2,4 HP	autoavvolgente	68569002E5	***

\*\*\* Non disponibile per il mercato italiano.



### Cambio:

#### 1 velocità (1 avanti)

Giri fresa con motore 3400 giri/min:

159 1

### Dimensioni (mm)

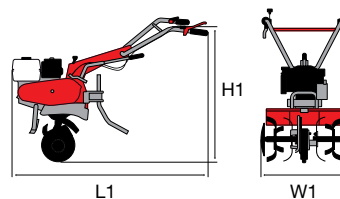

L1	1150
H1	1000
W1	460-320-220

Trasmissione	a catena
Frizione	a cinghia con tenditore
Stegole	regolabili verticalmente 3 posizioni
Fresa	46 cm, restringibile a 32-22 cm
Presa di forza	no
Sperone	sì
Gancio di traino	no
Ruotino di trasferimento	sì
Peso	27 kg

# Motozappa per uso privato

## 095 S



Ideale per utenti privati che devono preparare terreni soffici in previsione della semina, questo modello si caratterizza per una eccellente combinazione di maneggevolezza e semplicità di utilizzo.



Ruota di trasferimento anteriore utile per il trasporto della macchina. È facilmente ribaltabile in altezza senza attrezzi per agevolare il lavoro sul terreno.



Stegole regolabili orizzontalmente e verticalmente, permettono all'operatore di lavorare con una postura corretta.







Fresa a tre elementi per lato da 82 cm con dischi laterali di protezione.

## 095 S

Alimentazione	Motore	Modello	Cilindrata	Potenza	Avviamento	Codice	Prezzo
gasoline	Emak	K 800 HT OHV	182 cm <sup>3</sup>	5,7 HP	autoavvolgente	68599002E5A	548,00 €

## Focus accessori

	<b>Assolcatore</b> Codice <b>69209081</b> (necessita portattrezzi <b>69209087</b> )  <b>Prezzo</b> <b>54,90 €</b>
	<b>Aratro</b> Codice <b>69209082</b> (necessita portattrezzi <b>69209087</b> )  <b>Prezzo</b> <b>57,34 €</b>
	<b>Scavapatate</b> Codice <b>69209083</b> (necessita portattrezzi <b>69209087</b> )  <b>Prezzo</b> <b>52,46 €</b>
	<b>Portattrezzi</b> Codice <b>69209087</b>  <b>Prezzo</b> <b>35,38 €</b>
	<b>Coppia ruote metalliche</b> Codice <b>69209084</b>  <b>Prezzo</b> <b>82,96 €</b>



## Cambio:

**2 velocità (1 avanti + 1 retro)**

Giri fresa con motore 3400 giri/min:

159 **1** **1R** 66

## Dimensioni (mm)

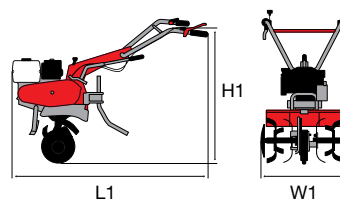

L1	1400
H1	800
W1	820-550

Trasmissione	a catena
Frizione	a cinghia con tenditore
Stegole	regolabili verticalmente e orizzontalmente
Fresa	82 cm, restringibile a 55-35 cm, con dischi laterali di protezione
Presa di forza	no
Sperone	sì
Gancio di traino	sì
Ruotino di trasferimento	sì
Peso	57 kg

# Motozappa per uso intensivo

## 105 S



Ideale per utenti privati esigenti che devono preparare terreni in previsione della semina. Questo modello si caratterizza per avere due velocità in avanti e una retromarcia, una eccellente combinazione per le lavorazioni più difficili.



Selettore marce esterno, pratico ed ergonomico. Portattrezzi integrato e sperone registrabile in profondità.



Stegole regolabili verticalmente ed orizzontalmente tramite una comoda leva a manubrio, permettono all'operatore di lavorare con una postura corretta.



Fresa da 85 cm (restringibile a 60-35 cm), coltelli maggiorati e dischi di protezione laterali.

## 105 S

Alimentazione	Motore	Modello	Cilindrata	Potenza	Avviamento	Codice	Prezzo
gasoline	Emak	K 800 HC OHV	182 cm <sup>3</sup>	5,7 HP	autoavvolgente	68589011E5	744,00 €

## Focus accessori

	<b>Assolcatore</b> Codice 69209081
<b>Prezzo</b>	<b>54,90 €</b>
	<b>Aratro</b> Codice 69209082
<b>Prezzo</b>	<b>57,34 €</b>
	<b>Scavapatate</b> Codice 69209083
<b>Prezzo</b>	<b>52,46 €</b>
	<b>Coppia ruote metalliche</b> Codice 69209116
<b>Prezzo</b>	<b>82,96 €</b>
	<b>Coppia ruote gommate 3.50-6\"</b> Codice 69209089
	<b>Non disponibile</b>
	<b>Coppia ruote gommate 3.50-8\"</b> Codice 69209114
<b>Prezzo</b>	<b>82,96 €</b>



## Cambio:

### 3 velocità (2 avanti + 1 retro)

Giri fresa con motore 3400 giri/min:

83 1 1R 62  
114 2

## Dimensioni (mm)

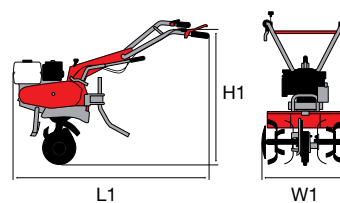

L1	1630
H1	1050
W1	850-600-350

Trasmissione	ad ingranaggi in bagno d'olio e catena
Frizione	a cinghia con tenditore
Stegole	regolabili verticalmente e orizzontalmente
Fresa	85 cm, restringibile a 60-35 cm, con dischi laterali di protezione
Presa di forza	no
Sperone	sì, regolabile in profondità
Gancio di traino	sì, con portattrezzi integrato
Rutino di trasferimento	sì
Peso	63 kg

# Motozappa professionale

115

NOVITÀ



Modello estremamente affidabile, compatto e maneggevole. Progettato per le esigenze professionali degli agricoltori e dei manutentori del verde. La trasmissione diretta ad ingranaggi e la frizione conica lo rendono estremamente resistente alle sollecitazioni durante il lavoro ed al tempo stesso confortevole durante l'uso.



Trasmissione diretta ad ingranaggi sull'albero motore per estrema resistenza alle sollecitazioni.



Versatilità grazie al cambio a 3 velocità (2 avanti + 1 retro), che consente di lavorare il terreno con la stessa efficacia a seconda della durezza e della consistenza.



Trasmissione ad ingranaggi in bagno d'olio, resistente e con bassissima manutenzione.

115

Alimentazione	Motore	Modello	Cilindrata	Potenza	Avviamento	Codice	Prezzo
gasoline	POWERED BY HONDA	GX 160 OHV	163 cm <sup>3</sup>	4,8 HP	autoavvolgente	68649026E5	1.592,00 €
gasoline	POWERED BY HONDA	GX 200 OHV	196 cm <sup>3</sup>	5,8 HP	autoavvolgente	68649052E5	***
gasoline	Emak	K 800 H OHV	182 cm <sup>3</sup>	5,7 HP	autoavvolgente	68649037E5	1.360,00 €
diesel	Emak	K 7000 HD	349 cm <sup>3</sup>	6,7 HP	autoavvolgente	68649050E5	1.830,00 €

\*\*\* Non disponibile per il mercato italiano.



## Focus accessori

	<b>Coppia ruote laterali per trasferimento Ø 420 mm</b> Codice <b>68600001</b>  <b>Prezzo</b> <b>82,96 €</b>
	<b>Assolcatore registrabile</b> Codice <b>68600006</b>  <b>Prezzo</b> <b>96,38 €</b>
	<b>Flangia per ruote</b> Codice <b>L0093800</b>  <b>Prezzo</b> <b>58,56 €</b>
	<b>Coppia ruote gommate 4.00-8"</b> Disco fisso Codice <b>69209025B</b> (necessita di flangia per ruote <b>L0093800</b> ) <b>Prezzo</b> <b>214,72 €</b>
	<b>Coppia ruote metalliche Ø 410x60 mm</b> Codice <b>L0756011</b> (necessita di flangia per ruote <b>L0093800</b> ) <b>Prezzo</b> <b>123,22 €</b>



## Cambio:

### 3 velocità (2 avanti + 1 retro)

Giri fresa con motore 3600 giri/min:

87	1	48
147	2	

## Dimensioni (mm)

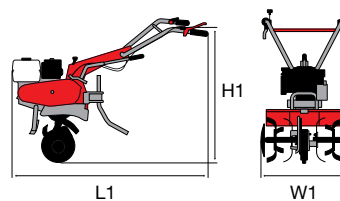

L1	1350
H1	800
W1	870-600

Trasmissione	ad ingranaggi in bagno d'olio
Frizione	conica in bagno d'olio
Stegole	regolabili verticalmente e orizzontalmente
Fresa	87 cm, restringibile a 60 cm, con dischi laterali di protezione
Presa di forza	sì, indipendente a 2100 giri/min
Sperone	sì
Gancio di traino	sì
Ruotino di trasferimento	sì
Peso	80 kg con motore a benzina - 90 kg con motore diesel

# Motozappa professionale

## 118



Modello progettato per le esigenze professionali degli agricoltori e dei manutentori del verde. La trasmissione diretta ad ingranaggi sull'albero motore lo rende resistente alle sollecitazioni durante il lavoro in terreni duri.



Trasmissione diretta ad ingranaggi sull'albero motore con frizione multidisco in bagno d'olio.



Estrema versatilità grazie al cambio a 4 velocità (3 avanti + 1 retro), che consente di lavorare il terreno con la stessa efficacia a seconda della durezza e della consistenza.

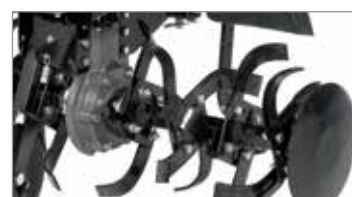

Trasmissione ad ingranaggi in bagno d'olio, resistente e con ridotta manutenzione.

## 118

Alimentazione	Motore	Modello	Cilindrata	Potenza	Avviamento	Codice	Prezzo
gasoline	Emak	K 900 HR OHV	252 cm <sup>3</sup>	7,0 HP	autoavvolgente	68579001E5S2	1.086,00 €
diesel	Emak	K 7000 HDR	349 cm <sup>3</sup>	6,7 HP	autoavvolgente	68579002E5AS2	1.366,00 €

## Focus accessori

	<b>Assolcatore</b> Codice <b>69209081</b>
	<b>Prezzo</b> 54,90 €
	<b>Aratro</b> Codice <b>69209082</b>
	<b>Prezzo</b> 57,34 €
	<b>Scavapatate</b> Codice <b>69209083</b>
	<b>Prezzo</b> 52,46 €
	<b>Coppia ruote metalliche</b> Codice <b>69209122</b>
	<b>Prezzo</b> 82,96 €
	<b>Coppia ruote gommata 3.50-8"</b> Codice <b>69209123</b>
	<b>Prezzo</b> 85,40 €



## Cambio:

### 4 velocità (3 avanti + 1 retro)

Giri fresa con motore 3600 giri/min:

58	1	1R	44
102	2		
140	3		

## Dimensioni (mm)

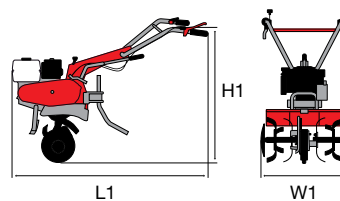

L1	1500 (gasoline) 1700 (diesel)
H1	1100
W1	1000-820-600

Trasmissione	ad ingranaggi in bagno d'olio
Frizione	multidisco in bagno d'olio
Stegole	regolabili verticalmente e orizzontalmente
Fresa	100 cm, restringibile a 80-60 cm, con dischi laterali di protezione
Presa di forza	sì, 3600 giri/min
Sperone	sì, regolabile in profondità
Gancio di traino	sì, con portattrezzi integrato
Ruotino di trasferimento	sì (versione diesel con cavalletto frontale)
Peso	96 kg con motore a benzina - 131 kg con motore diesel

Potenti e affidabili, maneggevoli, reversibili e plurifunzionali rappresentano la soluzione ideale per ogni tipo di lavoro in ogni stagione.

### PRIVATO



#### BRIK

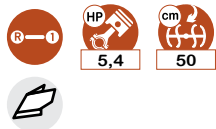

#### BRIK 1 S



### INTENSIVO



#### BRIK 5 S



#### KAM 7 S



#### KAM 13 S



### PROFESSIONALE



#### MAK 17 S



#### MAK 18 S

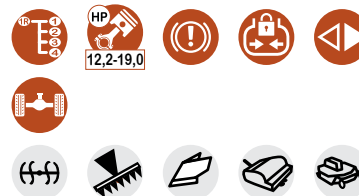

#### DATI TECNICI



#### OPTIONAL





# Motocoltivatori

# Motocoltivatore per uso privato

## BRIK



Ideale per utenti privati che dispongono di piccoli orti e giardini con la necessità di manutenzione periodica del terreno in preparazione della semina, anche in condizioni particolarmente difficili. La fresa di lavoro ha la particolarità di ruotare nella direzione opposta a quella di avanzamento delle ruote in modo tale da garantire all'operatore il massimo controllo del motocoltivatore, combinato ad una sensibile riduzione delle vibrazioni percepite dall'operatore.



Fresa da 50 cm controrotante che facilita il lavoro su terreni particolarmente difficili.



Ruote di grandi dimensioni per facilitare la manovrabilità della macchina durante l'utilizzo.



Regolazione della profondità della fresa per utilizzo su ogni tipologia di terreno.

## BRIK

Alimentazione	Motore	Modello	Cilindrata	Potenza	Avviamento	Codice	Prezzo
gasoline	Emak	K 700 H OHV	182 cm <sup>3</sup>	5,4 HP	autoavvolgente	68369002E5	1.525,00 €*

\* Con fresa e ruote incluse (macchina completa).

## Focus accessori



**Assolcatore retrofresa**  
Codice 69209111

**Prezzo** 74,42 €



**Coppia ruote metalliche**  
Ø 370 mm  
Codice L0051200

**Prezzo** 218,38 €



## VERSIONE MOTOCOLTIVATORE

**Cambio/ Velocità (km/h):**

**2 velocità (1 avanti + 1 retro) con ruote 4.00-8"**

Velocità (km/h):

1,45 **1** **1R** 2,64

**Dimensioni (mm)**

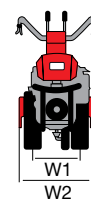
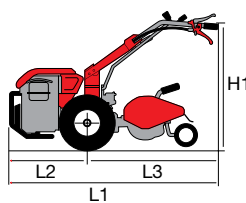

L1	1650
L2	540
L3	1110
H1	960
W1	430
W2	500

Trasmissione	ad ingranaggi in bagno d'olio
Frizione	ad innesto diretto
Stegole	regolabili verticalmente
Inversore marce	no
Differenziale	no
Freni	no
Presa di forza	sincronizzata con marcia avanti
Attacco accessori	no
Gancio di traino	no
Cofano motore	no
Peso	75 kg (macchina completa)

# Motocoltivatore per uso privato

## — BRIK 1 S



Studiato per utenti privati esigenti, in possesso di un orto domestico, questo motocoltivatore si caratterizza per la grande funzionalità e per l'eccellente combinazione di facilità d'uso e sicurezza.



Comando inserimento presa di forza direttamente sul manubrio.



Stegole orientabili verticalmente e orizzontalmente, reversibili a 180°, con dispositivo antivibrante per un maggiore confort di utilizzo.



Attacco rapido QuickFit integrato che consente all'operatore di cambiare le attrezzature senza l'utilizzo di chiavi.

### ALLESTIMENTO CONSIGLIATO

ALLESTIMENTO CONSIGLIATO			Codice allestimento	Prezzo
68319105AEN EMAK K 800 H OHV	69209020A Ruote gommate 4.00x8" DF	69219111 Fresa 50 cm (restringibile a 35) innesto per Quickfit	68319105AENS1	2.013,00 €
68319105AEN EMAK K 800 H OHV	69209020A Ruote gommate 4.00x8" DF	69219111 Movimento barra ad eccentrico	68319105AENS2	2.062,00 €
		69222011 Barra falciante mt. 0,92 SP		

## — BRIK 1 S

Alimentazione	Motore	Modello	Cilindrata	Potenza	Avviamento	Codice	Prezzo
gasoline	POWERED BY HONDA	GX 160 OHV	163 cm <sup>3</sup>	4,8 HP	autoavvolgente	68319103E5	***
gasoline	EMAK	K 800 H OHV	182 cm <sup>3</sup>	5,7 HP	autoavvolgente	68319105E5	1.452,00 €

\*\*\* Non disponibile per il mercato italiano.



## Focus accessori



**Fresa Ø 280, 50-(35) cm**  
12 coltelli  
innesto per **Quickfit**  
(restringibile 35 cm con kit  
**L0116300**)  
Codice **69219111**  
**Prezzo 474,58 €**



**Assolcatore retrofresa**  
Codice **L0050600**

**Prezzo 80,52 €**



**Spazzolone L 80-Ø 35 cm**  
Regolabile orizzontalmente  
e verticalmente  
Codice **L0070000**

**Prezzo 1.446,92 €**



## VERSIONE MOTOCOLTIVATORE

**Cambio/ Velocità (km/h):**

**2 velocità (1 avanti + 1 retro) con ruote 4.00-8"**

Velocità (km/h): 1,18 **1** **1R** 3,07

### Dimensioni (mm)

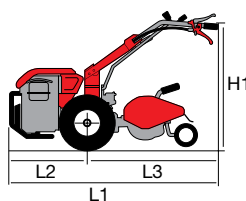

L1	1440
L2	470
L3	970
H1	230-1050
W1	380
W2	350-600

## VERSIONE FALCIATRICE

**Cambio/ Velocità (km/h):**

**2 velocità (1 avanti + 1 retro) con ruote 4.00-8"**

Velocità (km/h): 3,07 **1** **1R** 1,18

### Dimensioni (mm)

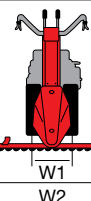
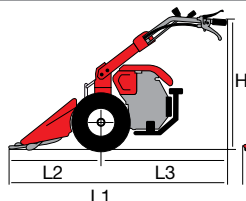







L1	1465
L2	600
L3	865
H1	345-1150
W1	380
W2	900-1117

Trasmissione	ad ingranaggi in bagno d'olio
Frizione	multidisco a secco
Stegole	regolabili verticalmente, orizzontalmente e reversibili a 180° con dispositivo antivibrante
Inversore marce	no
Differenziale	no
Freni	no
Presa di forza	indipendente a 1004 giri/min
Attacco accessori	QuickFit di serie integrato
Gancio di traino	optional
Cofano motore	no
Peso	75 kg (con motore diesel, fresa e ruote)

## BRIK 1 S

Accessorio				Optional accessorio			
			Prezzo				Prezzo
<b>Frese</b>							
	Fresa Ø 280, <b>50-(35)</b> cm 12 coltelli innesto per <b>Quickfit</b> (restringibile 35 cm con kit <b>L0116300</b> )	<b>69219111</b>	<b>474,58 €</b>		Ruotino di sostegno	<b>Z0020368</b>	<b>32,94 €</b>
					Assolcatore retrofresa	<b>L0050600</b>	<b>80,52 €</b>
	Fresa Ø 280, <b>60-50-(35)</b> cm 16 coltelli innesto per <b>Quickfit</b> (restringibile 35 cm con kit <b>L0116300</b> )	<b>69219108</b>	<b>549,00 €</b>		Ruotino di sostegno	<b>Z0020368</b>	<b>32,94 €</b>
					Assolcatore retrofresa	<b>L0050600</b>	<b>80,52 €</b>
<b>Ruote gommate</b>							
	Coppia ruote gommate <b>4.00x8"</b> <b>Disco fisso</b> innesto rapido	<b>69209020A</b>	<b>130,54 €</b>		Coppia catene da neve	<b>L1055015</b>	<b>141,52 €</b>
					Coppia distanziali L 100 mm	<b>69209096</b>	<b>71,98 €</b>
<b>Ruote metalliche</b>							
	Coppia ruote metalliche Ø 370 mm	<b>L0051200</b>	<b>218,38 €</b>				

# Accessori

Accessorio				Optional accessorio			
			Prezzo				Prezzo
<b>Gancio di traino</b>							
	Gancio di traino	L0060900	47,58 €				
<b>Portattrezzi registrabile</b>							
	Portattrezzi registrabile (necessita gancio di traino L0060900)	L0103400	114,68 €		Aratro monovomere	L0100000	180,56 €
					Assolcatore	L0103200	124,44 €
<b>Movimento barra</b>							
	Movimento eccentrico	69229092	301,34 €		0,92 mt Lastrone completo centrale Denti speciali	69222011	272,06 €
<b>Spazzolone frontale</b>							
	Spazzolone L 80-Ø 35 cm Regolabile orizzontalmente e verticalmente	L0070000	1.446,92 €				

# Motocoltivatore per uso intensivo

## BRIK 5 S



Progettata per piccoli e medi appezzamenti, questa macchina coniuga, con grande efficacia e affidabilità nel tempo, prestazioni professionali e grande maneggevolezza, rendendola ideale per un'utenza di privati esigenti e agricoltori. L'ampia gamma di accessori disponibili, come frese, barre falcianti, spazzole e turboneve, è in grado di soddisfare anche le necessità di coloro che cercano una macchina multifunzione, semplice da usare e sicura.



Stegole orientabili verticalmente e orizzontalmente, reversibili a 180°, con dispositivo antivibrante per un maggiore confort di utilizzo.



Il sistema EHS garantisce facilità di utilizzo, riduzione degli sforzi e massima semplificazione per l'utilizzatore.



Pratico inversore di marcia, che permette di passare velocemente alla retromarcia da qualsiasi velocità: rende la macchina maneggevole anche con la fresa e altri accessori.



**GIUGIARO DESIGN**

				Codice allestimento	Prezzo
ALLESTIMENTO CONSIGLIATO	68359008E5 HONDA GX 200 OHV	69209025B Ruote gommate 4.00x8" DF	69219088 Fresa 60 cm (restringibile a 50) con Quickfit	68359008E5S2	2.721,00 €
	68359009AEN EMAK K 800 H OHV	69209025B Ruote gommate 4.00x8" DF	69219102 Fresa 60 cm (restringibile a 50) con attacco fisso	68359009AENS1	2.373,00 €
	68359017E5 EMAK K 7000 HD	69209025B Ruote gommate 4.00x8" DF	69219102 Fresa 60 cm (restringibile a 50) con attacco fisso	68359017E5S1	2.794,00 €

## BRIK 5 S

Alimentazione	Motore	Modello	Cilindrata	Potenza	Avviamento	Note	Codice	Prezzo
gasoline	POWERED BY <b>HONDA</b>	GX 200 OHV	196 cm <sup>3</sup>	5,8 HP	autoavvolgente		68359008E5	2.098,00 €
gasoline	<b>Emak</b>	K 800 H OHV	182 cm <sup>3</sup>	5,7 HP	autoavvolgente		68359009E5	1.769,00 €
diesel	<b>Emak</b>	K 7000 HD	349 cm <sup>3</sup>	6,7 HP	autoavvolgente		68359017E5A	2.190,00 €
diesel	<b>Emak</b>	K 7000 HD	349 cm <sup>3</sup>	6,7 HP	autoavvolgente /elettrico	batteria fornita di serie	ND	***

\*\*\* Non disponibile per il mercato italiano.

## Focus accessori



**Fresa Ø 280, 60-50-(40) cm**  
16 coltelli  
**Attacco fisso**  
(restringibile 40 cm  
con kit **69210259**)  
Codice **69219102**  
**Prezzo 509,96 €**



**Movimento in bagno d'olio**  
Codice **69229097A**

**Prezzo 634,40 €**



**Ruspa frontale L 100x40 cm**  
**Attacco rapido**  
Regolabile orizzontalmente  
e verticalmente  
(necessita QuickFit **69212006**)  
Codice **69209065**  
**Prezzo 489,22 €**



## VERSIONE MOTOCOLTIVATORE

**Cambio/ Velocità (km/h):**

**4 velocità (2 avanti + 2 retro) con ruote 4.00-8"**

Velocità (km/h):

1,05	1	1R	1,11
2,20	2	2R	2,32

**Dimensioni (mm)**

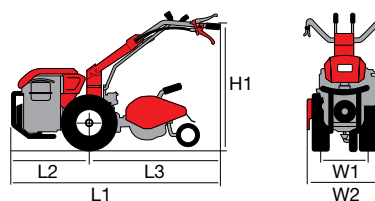

L1	1740
L2	550
L3	1190
H1	1250-300
W1	370
W2	600-400

## VERSIONE FALCIATRICE

**Cambio/ Velocità (km/h):**

**4 velocità (2 avanti + 2 retro) con ruote 4.00-8"**

Velocità (km/h):

1,11	1	1R	1,05
2,32	2	2R	2,20

**Dimensioni (mm)**

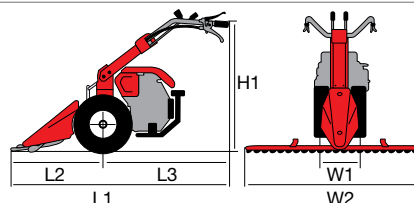

L1	1670
L2	900
L3	770
H1	1250-300
W1	370
W2	1270-950

Trasmissione	ad ingranaggi in bagno d'olio
Frizione	multidisco a secco
Stegole	regolabili verticalmente, orizzontalmente e reversibili a 180° con dispositivo antivibrante
Inversore marce	sì, con leva a manubrio
Differenziale	no
Freni	no (sì, solo in versione con motore diesel)
Presa di forza	indipendente a 973 giri/min
Attacco accessori	QuickFit (optional)
Gancio di traino	optional
Cofano motore	no
Peso	116 kg (con motore, fresa e ruote)



## BRIK 5 S

Accessorio				Optional accessorio			
			Prezzo				Prezzo
<b>Frese</b>							
	Fresa Ø 280, 60-50-(40) cm 16 coltelli <b>Attacco fisso</b> (restringibile 40 cm con kit <b>69210259</b> )	69219102	509,96 €		Ruotino di sostegno	Z0020368	32,94 €
					Assolcatore retrofresa	L0009800	89,06 €
	Fresa Ø 280, 60-50-(40) cm 16 coltelli <b>Quickfit incluso</b> (restringibile 40 cm con kit <b>69210259</b> )	69219088	579,50 €		Ruotino di sostegno	Z0020368	32,94 €
					Assolcatore retrofresa	L0009800	89,06 €
<b>Kit zavorra frontale</b>							
	Zavorra frontale 7,8 Kg	69209118	35,62 €				
<b>Ruote gommate</b>							
	Coppia ruote gommate 4.00x8" Disco fisso	69209025B	214,72 €		Semiassi registrabili a vite	69209105	423,34 €
					Semiassi registrabili a 5 fori	L0059500	211,06 €
					Coppia distanziali L 50 mm	69209094	74,42 €
					Coppia catene da neve	L1055015	141,52 €
	Coppia ruote gommate 4.00x10" Disco fisso	69200024A	204,96 €		Semiassi registrabili a vite	69209105	423,34 €
					Semiassi registrabili a 5 fori	L0059500	211,06 €
					Coppia distanziali L 50 mm	69209094	74,42 €
					Coppia catene da neve	L0021600	148,84 €
	Coppia ruote gommate 4.00x10" Disco registrabile	69209004B	263,52 €		Coppia zavorre 15 Kg (non compatibili con semiassi registrabili)	69209099	123,22 €
					Coppia zavorre 15 Kg (compatibili con semiassi registrabili)	69209075	207,40 €
					Semiassi registrabili a vite	69209105	423,34 €
					Semiassi registrabili a 5 fori	L0059500	211,06 €
					Coppia distanziali L 50 mm	69209094	74,42 €
					Coppia catene da neve	L0021600	148,84 €
	Coppia ruote gommate 16- 6.50x8" Disco fisso (necessita coppia distanziali L 50 mm <b>69209094</b> )	69209012A	245,22 €		Semiassi registrabili a vite	69209105	423,34 €
					Semiassi registrabili a 5 fori	L0059500	211,06 €

# Accessori

Accessorio				Optional accessorio			
			Prezzo				Prezzo
<b>Ruote metalliche</b>							
	Coppia ruote metalliche Ø 480x100 mm	69209067	165,92 €		Coppia anelli allargatori L 100 mm	L0040100	123,22 €
					Semiassi registrabili a vite	69209105	423,34 €
					Semiassi registrabili a 5 fori	L0059500	211,06 €
					Coppia distanziali L 50 mm	69209094	74,42 €
<b>Gancio di traino</b>							
	Gancio di traino	69209072	53,68 €				
<b>Movimenti e Lastroni</b>							
	Movimento in bagno d'olio	69229097A	634,40 €		0,95 mt Lastrone completo centrale <b>Denti semifitti</b>	69229084A*	326,96 €
					1,15 mt Lastrone completo centrale <b>Denti semifitti</b>	69229085A*	344,04 €
					1,27 mt Lastrone completo centrale <b>Denti semifitti</b>	69229086A*	359,90 €
					0,95 mt Lastrone completo centrale <b>Denti speciali</b> <b>Protezioni laterali</b>	69229068A	344,04 €
					1,15 mt Lastrone completo centrale <b>Denti speciali</b> <b>Protezioni laterali</b>	69229069A	368,44 €
					1,27 mt Lastrone completo centrale <b>Denti speciali</b> <b>Protezioni laterali</b>	69229070A	397,72 €
					1,22 mt Lastrone completo centrale <b>ESM "UNIVERSAL"</b> (necessita kit L0058900)	69229036	425,78 €
					1,02 mt Lastrone completo centrale <b>ESM "KOMUNAL"</b> (necessita kit L0058900)	L0066900	821,06 €
					1,22 mt Lastrone completo centrale <b>ESM "KOMUNAL"</b> (necessita kit L0058900)	69229037	913,78 €
					Zavorra per movimento in bagno d'olio	L0105700	103,70 €
					Scarpe asseandane per lastrone a denti semifitti	69229098	122,00 €



\* (consigliato l'utilizzo in combinazione alle scarpe asseandane 69229098).

## BRIK 5 S

Accessorio				Optional accessorio			
			Prezzo				Prezzo
<b>Portattrezzi registrabile</b>							
	Portattrezzi registrabile (necessita gancio di traino 69209072)	L1055001A	130,54 €		Aratro monovomere	Z0020102	157,38 €
					Assolcatore	Z0020133	152,50 €
					Scavapatate	L0066400	150,06 €
<b>QuickFit</b>							
	Attacco rapido <b>QuickFit</b>	69212006	95,16 €				
<b>Ruspa frontale</b>							
	Ruspa frontale L 100x40 cm <b>Attacco rapido</b> Regolabile orizzontalmente e verticalmente (necessita QuickFit 69212006)	69209065	489,22 €				
<b>Turboneve</b>							
	Turbina L 60 cm <b>Doppio stadio</b> Camino regolabile <b>Attacco rapido</b> (necessita QuickFit 69212006)	L0026200	1.729,96 €				



# Accessori

Accessorio		Prezzo		Optional accessorio				Prezzo
<b>Spazzolone frontale</b>								
	<p>Spazzolone L 100xØ 35 cm Regolabile orizzontalmente e verticalmente <b>Attacco rapido</b> (necessita QuickFit 69212006)</p>	L0094200	1.534,76 €					
<b>Trinciasarmenti a rullo</b>								
	<p>Trinciasarmenti L 50 cm 16 coltelli a 'Y' Freno di sicurezza integrato Flangiatura orientabile Rullo di appoggi o registrabile Rotazione PTO destra <b>Attacco rapido</b> (necessita QuickFit 69212006)</p>	69209119	1.622,60 €					
<b>Sfalciaerba</b>								
	<p>Sfalciaerba L 65 cm <b>Monolama</b> Freno di sicurezza integrato Ruote pivottanti regolabili e asportabili Slitte laterali regolabili Rotazione PTO destra <b>Attacco rapido</b> (necessita QuickFit 69212006)</p>	69209008	1.439,60 €					

# Motocoltivatore per uso intensivo

## KAM 7 S



Grazie al differenziale con leva di bloccaggio sul manubrio, che garantisce un'ottima manovrabilità e aderenza anche su terreni difficili o in pendenza, questa macchina garantisce la facilità d'uso come punto di forza. La possibilità di utilizzare numerosi accessori per la lavorazione del terreno, per lo sfalcio dell'erba e per la manutenzione di giardini o aree urbane, la rende particolarmente versatile e adatta all'utilizzatore più esigente e all'agricoltore.



Leva differenziale ed inversore sono facilmente raggiungibili ed azionabili.



Freni a comando indipendente e rotazione piantone a manubrio, facilitano le manovre sui terreni più difficili.



Attacco rapido QuickFit che consente all'operatore di cambiare le attrezzature senza l'utilizzo di chiavi.



**GIUCCIARO DESIGN**

				Codice allestimento	Prezzo
ALLESTIMENTO CONSIGLIATO	68359102E5 HONDA GX 200 OHV	69209004B Ruote gommate 4.00-10" DR	69219088 Fresa 60 cm (restringibile a 50) con Quickfit	68359102E5S1	3.082,00 €
	68359118EN HONDA GX 270 OHV	69209004B Ruote gommate 4.00-10" DR	69219088 Fresa 60 cm (restringibile a 50) con Quickfit	68359118ENS1	3.367,00 €
	68359120E5 EMAK K 900 H OHV	69209004B Ruote gommate 4.00-10" DR	69219088 Fresa 60 cm (restringibile a 50) con Quickfit	68359120E5S1	2.904,00 €
	68359115E5 EMAK K 7000 HD	69209004B Ruote gommate 4.00-10" DR	69219088 Fresa 60 cm (restringibile a 50) con Quickfit	68359115E5S1	3.245,00 €

## KAM 7 S

Alimentazione	Motore	Modello	Cilindrata	Potenza	Avviamento	Note	Codice	Prezzo
gasoline	POWERED BY HONDA	GX 200 OHV	196 cm <sup>3</sup>	5,8 HP	autoavvolgente		68359102E5	2.318,00 €
gasoline	POWERED BY HONDA	GX 270 OHV	270 cm <sup>3</sup>	8,4 HP	autoavvolgente		68359118E5	2.605,00 €
gasoline	EMAK	K 800 H OHV	182 cm <sup>3</sup>	5,7 HP	autoavvolgente		68359106E5	***
gasoline	EMAK	K 900 H OHV	252 cm <sup>3</sup>	7,0 HP	autoavvolgente		68359120E5	2.141,00 €
gasoline	KOHLER	CH 270 OHV	208 cm <sup>3</sup>	7,0 HP	autoavvolgente		68359107E5	***
diesel	EMAK	K 7000 HD	349 cm <sup>3</sup>	6,7 HP	autoavvolgente		68359115E5A	2.464,00 €
diesel	EMAK	K 7000 HD	349 cm <sup>3</sup>	6,7 HP	autoavvolgente / elettrico	batteria fornita di serie	68359124E5	***

\*\*\* Non disponibile per il mercato italiano.

## Focus accessori



**Fresa Ø 280, 60-50-(40) cm**  
16 coltelli  
**Quickfit incluso**  
(restringibile 40 cm  
con kit **69210259**)  
Codice **69219088**  
**Prezzo 579,50 €**



**Turbina L 60 cm**  
**Doppio stadio**  
Camino regolabile  
**Attacco rapido**  
(necessita QuickFit **69212006**)  
Codice **L0026200**  
**Prezzo 1.729,96 €**



**Trinciasarmenti L 65 cm**  
**24 coltelli a 'Y'**  
Freno di sicurezza integrato  
Flangiatura orientabile  
Rullo di appoggio registrabile  
Rotazione PTO destra  
**Attacco rapido**  
(necessita QuickFit **69212006**)  
Codice **L0091000**  
**Prezzo 1.701,90 €**



## VERSIONE MOTOCOLTIVATORE

**Cambio/ Velocità (km/h):**

**4 velocità (2 avanti + 2 retro) con ruote 4.00-10"**

Velocità (km/h):

1,20	1	1R	1,27
2,52	2	2R	2,66

**Dimensioni (mm)**

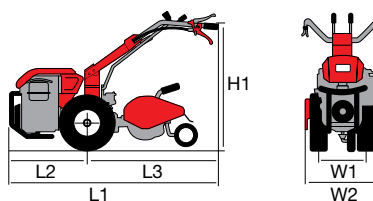

L1	1780
L2	570
L3	1210
H1	1340-470
W1	370
W2	700-400

## VERSIONE FALCIATRICE

**Cambio/ Velocità (km/h):**

**4 velocità (2 avanti + 2 retro) con ruote 4.00-10"**

Velocità (km/h):

1,27	1	1R	1,20
2,66	2	2R	2,52

**Dimensioni (mm)**

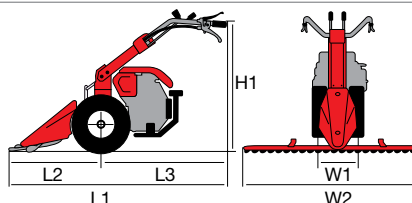

L1	1690
L2	900
L3	790
H1	1440-620
W1	370
W2	1420-950

Trasmissione	ad ingranaggi in bagno d'olio
Frizione	multidisco a secco
Stegole	regolabili verticalmente, orizzontalmente e reversibili a 180° con dispositivo antivibrante
Inversore marce	sì, con leva a manubrio
Differenziale	sì
Freni	sì
Presa di forza	indipendente a 973 giri/min
Attacco accessori	QuickFit (optional)
Gancio di traino	sì
Cofano motore	no
Peso	120 kg (con motore, fresa e ruote)

## KAM 7 S

Accessorio				Optional accessorio			
			Prezzo				Prezzo
<b>Frese</b>							
	Fresa Ø 280, 60-50-(40) cm 16 coltelli <b>Attacco fisso</b> (restringibile 40 cm con kit 69210259)	69219102	509,96 €		Ruotino di sostegno	Z0020368	32,94 €
					Assolcatore retrofresa	L0009800	89,06 €
	Fresa Ø 280, 60-50-(40) cm 16 coltelli <b>Quickfit incluso</b> (restringibile 40 cm con kit 69210259)	69219088	579,50 €		Ruotino di sostegno	Z0020368	32,94 €
					Assolcatore retrofresa	L0009800	89,06 €
	Fresa Ø 320, (80)-70-60-(50) cm 20 coltelli <b>Quickfit incluso</b> Ruotino di sostegno incluso (estensibile 80 cm con kit 69210231) (restringibile 50 cm con kit 69210229)	69219059	822,28 €		Assolcatore retrofresa	L0009800	89,06 €
					Assolcatore retrofresa	L0009800	89,06 €
	Fresa Ø 320, (80)-70-60-(50) cm 20 coltelli <b>Attacco fisso</b> Ruotino di sostegno incluso (estensibile 80 cm con kit 69210231) (restringibile 50 cm con kit 69210229)	69219065	730,78 €		Assolcatore retrofresa	L0009800	89,06 €
					Assolcatore retrofresa	L0009800	89,06 €

# Accessori

Accessorio				Optional accessorio			
			Prezzo				Prezzo
<b>Ruote gommate</b>							
	Coppia ruote gommate <b>4.00x8"</b> Disco fisso	<b>69209025B</b>	<b>214,72 €</b>		Semiassi registrabili a vite	<b>69209105</b>	<b>423,34 €</b>
					Semiassi registrabili a 5 fori	<b>L0059500</b>	<b>211,06 €</b>
					Coppia distanziali L 50 mm	<b>69209094</b>	<b>74,42 €</b>
					Coppia catene da neve	<b>L1055015</b>	<b>141,52 €</b>
	Coppia ruote gommate <b>4.00x10"</b> Disco fisso	<b>69200024A</b>	<b>204,96 €</b>		Semiassi registrabili a vite	<b>69209105</b>	<b>423,34 €</b>
					Semiassi registrabili a 5 fori	<b>L0059500</b>	<b>211,06 €</b>
					Coppia distanziali L 50 mm	<b>69209094</b>	<b>74,42 €</b>
					Coppia catene da neve	<b>L0021600</b>	<b>148,84 €</b>
	Coppia ruote gommate <b>4.00x10"</b> Disco registrabile	<b>69209004B</b>	<b>263,52 €</b>		Coppia zavorre <b>15 Kg</b> (non compatibili con semiassi registrabili)	<b>69209099</b>	<b>123,22 €</b>
					Coppia zavorre <b>15 Kg</b> (compatibili con semiassi registrabili)	<b>69209075</b>	<b>207,40 €</b>
					Semiassi registrabili a vite	<b>69209105</b>	<b>423,34 €</b>
					Semiassi registrabili a 5 fori	<b>L0059500</b>	<b>211,06 €</b>
					Coppia distanziali L 50 mm	<b>69209094</b>	<b>74,42 €</b>
					Coppia catene da neve	<b>L0021600</b>	<b>148,84 €</b>
	Coppia ruote gommate <b>5.00x10"</b> Disco registrabile	<b>69209003B</b>	<b>307,44 €</b>		Coppia zavorre <b>15 Kg</b> (compatibili con semiassi registrabili)	<b>69209075</b>	<b>207,40 €</b>
					Semiassi registrabili a vite	<b>69209105</b>	<b>423,34 €</b>
					Semiassi registrabili a 5 fori	<b>L0059500</b>	<b>211,06 €</b>
					Coppia distanziali L 50 mm	<b>69209094</b>	<b>74,42 €</b>
					Coppia catene da neve	<b>L0030200</b>	<b>151,28 €</b>
					Semiassi registrabili a vite	<b>69209105</b>	<b>423,34 €</b>
	Coppia ruote gommate <b>16-6.50x8"</b> Disco fisso (necessita coppia distanziali L 50 mm <b>69209094</b> )	<b>69209012A</b>	<b>245,22 €</b>		Semiassi registrabili a vite	<b>69209105</b>	<b>423,34 €</b>
					Semiassi registrabili a 5 fori	<b>L0059500</b>	<b>211,06 €</b>

## KAM 7 S

Accessorio				Optional accessorio			
			Prezzo				Prezzo
<b>Ruote metalliche</b>							
	Coppia ruote metalliche Ø 480x100 mm	69209067	165,92 €		Coppia anelli allargatori L 100 mm	L0040100	123,22 €
					Semiassi registrabili a vite	69209105	423,34 €
					Semiassi registrabili a 5 fori	L0059500	211,06 €
					Coppia distanziali L 50 mm	69209094	74,42 €
<b>Portattrezzi registrabile</b>							
	Portattrezzi registrabile	L1055001A	130,54 €		Aratro monovomere	Z0020102	157,38 €
					Assolcatore	Z0020133	152,50 €
					Scavapatate	L0066400	150,06 €
<b>Movimenti e Lastroni</b>							
	Movimento in bagno d'olio	69229097A	634,40 €		0,95 mt Lastrone completo centrale <b>Denti semifitti</b>	69229084A*	326,96 €
					1,15 mt Lastrone completo centrale <b>Denti semifitti</b>	69229085A*	344,04 €
					1,27 mt Lastrone completo centrale <b>Denti semifitti</b>	69229086A*	359,90 €
					1,40 mt Lastrone completo centrale <b>Denti semifitti</b>	69229087A*	391,62 €
					0,95 mt Lastrone completo centrale <b>Denti speciali</b> <b>Protezioni laterali</b>	69229068A	344,04 €
					1,15 mt Lastrone completo centrale <b>Denti speciali</b> <b>Protezioni laterali</b>	69229069A	368,44 €
					1,27 mt Lastrone completo centrale <b>Denti speciali</b> <b>Protezioni laterali</b>	69229070A	397,72 €
					1,40 mt Lastrone completo centrale <b>Denti speciali</b> <b>Protezioni laterali</b>	69229071A	420,90 €
					1,22 mt Lastrone completo centrale <b>ESM "UNIVERSAL"</b> (necessita kit L0058900)	69229036	425,78 €
					1,42 mt Lastrone completo centrale <b>ESM "UNIVERSAL"</b> (necessita kit L0058900)	69229021	495,32 €
					1,02 mt Lastrone completo centrale <b>ESM "KOMUNAL"</b> (necessita kit L0058900)	L0066900	821,06 €
					1,22 mt Lastrone completo centrale <b>ESM "KOMUNAL"</b> (necessita kit L0058900)	69229037	913,78 €
					1,42 mt Lastrone completo centrale <b>ESM "KOMUNAL"</b> (necessita kit L0058900)	69229038	1.021,14 €
					Zavorra per movimento in bagno d'olio	L0105700	103,70 €
	Scarpe asseandane per lastrone a denti semifitti	69229098	122,00 €				

\* (consigliato l'utilizzo in combinazione alle scarpe asseandane 69229098).

# Accessori

Accessorio				Optional accessorio			
			Prezzo				Prezzo
<b>Ruspa frontale</b>							
	Ruspa frontale <b>L 100x40 cm</b> <b>Attacco rapido</b> Regolabile orizzontalmente e verticalmente (necessita QuickFit <b>69212006</b> )	<b>69209065</b>	<b>489,22 €</b>				
<b>Turboneve</b>							
	Turbina <b>L 60 cm</b> <b>Doppio stadio</b> Camino regolabile <b>Attacco rapido</b> (necessita QuickFit <b>69212006</b> )	<b>L0026200</b>	<b>1.729,96 €</b>				
<b>Spazzolone frontale</b>							
	Spazzolone <b>L 100xØ 35 cm</b> Regolabile orizzontalmente e verticalmente <b>Attacco rapido</b> (necessita QuickFit <b>69212006</b> )	<b>L0094200</b>	<b>1.534,76 €</b>				
<b>Trinciasarmenti a rullo</b>							
	Trinciasarmenti <b>L 65 cm</b> <b>24 coltelli a 'Y'</b> Freno di sicurezza integrato Flangiatura orientabile Rullo di appoggio registrabile Rotazione PTO destra <b>Attacco rapido</b> (necessita QuickFit <b>69212006</b> )	<b>L0091000</b>	<b>1.701,90 €</b>				
<b>Sfalciaerba</b>							
	Sfalciaerba <b>L 65 cm</b> <b>Monolama</b> Freno di sicurezza integrato Ruote pivotanti regolabili e asportabili Slitte laterali regolabili Rotazione PTO destra <b>Attacco rapido</b> (necessita QuickFit <b>69212006</b> )	<b>69209008</b>	<b>1.439,60 €</b>				
<b>Rimorchio</b>							
	Rimorchio trainato per guida a stegole Dimensioni cassone <b>1,25x0,95 mt</b> Profondità cassone 30 cm Ruote 145x70-8" Portata max <b>300 kg</b> Freno di servizio a pedale Freno di stazionamento a mano <b>Cassone ribaltabile</b> Sponda posteriore ribaltabile ( <b>non omologato</b> per circolazione stradale)	<b>L0018601</b>	<b>974,78 €</b>				
<b>QuickFit</b>							
	Attacco rapido <b>QuickFit</b>	<b>69212006</b>	<b>95,16 €</b>				
<b>Zavorra frontale</b>							
	Zavorra frontale <b>12 Kg</b> (necessita kit di montaggio <b>69202010A</b> )	<b>69209125</b>	<b>64,66 €</b>				

# Motocoltivatore per uso intensivo

## KAM 13 S



Progettata per un'utenza professionale, con un cambio di velocità a 3 rapporti con differenziale, è in grado affrontare i lavori più impegnativi, potendo sfruttare differenti motorizzazioni. Estremamente versatile e sicura, grazie al comando facilitato di gestione frizione EHS, coniuga la robustezza alla maneggevolezza. Un'ampia gamma di accessori soddisfa le esigenze specifiche di ogni utilizzatore.



Leva differenziale ed inversore sono facilmente raggiungibili ed azionabili.



Il sistema EHS garantisce facilità di utilizzo, riduzione degli sforzi e massima semplificazione per l'utilizzatore.



Attacco rapido QuickFit che consente all'operatore di cambiare le attrezzature senza l'utilizzo di chiavi.



**MIBBI**  
GIUGIARO DESIGN

				Codice allestimento	Prezzo
ALLESTIMENTO CONSIGLIATO	68329203EN KOHLER CH 395 OHV	69209003B Ruote gommate 5.0-10" DR	69219059 Fresa 70 cm con Quickfit	68329203ENS1	3.726,00 €
	68329209EN HONDA GX 270 OHV	69209003B Ruote gommate 5.0-10" DR	69219059 Fresa 70 cm con Quickfit	68329209ENS2	3.739,00 €
	68329210E5 HONDA GX 340 OHV	69209003B Ruote gommate 5.0-10" DR	69219059 Fresa 70 cm con Quickfit	68329210E5S1	4.036,00 €
	68329236E5 EMAK K 9000 HD	69209003B Ruote gommate 5.0-10" DR	69219059 Fresa 70 cm con Quickfit	68329236E5S1	4.429,00 €
	68329212E5 KOHLER KD 15 440	69209003B Ruote gommate 5.0-10" DR	69219059 Fresa 70 cm con Quickfit	68329212E5S1	5.966,00 €

## KAM 13 S

Alimentazione	Motore	Modello	Cilindrata	Potenza	Avviamento	Note	Codice	Prezzo
gasoline	Emak	K 1100 H	302 cm <sup>3</sup>	8,4 HP	autoavvolgente		68329238E5	***
gasoline	POWERED by HONDA	GX 270 OHV	270 cm <sup>3</sup>	8,4 HP	autoavvolgente		68329209E5	2.708,00 €
gasoline	POWERED by HONDA	GX 340 OHV	389 cm <sup>3</sup>	10,7 HP	autoavvolgente		68329210E5	3.005,00 €
gasoline	KOHLER	CH 395 OHV	277 cm <sup>3</sup>	9,5 HP	autoavvolgente		68329203E5	2.694,00 €
diesel	KOHLER	KD 15 350	349 cm <sup>3</sup>	7,5 HP	autoavvolgente		68329227E5	***
diesel	Emak	K 9000 HD	441 cm <sup>3</sup>	9,2 HP	autoavvolgente/ elettrico	batteria fornita di serie	68329236E5A	3.386,00 €
diesel	KOHLER	KD 15 440	441 cm <sup>3</sup>	10,9 HP	autoavvolgente		68329211E5	***
diesel	KOHLER	KD 15 440	441 cm <sup>3</sup>	10,9 HP	autoavvolgente/ elettrico	batteria fornita di serie	68329212E5	4.984,00 €

\*\*\* Non disponibile per il mercato italiano.



## Focus accessori



**Fresa Ø 320**, (80)-70-60-(50) cm  
20 coltelli  
**Quickfit incluso**  
Ruotino di sostegno incluso  
(estensibile 80 cm con kit **69210231**)  
(restringibile 50 cm con kit **69210229**)  
Codice **69219059**  
**Prezzo 822,28 €**



**Turbina L 60 cm**  
**Doppio stadio**  
Camino regolabile  
**Attacco rapido**  
(necessita QuickFit **69212006**)  
Codice **L0026200**  
**Prezzo 1.729,96 €**



**Trinciasarmenti L 65 cm**  
**24 coltelli a 'Y'**  
Freno di sicurezza integrato  
Flangiatura orientabile  
Rullo di appoggio registrabile  
Rotazione PTO destra  
**Attacco rapido**  
(necessita QuickFit **69212006**)  
Codice **L0091000**  
**Prezzo 1.701,90 €**



## VERSIONE MOTOCOLTIVATORE

### Cambio/ Velocità (km/h):

**6 velocità (3 avanti + 3 retro) con ruote 5.00-10"**

Velocità (km/h):	1,26	1	1R	1,33
	2,64	2	2R	2,79
	4,37	3	3R	4,62

### Dimensioni (mm)

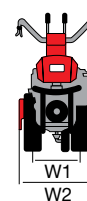
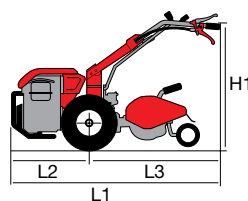

L1	1800
L2	690
L3	1110
H1	1470-630
W1	370
W2	800-400

## VERSIONE FALCIATRICE

### Cambio/ Velocità (km/h):

**6 velocità (3 avanti + 3 retro) con ruote 5.00-10"**

Velocità (km/h):	1,33	1	1R	1,26
	2,79	2	2R	2,64
	4,62	3	3R	4,37

### Dimensioni (mm)

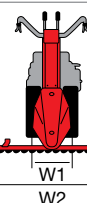
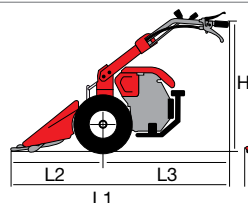

L1	1770
L2	900
L3	870
H1	1440-570
W1	370
W2	1420-950

Trasmissione	ad ingranaggi in bagno d'olio
Frizione	multidisco a secco
Stegole	regolabili verticalmente, orizzontalmente e reversibili a 180° con dispositivo antivibrante
Inversore marce	sì, con leva a manubrio
Differenziale	sì
Freni	sì
Presa di forza	indipendente a 973 giri/min
Attacco accessori	QuickFit (optional)
Gancio di traino	sì
Cofano motore	sì
Peso	130 kg (con motore diesel, fresa e ruote)



























## KAM 13 S

Accessorio				Optional accessorio			
			Prezzo				Prezzo
<b>Frese</b>							
	Fresa Ø 280, 60-50-(40) cm 16 coltelli <b>Quickfit incluso</b> (restringibile 40 cm con kit 69210259)	69219088	579,50 €		Ruotino di sostegno	Z0020368	32,94 €
					Assolcatore retrofresa	L0009800	89,06 €
	Fresa Ø 320, (80)-70-60-(50) cm 20 coltelli <b>Quickfit incluso</b> Ruotino di sostegno incluso (estensibile 80 cm con kit 69210231) (restringibile 50 cm con kit 69210229)	69219059	822,28 €		Assolcatore retrofresa	L0009800	89,06 €
	Fresa Ø 320, 80-70-60-(50) cm 24 coltelli <b>Quickfit incluso</b> Ruotino di sostegno incluso (restringibile 50 cm con kit 69210229)	69219054	871,08 €		Assolcatore retrofresa	L0009800	89,06 €
	Fresa Ø 320, (80)-70-60-(50) cm 20 coltelli <b>Attacco fisso</b> Ruotino di sostegno incluso (estensibile 80 cm con kit 69210231) (restringibile 50 cm con kit 69210229)	69219065	730,78 €		Assolcatore retrofresa	L0009800	89,06 €

# Accessori

Accessorio				Optional accessorio			
			Prezzo				Prezzo
<b>Ruote gommate</b>							
	Coppia ruote gommate <b>4.00x8"</b> Disco fisso	<b>69209025B</b>	<b>214,72 €</b>		Semiassi registrabili a vite	<b>69209105</b>	<b>423,34 €</b>
					Semiassi registrabili a 5 fori	<b>L0059500</b>	<b>211,06 €</b>
					Coppia distanziali L 50 mm	<b>69209094</b>	<b>74,42 €</b>
					Coppia catene da neve	<b>L1055015</b>	<b>141,52 €</b>
	Coppia ruote gommate <b>4.00x10"</b> Disco fisso	<b>69200024A</b>	<b>204,96 €</b>		Semiassi registrabili a vite	<b>69209105</b>	<b>423,34 €</b>
					Semiassi registrabili a 5 fori	<b>L0059500</b>	<b>211,06 €</b>
					Coppia distanziali L 50 mm	<b>69209094</b>	<b>74,42 €</b>
					Coppia catene da neve	<b>L0021600</b>	<b>148,84 €</b>
	Coppia ruote gommate <b>4.00x10"</b> Disco registrabile	<b>69209004B</b>	<b>263,52 €</b>		Coppia zavorre <b>15 Kg</b> (non compatibili con semiassi registrabili)	<b>69209099</b>	<b>123,22 €</b>
					Coppia zavorre <b>15 Kg</b> (compatibili con semiassi registrabili)	<b>69209075</b>	<b>207,40 €</b>
					Semiassi registrabili a vite	<b>69209105</b>	<b>423,34 €</b>
					Semiassi registrabili a 5 fori	<b>L0059500</b>	<b>211,06 €</b>
					Coppia distanziali L 50 mm	<b>69209094</b>	<b>74,42 €</b>
					Coppia catene da neve	<b>L0021600</b>	<b>148,84 €</b>
	Coppia ruote gommate <b>5.00x10"</b> Disco registrabile	<b>69209003B</b>	<b>307,44 €</b>		Coppia zavorre <b>15 Kg</b> (non compatibili con semiassi registrabili)	<b>69209099</b>	<b>123,22 €</b>
					Coppia zavorre <b>15 Kg</b> (compatibili con semiassi registrabili)	<b>69209075</b>	<b>207,40 €</b>
					Semiassi registrabili a vite	<b>69209105</b>	<b>423,34 €</b>
					Semiassi registrabili a 5 fori	<b>L0059500</b>	<b>211,06 €</b>
					Coppia distanziali L 50 mm	<b>69209094</b>	<b>74,42 €</b>
					Coppia catene da neve	<b>L0030200</b>	<b>151,28 €</b>
	Coppia ruote gommate <b>16-6.50x8"</b> Disco fisso (necessita coppia distanziali L 50 mm <b>69209094</b> )	<b>69209012A</b>	<b>245,22 €</b>		Semiassi registrabili a vite	<b>69209105</b>	<b>423,34 €</b>
					Semiassi registrabili a 5 fori	<b>L0059500</b>	<b>211,06 €</b>

## KAM 13 S

Accessorio				Optional accessorio			
			Prezzo				Prezzo
<b>Ruote metalliche</b>							
	Coppia ruote metalliche Ø 480x100 mm	69209067	165,92 €		Coppia anelli allargatori <b>L 100 mm</b>	L0040100	123,22 €
					Semiassi registrabili a vite	69209105	423,34 €
					Semiassi registrabili a 5 fori	L0059500	211,06 €
					Coppia distanziali <b>L 50 mm</b>	69209094	74,42 €
<b>Portattrezzi registrabile</b>							
	Portattrezzi registrabile	L1055001A	130,54 €		Aratro monovomere	Z0020102	157,38 €
					Aratro voltaorecchio a 180°	Z0020104	202,52 €
					Assolcatore	Z0020133	152,50 €
					Coltivatore a denti fissi	L0010200	212,28 €
					Scavapatate	L0066400	150,06 €
<b>Movimenti e Lastroni</b>							
	Movimento in bagno d'olio	69229097A	634,40 €		0,95 mt Lastrone completo centrale <b>Denti semifitti</b>	69229084A*	326,96 €
					1,15 mt Lastrone completo centrale <b>Denti semifitti</b>	69229085A*	344,04 €
					1,27 mt Lastrone completo centrale <b>Denti semifitti</b>	69229086A*	359,90 €
					1,40 mt Lastrone completo centrale <b>Denti semifitti</b>	69229087A*	391,62 €
					0,95 mt Lastrone completo centrale <b>Denti speciali</b> <b>Protezioni laterali</b>	69229068A	344,04 €
					1,15 mt Lastrone completo centrale <b>Denti speciali</b> <b>Protezioni laterali</b>	69229069A	368,44 €
					1,27 mt Lastrone completo centrale <b>Denti speciali</b> <b>Protezioni laterali</b>	69229070A	397,72 €
					1,40 mt Lastrone completo centrale <b>Denti speciali</b> <b>Protezioni laterali</b>	69229071A	420,90 €
					1,22 mt Lastrone completo centrale <b>ESM "UNIVERSAL"</b> (necessita kit L0058900)	69229036	425,78 €
					1,42 mt Lastrone completo centrale <b>ESM "UNIVERSAL"</b> (necessita kit L0058900)	69229021	495,32 €
					1,02 mt Lastrone completo centrale <b>ESM "KOMUNAL"</b> (necessita kit L0058900)	L0066900	821,06 €
					1,22 mt Lastrone completo centrale <b>ESM "KOMUNAL"</b> (necessita kit L0058900)	69229037	913,78 €
					1,42 mt Lastrone completo centrale <b>ESM "KOMUNAL"</b> (necessita kit L0058900)	69229038	1.021,14 €
					Zavorra per movimento in bagno d'olio	L0105700	103,70 €
					Scarpe asseandane per lastrone a denti semifitti	69229098	122,00 €

\* (consigliato l'utilizzo in combinazione alle scarpe asseandane 69229098).

# Accessori

Accessorio				Optional accessorio			
			Prezzo				Prezzo
<b>Ruspa frontale</b>							
	Ruspa frontale <b>L 100x40 cm</b> <b>Attacco rapido</b> Regolabile orizzontalmente e verticalmente (necessita QuickFit <b>69212006</b> )	<b>69209065</b>	<b>489,22 €</b>				
<b>Turboneve</b>							
	Turbina <b>L 60 cm</b> <b>Doppio stadio</b> Camino regolabile <b>Attacco rapido</b> (necessita QuickFit <b>69212006</b> )	<b>L0026200</b>	<b>1.729,96 €</b>				
<b>Spazzolone frontale</b>							
	Spazzolone <b>L 100xØ 35 cm</b> Regolabile orizzontalmente e verticalmente <b>Attacco rapido</b> (necessita QuickFit <b>69212006</b> )	<b>L0094200</b>	<b>1.534,76 €</b>				
<b>Trinciasarmenti a rullo</b>							
	Trinciasarmenti <b>L 65 cm</b> <b>24</b> coltelli a 'Y' Freno di sicurezza integrato Flangiatura orientabile Rullo di appoggio registrabile Rotazione PTO destra <b>Attacco rapido</b> (necessita QuickFit <b>69212006</b> )	<b>L0091000</b>	<b>1.701,90 €</b>				
<b>Sfalciaerba</b>							
	Sfalciaerba <b>L 75 cm</b> <b>Monolama</b> Freno di sicurezza integrato Ruote pivotanti regolabili e asportabili Slitte laterali regolabili Rotazione PTO destra <b>Attacco rapido</b> (necessita QuickFit <b>69212006</b> )	<b>69209007</b>	<b>1.610,40 €</b>				
<b>Rimorchio</b>							
	Rimorchio trainato per guida a stegole Dimensioni cassone <b>1,25x0,95</b> mt Profondità cassone 30 cm Ruote 145x70-8" Portata max <b>300 kg</b> Freno di servizio a pedale Freno di stazionamento a mano <b>Cassone ribaltabile</b> Sponda posteriore ribaltabile ( <b>non omologato per circolazione stradale</b> )	<b>L0018601</b>	<b>974,78 €</b>				
<b>QuickFit</b>							
	Attacco rapido <b>QuickFit</b>	<b>69212006</b>	<b>95,16 €</b>				
<b>Zavorra frontale</b>							
	Zavorra frontale <b>12 Kg</b> (necessita kit di montaggio <b>69202010A</b> )	<b>69209125</b>	<b>64,66 €</b>				

# Motocoltivatore professionale

## MAK 17 S



Macchina professionale, con potenza e caratteristiche che la rendono ideale per le operazioni di sarchiatura e aratura su ogni tipo di terreno. Coniuga estrema maneggevolezza e versatilità, capacità di affrontare ogni tipo di terreno in sicurezza grazie al differenziale autobloccante unito al cambio a 5 velocità.



Il sistema EHS garantisce facilità di utilizzo, riduzione degli sforzi e massima semplificazione per l'utilizzatore.



Versione multidisco fornita di serie con cofano design Giugiaro.



Due prese di forza, una indipendente a due velocità e una sincronizzata.



## MAK 17 S

Alimentazione	Motore	Modello	Cilindrata	Potenza	Avviamento	Note	Codice	Prezzo
gasoline	POWERED BY <b>HONDA</b>	GX 340 OHV	389 cm <sup>3</sup>	10,7 HP	autoavvolgente	frizione multidisco	68339118E5	3.556,00 €
gasoline	<b>KOHLER</b>	CH 395 OHV	277 cm <sup>3</sup>	9,5 HP	autoavvolgente/ elettrico	frizione multidisco/ batteria fornita di serie	68339114E5	***
gasoline	<b>KOHLER</b>	CH 440 OHV	429 cm <sup>3</sup>	14,0 HP	autoavvolgente/ elettrico	frizione monodisco/ batteria fornita di serie	68339115E5	***
diesel	<b>Emak</b>	K 9000 HD	441 cm <sup>3</sup>	9,2 HP	autoavvolgente/ elettrico	frizione multidisco/ batteria fornita di serie	68339123E5A	4.392,00 €
diesel	<b>KOHLER</b>	KD 15 440	441 cm <sup>3</sup>	10,9 HP	autoavvolgente	frizione multidisco	68339109E5	***
diesel	<b>KOHLER</b>	KD 15 440	441 cm <sup>3</sup>	10,9 HP	autoavvolgente/ elettrico	frizione multidisco/ batteria fornita di serie	68339108E5	5.734,00 €
diesel	<b>KOHLER</b>	KD 15 440	441 cm <sup>3</sup>	10,9 HP	autoavvolgente/ elettrico	frizione monodisco/ illuminazione/ batteria fornita di serie	68339110E5	***
diesel	<b>LOMBARDINI</b> <small>KOHLER COMPANY</small>	3LD510	505 cm <sup>3</sup>	12,2 HP	autoavvolgente	frizione monodisco	68339111EN	***
diesel	<b>LOMBARDINI</b> <small>KOHLER COMPANY</small>	3LD510	505 cm <sup>3</sup>	12,2 HP	autoavvolgente	frizione monodisco	68339111EX	***
diesel	<b>LOMBARDINI</b> <small>KOHLER COMPANY</small>	3LD510	505 cm <sup>3</sup>	12,2 HP	elettrico	frizione monodisco/ batteria fornita di serie	68339112EN	5.411,00 €* ***
diesel	<b>LOMBARDINI</b> <small>KOHLER COMPANY</small>	3LD510	505 cm <sup>3</sup>	12,2 HP	elettrico	frizione monodisco/ batteria fornita di serie	68339112EX	***
diesel	<b>LOMBARDINI</b> <small>KOHLER COMPANY</small>	3LD510	505 cm <sup>3</sup>	12,2 HP	elettrico	frizione monodisco/ illuminazione/ batteria fornita di serie	68339113EN	***
diesel	<b>LOMBARDINI</b> <small>KOHLER COMPANY</small>	3LD510	505 cm <sup>3</sup>	12,2 HP	elettrico	frizione monodisco/ illuminazione/ batteria fornita di serie	68339113EX	***

\* Disponibile fino ad esaurimento scorte.

\*\*\* Non disponibile per il mercato italiano.

## Focus accessori



**Fresa Ø 350, 80-65 cm**  
16 coltelli  
**Attacco fisso**  
Ruotino di sostegno incluso  
Codice **69219072**

**Prezzo 895,48 €**



**Aratro monovomere**  
Codice **Z0020102**

**Prezzo 157,38 €**



**Trinciasarmenti L 80 cm**  
**32 coltelli a 'Y'**  
Freno di sicurezza integrato  
Flangiatura orientabile  
Rullo di appoggio registrabile  
Rotazione PTO sinistra  
**Attacco fisso**  
Codice **69209120**

**Prezzo 1.939,80 €**



## VERSIONE MOTOCOLTIVATORE

**Cambio/ Velocità (km/h):**

**5 velocità (4 avanti + 1 retro) con ruote 6.50/80-12"**

Velocità (km/h):

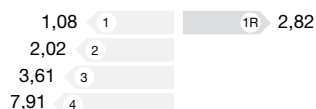

**Dimensioni (mm)**

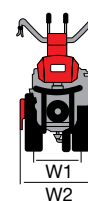
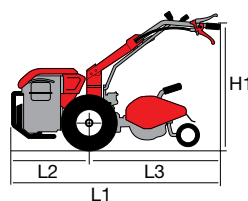

L1	2180
L2	730
L3	1450
H1	600-1300
W1	420-510
W2	600-900

## VERSIONE FALCIATRICE

**Cambio/ Velocità (km/h):**

**5 velocità (4 avanti + 1 retro) con ruote 6.50/80-12"**

Velocità (km/h):

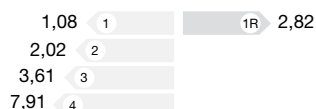

**Dimensioni (mm)**

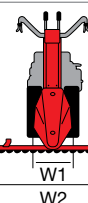
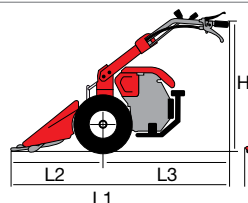

L1	2185
L2	1125
L3	1060
H1	700-1300
W1	430-490
W2	1150-1600

Trasmissione	ad ingranaggi in bagno d'olio
Frizione	multidisco a secco o monodisco
Stegole	regolabili verticalmente, orizzontalmente e reversibili a 180° con dispositivo antivibrante
Inversore marce	sì, con leva a lato del gruppo cambio
Differenziale	sì
Freni	sì
Presa di forza	2 prese di forza: una indipendente a 2 velocità (1° 540 giri/min - 2° 900 giri/min) e una sincronizzata
Attacco accessori	con flangiatura alla PTO
Gancio di traino	sì
Cofano motore	sì, con integrato porta attrezzi/contenitore batteria
Peso	250 kg (con motore diesel, fresa e ruote)

## MAK 17 S

Accessorio				Optional accessorio			
			Prezzo				Prezzo
<b>Frese per motori &lt; 11 HP</b>							
	Fresa Ø 320, (80)-70-60-(50) cm 20 coltelli <b>Attacco fisso</b> Ruotino di sostegno incluso (estensibile 80 cm con kit <b>69210231</b> ) (restringibile 50 cm con kit <b>69210229</b> )	<b>69219069</b>	***		Assolcatore retrofresa	<b>L0009800</b>	<b>89,06 €</b>
	Fresa Ø 320, 80-70-60-(50) cm 24 coltelli <b>Attacco fisso</b> Ruotino di sostegno incluso (restringibile 50 cm con kit <b>69210229</b> )	<b>69219067</b>	<b>845,46 €</b>		Assolcatore retrofresa	<b>L0009800</b>	<b>89,06 €</b>
<b>Frese per motori &gt; 11 HP</b>							
	Fresa Ø 350, 80-65 cm 20 coltelli <b>Attacco fisso</b> Ruotino di sostegno incluso	<b>69219071</b>	<b>946,72 €</b>		Assolcatore retrofresa	<b>Z0020134</b>	<b>118,34 €</b>
	Fresa Ø 350, 80-65 cm 16 coltelli <b>Attacco fisso</b> Ruotino di sostegno incluso	<b>69219072</b>	<b>895,48 €</b>		Assolcatore retrofresa	<b>Z0020134</b>	<b>118,34 €</b>

\*\*\* Non disponibile per il mercato italiano.



# Accessori



Accessorio		Optional accessorio			
	Prezzo		Prezzo		
<b>Ruote gommate</b>					
<p>Coppia ruote gommate 5.00x10" Disco registrabile</p>	69209003B	307,44 €	<p>Coppia zavorre 15 Kg (non compatibili con semiassi registrabili)</p>	69209099	123,22 €
			<p>Coppia zavorre 15 Kg (compatibili con semiassi registrabili)</p>	69209075	207,40 €
			<p>Semiassi registrabili a vite</p>	69209105	423,34 €
			<p>Semiassi registrabili a 5 fori</p>	L0059500	211,06 €
			<p>Coppia distanziali L 95 mm</p>	69209095	122,00 €
			<p>Coppia catene da neve</p>	L0030200	151,28 €
<p>Coppia ruote gommate 5.00x12" Disco registrabile</p>	69209002B	351,36 €	<p>Coppia zavorre 25 Kg (compatibili con semiassi registrabili)</p>	69209077	323,30 €
			<p>Semiassi registrabili a vite</p>	69209105	423,34 €
			<p>Semiassi registrabili a 5 fori</p>	L0059500	211,06 €
			<p>Coppia distanziali L 95 mm</p>	69209095	122,00 €
<p>Coppia ruote gommate 6.5/80x12" Disco registrabile</p>	69200038B	446,52 €	<p>Coppia zavorre 25 Kg (compatibili con semiassi registrabili)</p>	69209077	323,30 €
			<p>Semiassi registrabili a vite</p>	69209105	423,34 €
			<p>Semiassi registrabili a 5 fori</p>	L0059500	211,06 €
			<p>Coppia distanziali L 95 mm</p>	69209095	122,00 €

## MAK 17 S

Accessorio				Optional accessorio			
			Prezzo				Prezzo
<b>Ruote metalliche</b>							
	Coppia ruote metalliche Ø 570x125 mm	69209068	198,86 €		Coppia anelli allargatori L 100 mm	69209069	134,20 €
					Semiassi registrabili a vite	69209105	423,34 €
					Semiassi registrabili a 5 fori	L0059500	211,06 €
					Coppia distanziali L 95 mm	69209095	122,00 €
<b>Portattrezzi registrabile</b>							
	Portattrezzi registrabile	Z0020172	124,44 €		Aratro monovomere	Z0020102	157,38 €
					Aratro voltaorecchio a 180°	Z0020104	202,52 €
					Assolcatore	Z0020133	152,50 €
					Coltivatore a denti fissi (no con ruote 5.00x10")	L0010200	212,28 €
					Scavapatate (no con ruote 5.00x10")	L0066400	150,06 €
<b>Movimenti e Lastroni</b>							
	Movimento in bagno d'olio	L0101500A	814,96 €		1,15 mt Lastrone completo centrale <b>Denti semifitti</b>	69229085A*	344,04 €
					1,27 mt Lastrone completo centrale <b>Denti semifitti</b>	69229086A*	359,90 €
					1,40 mt Lastrone completo centrale <b>Denti semifitti</b>	69229087A*	391,62 €
					0,95 mt Lastrone completo centrale <b>Denti speciali</b> <b>Protezioni laterali</b>	69229068A	344,04 €
					1,15 mt Lastrone completo centrale <b>Denti speciali</b> <b>Protezioni laterali</b>	69229069A	368,44 €
					1,27 mt Lastrone completo centrale <b>Denti speciali</b> <b>Protezioni laterali</b>	69229070A	397,72 €
					1,40 mt Lastrone completo centrale <b>Denti speciali</b> <b>Protezioni laterali</b>	69229071A	420,90 €
					1,22 mt Lastrone completo centrale <b>ESM "UNIVERSAL"</b> (necessita kit L0058900)	69229036	425,78 €
					Zavorra per movimento in bagno d'olio	L0105700	103,70 €
					Scarpe asseandane per lastrone a denti semifitti	69229098	122,00 €
<b>Illuminazione</b>							
	Kit faro supplementare (solo per versioni con avviamento elettrico)	69209113	71,98 €				

\* (consigliato l'utilizzo in combinazione alle scarpe asseandane 69229098).

# Accessori

Accessorio		Prezzo		Optional accessorio				Prezzo
<b>Trinciasarmenti a rullo</b>								
	Trinciasarmenti L 80 cm <b>32 coltelli a 'Y'</b> Freno di sicurezza integrato Flangiatura orientabile Rullo di appoggio registrabile Rotazione PTO sinistra <b>Attacco fisso</b>	69209120	1.939,80 €					
<b>Sfalciaerba</b>								
	Sfalciaerba L 75 cm <b>Monolama</b> Freno di sicurezza integrato Ruote pivotanti regolabili e asportabili Slitte laterali regolabili Rotazione PTO sinistra <b>Attacco fisso</b>	69209121	1.561,60 €					
<b>Zavorra frontale</b>								
	Zavorra frontale 12 Kg (necessita kit di montaggio <b>69202010A</b> ) <b>Solo per versioni multidisco</b>	69209125	64,66 €					

# Motocoltivatore professionale

## MAK 18 S



Le caratteristiche di potenza e affidabilità lo rendono un modello ideale per gli agricoltori e i manutentori professionisti del verde. Coniuga estrema maneggevolezza e versatilità, capacità di affrontare ogni tipo di terreno in sicurezza, grazie al differenziale autobloccante unito al cambio a 5 velocità. Le potenti motorizzazioni che possono equipaggiare questo modello sono pienamente sfruttate grazie ai semiassi rinforzati, mentre i grandi riduttori sull'asse ruote permettono di trasmettere tutta la potenza mantenendo la macchina più alta da terra.



Semiassi rinforzati con riduttori integrati nel gruppo cambio per migliorare l'aderenza su terreni difficili.



Due prese di forza, una indipendente a due velocità e una sincronizzata.



Accoppiamento accessori tramite flangiatura alla presa di forza.

## MAK 18 S

Alimentazione	Motore	Modello	Cilindrata	Potenza	Avviamento	Note	Codice	Prezzo
gasoline	<b>KOHLER</b>	CH 440 OHV	429 cm <sup>3</sup>	14,0 HP	autoavvolgente/ elettrico	frizione monodisco/ batteria fornita di serie	68339159E5	***
diesel	<b>LOMBARDINI</b>	3LD510	505 cm <sup>3</sup>	12,2 HP	elettrico	frizione monodisco/ illuminazione/ batteria fornita di serie	68339150AEN	6.499,00 €*
diesel	<b>LOMBARDINI</b>	3LD510	505 cm <sup>3</sup>	12,2 HP	elettrico	frizione monodisco/ illuminazione/ batteria fornita di serie	68339150EX	***
diesel	<b>KOHLER</b>	KD 330/2 bicilindrico	654 cm <sup>3</sup>	16,3 HP	elettrico	frizione monodisco/ illuminazione/ batteria fornita di serie	68339151AEN	7.679,00 €*
diesel	<b>KOHLER</b>	KD 330/2 bicilindrico	654 cm <sup>3</sup>	16,3 HP	elettrico	frizione monodisco/ illuminazione/ batteria fornita di serie	68339151EX	***
diesel	<b>KOHLER</b>	KD 425/2 bicilindrico	851 cm <sup>3</sup>	19,0 HP	elettrico	frizione monodisco/ illuminazione/ batteria fornita di serie	68339152AEN	***
diesel	<b>KOHLER</b>	KD 425/2 bicilindrico	851 cm <sup>3</sup>	19,0 HP	elettrico	frizione monodisco/ illuminazione/ batteria fornita di serie	68339152EX	***

\* Disponibile fino ad esaurimento scorte.

\*\*\* Non disponibile per il mercato italiano.

## Focus accessori



**Fresa Ø 350, 80-65 cm**  
16 coltelli  
**Attacco fisso**  
Ruotino di sostegno  
Codice **69219072**

**Prezzo 895,48 €**



**Portattrezzi registrabile**  
Codice **Z0020172**

**Prezzo 124,44 €**



**Aratro voltaorecchio a 180°**  
Codice **Z0020107**

**Prezzo 307,44 €**



## VERSIONE MOTOCOLTIVATORE

**Cambio/ Velocità (km/h):**

**5 velocità (4 avanti + 1 retro) con ruote 6.50/80-12"**

Velocità (km/h):

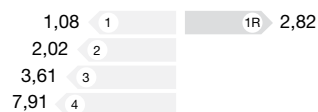

## VERSIONE FALCIATRICE

**Cambio/ Velocità (km/h):**

**5 velocità (4 avanti + 1 retro) con ruote 6.50/80-12"**

Velocità (km/h):

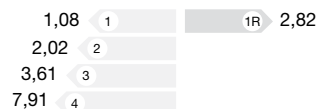

## Dimensioni (mm)

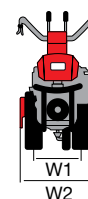
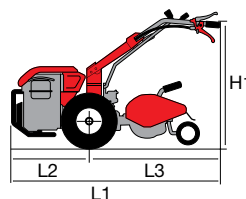

L1	2180
L2	730
L3	1450
H1	600-1300
W1	420-510
W2	600-900

## Dimensioni (mm)

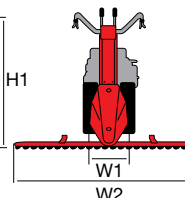
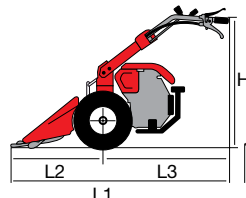

L1	2185
L2	1125
L3	1060
H1	700-1300
W1	450-510
W2	1150-1600

Trasmissione	ad ingranaggi in bagno d'olio
Frizione	monodisco a secco
Stegole	regolabili verticalmente, orizzontalmente e reversibili a 180° con dispositivo antivibrante
Inversore marce	sì, con leva a lato del gruppo cambio
Differenziale	sì
Freni	sì
Presa di forza	2 prese di forza: una indipendente a 2 velocità (1° 540 giri/min - 2° 900 giri/min) e una sincronizzata
Attacco accessori	con flangiatura alla PTO
Gancio di traino	sì
Cofano motore	sì, con integrato porta attrezzi/contenitore batteria
Peso	270 kg (con motore diesel, fresa e ruote)

## MAK 18 S

Accessorio				Optional accessorio			
			Prezzo				Prezzo
<b>Frese</b>							
	Fresa Ø 350, 80-65 cm 20 coltelli <b>Attacco fisso</b> Ruotino di sostegno	69219071	946,72 €		Assolcatore retrofresa	Z0020134	118,34 €
	Fresa Ø 350, 80-65 cm 16 coltelli <b>Attacco fisso</b> Ruotino di sostegno	69219072	895,48 €		Assolcatore retrofresa	Z0020134	118,34 €
	Fresa Ø 350, 80-65 cm 20 coltelli <b>Attacco fisso con rinvio</b> Ruotino di sostegno (compatibile solo con ruote 6.50/80-15")	69219074	1.130,94 €		Assolcatore retrofresa	Z0020134	118,34 €
	Fresa Ø 350, 80-65 cm 16 coltelli <b>Attacco fisso con rinvio</b> Ruotino di sostegno (compatibile solo con ruote 6.50/80-15")	69219075	1.093,12 €		Assolcatore retrofresa	Z0020134	118,34 €
	Fresa Ø 350, 90-65 cm 16 coltelli <b>Attacco fisso con rinvio</b> Ruotino di sostegno (compatibile solo con ruote 6.50/80-15")	69219079	1.199,26 €		Assolcatore retrofresa	Z0020134	118,34 €
<b>Ruote gommata</b>							
	Coppia ruote gommata 6.5/80x12" Disco registrabile	69200038B	446,52 €		Coppia zavorre 25 Kg (compatibili con semiassi registrabili)	69209077	323,30 €
					Semiassi registrabili a vite	69209105	423,34 €
					Semiassi registrabili a 5 fori	L0059500	211,06 €
					Coppia distanziali L 95 mm	69209095	122,00 €
	Coppia ruote gommata 6.5/80x15" Disco registrabile	69209013	491,66 €		Coppia zavorre 25 Kg	69209077	323,30 €
<b>Ruote metalliche</b>							
	Coppia ruote metalliche Ø 570x125 mm	69209068	198,86 €		Coppia anelli allargatori L 100 mm	69209069	134,20 €
					Semiassi registrabili a vite	69209105	423,34 €
					Semiassi registrabili a 5 fori	L0059500	211,06 €
					Coppia distanziali L 95 mm	69209095	122,00 €

# Accessori

Accessorio		Optional accessorio	
	Prezzo		Prezzo

## Portattrezzi registrabile

	Portattrezzi registrabile	Z0020172	124,44 €		Aratro monovomere	Z0020102	157,38 €
					Aratro voltaorecchio a 180°	Z0020107	307,44 €
					Assolcatore	Z0020133	152,50 €
					Coltivatore a denti fissi	L0010200	212,28 €
					Scavapatate	L0066400	150,06 €

## Movimenti e Lastroni

	Movimento in bagno d'olio	L0101500A	814,96 €		1,15 mt Lastrone completo centrale <b>Denti semifitti</b>	69229085A*	344,04 €
					1,27 mt Lastrone completo centrale <b>Denti semifitti</b>	69229086A*	359,90 €
					1,40 mt Lastrone completo centrale <b>Denti semifitti</b>	69229087A*	391,62 €
					0,95 mt Lastrone completo centrale <b>Denti speciali</b> <b>Protezioni laterali</b>	69229068A	344,04 €
					1,27 mt Lastrone completo centrale <b>Denti speciali</b> <b>Protezioni laterali</b>	69229070A	397,72 €
					1,40 mt Lastrone completo centrale <b>Denti speciali</b> <b>Protezioni laterali</b>	69229071A	420,90 €
					1,22 mt Lastrone completo centrale <b>ESM "UNIVERSAL"</b> (necessita kit L0058900)	69229036	425,78 €
					Zavorra per movimento in bagno d'olio	L0105700	103,70 €
					Scarpe asseandane per lastrone a denti semifitti	69229098	122,00 €

## Trinciasarmenti a rullo

	Trinciasarmenti L 80 cm <b>32</b> coltelli a 'Y' Freno di sicurezza integrato Flangiatura orientabile Rullo di appoggio registrabile Rotazione PTO sinistra <b>Attacco fisso</b>	69209120	1.939,80 €				
--	--	----------	------------	--	--	--	--

## Sfalciaerba

	Sfalciaerba L 75 cm <b>Monolama</b> Freno di sicurezza integrato Ruote pivottanti regolabili e asportabili Slitte laterali regolabili Rotazione PTO sinistra <b>Attacco fisso</b>	69209121	1.561,60 €				
--	--	----------	------------	--	--	--	--

\* (consigliato l'utilizzo in combinazione alle scarpe asseandane 69229098).

Macchine professionali per la trinciatura di erba, tralci e residui vari, potenti e affidabili per la rifinitura dei lavori nei campi.

### PROFESSIONALE



### NTS 65



### NTS 80



### DATI TECNICI



cambio



potenza



coltelli



larghezza di lavoro





# Trinciasarmenti

# Trinciasarmenti professionale

## NTS 65



Modello estremamente performante e affidabile, progettato per le esigenze professionali degli agricoltori e dei manutentori del verde. Erba, tralci, rami e vegetazione bassa, sterpaglie e stoppie: questa macchina non si ferma davanti a nulla, assicurando una pulizia a fondo di terreni, frutteti e vigneti grazie all'efficientissimo e potente gruppo di taglio e all'ampia larghezza di lavorazione.



Frizioni di sterzo indipendenti sulle ruote motrici con bloccaggio delle ruote che permettono di manovrare la macchina con estrema facilità.



Le stegole sono regolabili in 4 posizioni verticalmente e in 5 posizioni orizzontalmente.



Ruote direzionali anteriori bloccabili per facilitare il lavoro in pendenza.

## NTS 65

Alimentazione	Motore	Modello	Cilindrata	Potenza	Avviamento	Codice	Prezzo
gasoline	Emak	K 1100 H	302 cm <sup>3</sup>	8,4 HP	autoavvolgente	68249023E5	3.764,00 €
gasoline	POWERED by HONDA	GX 340 OHV	389 cm <sup>3</sup>	10,7 HP	autoavvolgente	68249009E5	4.207,00 €

## Focus accessori



**Coppia ruote metalliche  
+ Anelli allargamento**  
Ruote metalliche Ø 410 mm  
Codice **68242001**

**Prezzo** **185,44 €**



## Cambio/ Velocità (km/h):

**4 velocità (3 avanti + 1 retro) con ruote 16/6.50-8"**

Velocità (km/h):



## Dimensioni (mm)

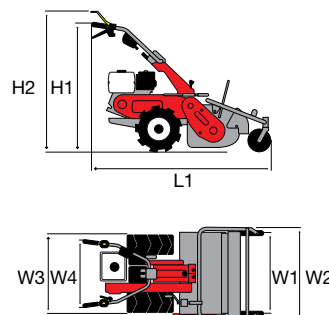

L1	1657
H1	1092
H2	1216
W1	700
W2	814
W3	670
W4	550

Trasmissione	ad ingranaggi in bagno d'olio
Frizione	a cinghia con tenditore
Sterzo	con frizioni di sterzo indipendenti e bloccaggio ruote
Stegole	regolabili verticalmente e orizzontalmente
Gruppo di taglio	rotore con 38 coltelli a 'Y'
Larghezza di lavoro	65 cm
Altezza di taglio	da 20 a 80 mm, regolabile a manovella
Freno di servizio	ad inserimento automatico
Ruote anteriori	pivottanti con bloccaggio
Ruote posteriori	16/6.50-8"
Peso	173,5 kg

# Trinciasarmenti professionale

## NTS 80



Macchina estremamente performante e affidabile, offre le stesse performance professionali del modello più piccolo, con motore più potente e larghezza di taglio superiore per risultati eccellenti in tutte le condizioni.



Rotore con coltelli a 'Y', potenti e resistenti, per tritare erba e sarmenti con piena efficienza senza timore di urti e danneggiamenti.



Leva selezione marce sul manubrio di facile inserimento.



Il freno di servizio e di stazionamento si inserisce automaticamente al disinnesto della frizione, prevenendo movimenti accidentali pericolosi.

## NTS 80

Alimentazione	Motore	Modello	Cilindrata	Potenza	Avviamento	Codice	Prezzo
gasoline	POWERED by <b>HONDA</b>	GX 340 OHV	389 cm <sup>3</sup>	10,7 HP	autoavvolgente	68249022E5	4.915,00 €

## Focus accessori



**Coppia ruote metalliche  
+ Anelli allargamento**  
Ruote metalliche Ø 410 mm  
Codice **68242001**

**Prezzo** **185,44 €**



## Cambio/ Velocità (km/h):

**4 velocità (3 avanti + 1 retro) con ruote 16/6.50-8"**

Velocità (km/h):



## Dimensioni (mm)

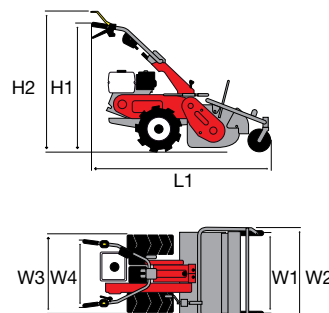

L1	1657
H1	1092
H2	1216
W1	850
W2	964
W3	670
W4	550

Trasmissione	ad ingranaggi in bagno d'olio
Frizione	a cinghia con tenditore
Sterzo	con frizioni di sterzo indipendenti e bloccaggio ruote
Stegole	regolabili verticalmente e orizzontalmente
Gruppo di taglio	rotore con 46 coltelli a 'Y'
Larghezza di lavoro	80 cm
Altezza di taglio	da 20 a 80 mm, regolabile a manovella
Freno di servizio	ad inserimento automatico
Ruote anteriori	pivottanti con bloccaggio
Ruote posteriori	16/6.50-8"
Peso	175 kg

Facilità di guida e maneggevolezza per un taglio preciso in ogni condizione di lavoro, nel segno dell'affidabilità e delle performance.

### PRIVATO



#### FC 110



### INTENSIVO



#### FC 130 S

**NOVITÀ**



### PROFESSIONALE



#### FC 30



#### FC 120 S

**NOVITÀ**



#### FC 20



#### FC 150 S

**NOVITÀ**



#### FC 145 S

**NOVITÀ**



#### FC 150 MS

**NOVITÀ**



#### DATI TECNICI



#### OPTIONAL

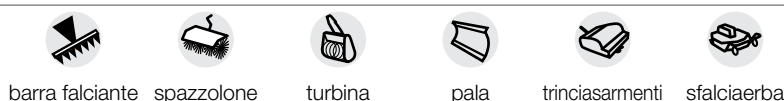



# Falciatrici

## Falciatrice per uso privato

### FC 110



Predisposta per barra falciante centrale, è una macchina leggera e maneggevole progettata per soddisfare le esigenze di utenti privati.



Stegole regolabili verticalmente, permettono all'operatore di lavorare con una postura corretta.



Manubrio montato su antivibranti.



Attacco rapido QuickFit integrato che consente all'operatore di cambiare le attrezzature senza l'utilizzo di chiavi.

### FC 110

Alimentazione	Motore	Modello	Cilindrata	Potenza	Avviamento	Codice	Prezzo
gasoline	Emak	K 700 H OHV	182 cm <sup>3</sup>	5,4 HP	autoavvolgente	68939002E5	1.446,00 €*

\* Con ruote e barra falciante incluse (macchina completa)



## Focus accessori



**Coppia ruote gommate  
3.50x6"**  
Disco fisso  
Codice 69209107

**Prezzo 162,26 €**



**Movimento eccentrico**  
Codice 69222009

**Prezzo 298,90 €**



**Lastrone completo centrale  
0,92 mt**  
Denti speciali  
Codice 69222011

**Prezzo 272,06 €**



## Cambio/ Velocità (km/h):

**1 velocità (1 avanti) con ruote 3.50-6"**

Velocità (km/h):

2,30

1

## Dimensioni (mm)

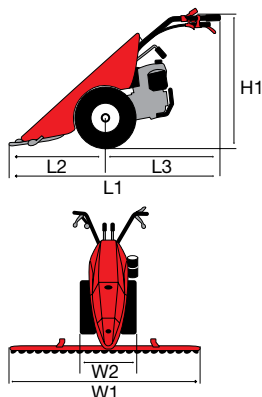

L1	1540
L2	740
L3	800
H1	990
W1	920
W2	400

Trasmissione	ad ingranaggi in bagno d'olio
Frizione	ad innesto diretto
Stegole	regolabili verticalmente con dispositivo antivibrante
Inversore marce	no
Differenziale	no
Freni	no
Presa di forza	indipendente a 1017 giri/min
Attacco accessori	QuickFit di serie
Peso	70 kg (con ruote, movimento e barra)

# Falciatrice per uso privato

## FC 120 S

NOVITÀ



Viene usata principalmente per il taglio di erba e foraggi e per la pulizia dei campi. Particolari come le stegole regolabili verticalmente e orizzontalmente, il sistema QuickFit e la trasmissione disponibile anche con movimento in bagno d'olio denotano grande attenzione per l'operatore.



Comando inserimento presa di forza direttamente sul manubrio.



Stegole orientabili verticalmente e orizzontalmente con dispositivo antivibrante per un maggiore confort di utilizzo.



Attacco rapido QuickFit integrato che consente all'operatore di cambiare le attrezzature senza l'utilizzo di chiavi.

## FC 120 S

Alimentazione	Motore	Modello	Cilindrata	Potenza	Avviamento	Codice	Prezzo
gasoline	POWERED BY HONDA	GX 160 OHV	163 cm <sup>3</sup>	4,8 HP	autoavvolgente	68959004E5	***
gasoline	Emak	K 800 H OHV	182 cm <sup>3</sup>	5,7 HP	autoavvolgente	68959000E5	1.903,00 €*
gasoline	KOHLER	CH 270 OHV	208 cm <sup>3</sup>	7,0 HP	autoavvolgente	68959006E5	***

\*\*\* Non disponibile per il mercato italiano.

\* Con ruote e barra falciante incluse (macchina completa)

## Focus accessori



**Movimento eccentrico**  
Codice **69229092**

**Prezzo** 301,34 €



**Lastrone completo centrale**  
0,92 mt  
**Denti speciali**  
Codice **69222011**

**Prezzo** 272,06 €



**Spazzolone L 80-Ø 35 cm**  
Regolabile orizzontalmente  
e verticalmente  
Codice **L0070000**

**Prezzo** 1.446,92 €



## Cambio/ Velocità (km/h):

**2 velocità (1 avanti + 1 retro) con ruote 4.00-8"**

Velocità (km/h):

3,07 **1** **1R** 1,18



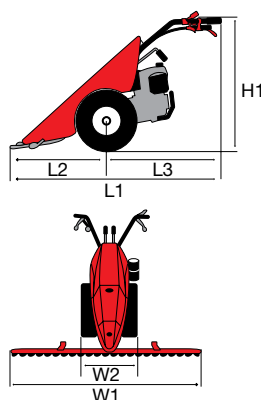













## Dimensioni (mm)



L1	1465
L2	600
L3	865
H1	1150
W1	920-1220
W2	465

Trasmissione	ad ingranaggi in bagno d'olio
Frizione	multidisco a secco
Stegole	regolabili verticalmente e orizzontalmente con dispositivo antivibrante
Inversore marce	no
Differenziale	no
Freni	sì
Presa di forza	indipendente a 1004 giri/min
Attacco accessori	QuickFit di serie
Peso	80 kg (con ruote, movimento e barra)

## FC 120 S

Accessorio				Optional accessorio			
		Prezzo				Prezzo	
<b>Ruote gommate</b>							
	Coppia ruote gommate 4.00x8" Disco fisso	69209025B	214,72 €		Coppia catene da neve	L1055015	141,52 €
<b>Ruote metalliche</b>							
	Coppia ruote metalliche Ø 480x100 mm (installabili direttamente sui mozzi o in abbinamento a ruote 69209025B)	69209067	165,92 €		Coppia anelli allargatori L 100 mm	L0040100	123,22 €
<b>Movimenti e Lastroni</b>							
	Movimento eccentrico	69229092	301,34 €		0,92 mt Lastrone completo centrale Denti speciali	69222011	272,06 €
	Movimento in bagno d'olio	69229032	634,40 €		0,95 mt Lastrone completo centrale Denti semifitti	69229084A*	326,96 €
					1,15 mt Lastrone completo centrale Denti semifitti	69229085A*	344,04 €
					0,95 mt Lastrone completo centrale Denti speciali Protezioni laterali	69229068A	344,04 €
					1,15 mt Lastrone completo centrale Denti speciali Protezioni laterali	69229069A	368,44 €
					1,22 mt Lastrone completo centrale ESM "UNIVERSAL" (necessita kit L0058900)	69229036	425,78 €
					1,02 mt Lastrone completo centrale ESM "KOMUNAL" (necessita kit L0058900)	L0066900	821,06 €
					1,22 mt Lastrone completo centrale ESM "KOMUNAL" (necessita kit L0058900)	69229037	913,78 €
					Scarpe asseandane per lastrone a denti semifitti	69229098	122,00 €
					Zavorra per movimento in bagno d'olio	L0105700	103,70 €
<b>Spazzolone frontale</b>							
	Spazzolone L 80-Ø 35 cm Regolabile orizzontalmente e verticalmente	L0070000	1.446,92 €				

\* (consigliato l'utilizzo in combinazione alle scarpe asseandane 69229098).



# Falciatrice per uso intensivo

## FC 130 S

NOVITÀ



Progettata per piccoli e medi appezzamenti, questa macchina coniuga efficacia ed affidabilità nel tempo, rendendola ideale per un'utenza di privati esigenti e agricoltori. L'ampia gamma di accessori disponibili, come barre falcianti, spazzole e turboneve, è in grado di soddisfare anche le necessità di coloro che cercano una macchina multifunzione, semplice da usare e sicura.



Stegole orientabili verticalmente e orizzontalmente, con dispositivo antivibrante per un maggiore confort di utilizzo.



Il sistema EHS garantisce facilità di utilizzo, riduzione degli sforzi e massima semplificazione per l'utilizzatore.



Pratico inversore di marcia, che permette di passare velocemente alla retromarcia da qualsiasi velocità: rende la macchina maneggevole durante le varie attività di lavoro.

## FC 130 S

Alimentazione	Motore	Modello	Cilindrata	Potenza	Avviamento	Codice	Prezzo
gasoline	POWERED BY HONDA	GX 200 OHV	196 cm <sup>3</sup>	5,8 HP	autoavvolgente	68949009E5	1.897,00 €
gasoline	Emak	K 800 H OHV	182 cm <sup>3</sup>	5,7 HP	autoavvolgente	68949007E5	1.647,00 €

## Focus accessori



**Spazzolone L 100xØ 35 cm**  
Regolabile orizzontalmente  
e verticalmente  
**Attacco rapido**  
Codice **L0094200**

**Prezzo 1.534,76 €**



**Movimento in bagno d'olio**  
Codice **69229097A**

**Prezzo 634,40 €**



**Ruspa frontale L 100x40 cm**  
**Attacco rapido**  
Regolabile orizzontalmente  
e verticalmente  
Codice **69209065**

**Prezzo 489,22 €**



## Cambio/ Velocità (km/h):

**4 velocità (2 avanti + 2 retro) con ruote 4.00-8"**

Velocità (km/h):

1,11	1	1R	1,05
2,32	2	2R	2,20

## Dimensioni (mm)

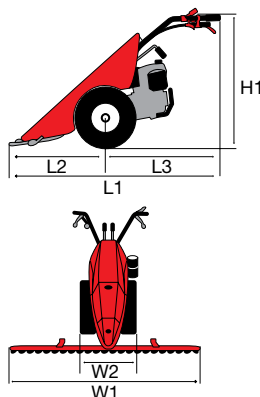

L1	1670
L2	900
L3	770
H1	1250-300
W1	1270-950
W2	450

Trasmissione	ad ingranaggi in bagno d'olio
Frizione	multidisco a secco
Stegole	regolabili verticalmente, orizzontalmente con dispositivo antivibrante
Inversore marce	sì, con leva a manubrio
Differenziale	no
Freni	sì
Presa di forza	indipendente a 973 giri/min
Attacco accessori	QuickFit di serie
Peso	105 kg (con ruote, movimento e barra)

## FC 130 S

Accessorio				Optional accessorio			
			Prezzo				Prezzo
<b>Ruote gommate</b>							
	Coppia ruote gommate 4.00x8" Disco fisso	69209025B	214,72 €		Coppia catene da neve	L1055015	141,42 €
	Coppia ruote gommate 4.00x10" Disco fisso (necessita distanziali 69209112)	69200024A	204,96 €		Coppia catene da neve	L0021600	148,84 €
<b>Ruote metalliche</b>							
	Coppia ruote metalliche Ø 480x100 mm (necessita distanziali 69209112)	69209067	165,92 €		Coppia anelli allargatori L 100 mm	L0040100	123,22 €
<b>Movimenti e Lastroni</b>							
	Movimento in bagno d'olio	69229097A	634,40 €		0,95 mt Lastrone completo centrale Denti semifitti	69229084A*	326,96 €
					1,15 mt Lastrone completo centrale Denti semifitti	69229085A*	344,04 €
					1,27 mt Lastrone completo centrale Denti semifitti	69229086A*	359,90 €
					0,95 mt Lastrone completo centrale Denti speciali Protezioni laterali	69229068A	344,04 €
					1,15 mt Lastrone completo centrale Denti speciali Protezioni laterali	69229069A	368,44 €
					1,27 mt Lastrone completo centrale Denti speciali Protezioni laterali	69229070A	397,72 €
					1,22 mt Lastrone completo centrale ESM "UNIVERSAL" (necessita kit L0058900)	69229036	425,78 €
					1,02 mt Lastrone completo centrale ESM "KOMUNAL" (necessita kit L0058900)	L0066900	821,06 €
					1,22 mt Lastrone completo centrale ESM "KOMUNAL" (necessita kit L0058900)	69229037	913,78 €
					Zavorra per movimento in bagno d'olio	L0105700	103,70 €
	Scarpe asseandane per lastrone a denti semifitti	69229098	122,00 €				

\* (consigliato l'utilizzo in combinazione alle scarpe asseandane 69229098).



# Accessori

Accessorio				Optional accessorio			
			Prezzo				Prezzo
<b>Ruspa frontale</b>							
	<p>Ruspa frontale L 100x40 cm  <b>Attacco rapido</b>                      Regolabile orizzontalmente e verticalmente</p>	69209065	489,22 €				
<b>Turboneve</b>							
	<p>Turbina L 60 cm  <b>Doppio stadio</b>                      Camino regolabile  <b>Attacco rapido</b></p>	L0026200	1.729,96 €				
<b>Spazzolone frontale</b>							
	<p>Spazzolone L 100xØ 35 cm                      Regolabile orizzontalmente e verticalmente  <b>Attacco rapido</b></p>	L0094200	1.534,76 €				
<b>Trinciasarmenti a rullo</b>							
	<p>Trinciasarmenti L 50 cm                      16 coltelli a "Y"                      Freno di sicurezza integrato                      Flangiatura orientabile                      Rullo di appoggio registrabile                      Rotazione PTO destra  <b>Attacco rapido</b></p>	69209119	1.622,60 €				
<b>Sfalciaerba</b>							
	<p>Sfalciaerba L 65 cm  <b>Monolama</b>                      Freno di sicurezza integrato                      Ruote pivottanti regolabili e asportabili                      Slitte laterali regolabili                      Rotazione PTO destra  <b>Attacco rapido</b></p>	69209008	1.439,60 €				

# Falciatrice per uso intensivo

## FC 20



Predisposta per barra falciante centrale, è una macchina leggera e maneggevole progettata per soddisfare le esigenze di un'utenza semi-professionale. Viene usata principalmente per il taglio di erba e foraggi e per la pulizia dei campi. Particolari come le stegole regolabili in altezza, l'invertitore rapido di marcia, il sistema QuickFit e la trasmissione disponibile anche con movimento in bagno d'olio denotano grande attenzione per l'operatore.



Invertitore rapido con leva di comando sul manubrio: consente di invertire il senso di marcia senza intervenire sulle marce.



Attacco rapido QuickFit integrato che consente all'operatore di cambiare le attrezzature senza l'utilizzo di chiavi.



Stegole orientabili verticalmente con dispositivo antivibrante per un maggiore confort di utilizzo.

## FC 20

Alimentazione	Motore	Modello	Cilindrata	Potenza	Avviamento	Note	Codice	Prezzo
gasoline	Emak	K 900 H OHV	252 cm <sup>3</sup>	7,0 HP	autoavvolgente		68919006X5	***
gasoline	POWERED BY HONDA	GX 270 OHV	270 cm <sup>3</sup>	8,4 HP	autoavvolgente		68919064X5	2.427,00 €*
gasoline	KOHLER	CH 395 OHV	277 cm <sup>3</sup>	9,5 HP	autoavvolgente		68919070X5	2.413,00 €*
diesel	Emak	K 7000 HD	349 cm <sup>3</sup>	6,7 HP	autoavvolgente	di serie con zavorra per movimento bagno olio	68919013X5	***

\* Disponibile fino ad esaurimento scorte. \*\*\* Non disponibile per il mercato italiano.

## Focus accessori



**Movimento in bagno d'olio**  
Codice **69229025A**

**Prezzo** 634,40 €



**Ruspa frontale L 100x40 cm**  
**Attacco rapido**  
Regolabile orizzontalmente  
e verticalmente  
Codice **69209065**

**Prezzo** 489,22 €



**Spazzolone L 100xØ 35 cm**  
Regolabile orizzontalmente  
e verticalmente  
**Attacco rapido**  
Codice **L0094200**

**Prezzo** 1.534,76 €



## Cambio/ Velocità (km/h):

**7 velocità (4 avanti + 3 retro) con ruote 4.00-8"**

Velocità (km/h):

1,05	1	1R	1,11
2,20	2	2R	2,32
3,63	3	3R	3,83
11,38	4		

## Dimensioni (mm)

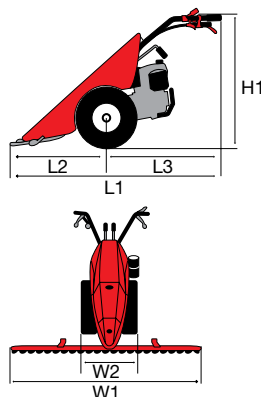

















L1	1660 (1665)
L2	900 (950)
L3	760
H1	1250-400
W1	950-1450
W2	437

Trasmissione	ad ingranaggi in bagno d'olio
Frizione	multidisco a secco
Stegole	regolabili verticalmente con dispositivo antivibrante
Inversore marce	sì, con leva a manubrio
Differenziale	no
Freni	no
Presa di forza	indipendente a 973 giri/min
Attacco accessori	QuickFit di serie
Peso	115 kg (con ruote, movimento e barra)

## FC 20



Accessorio				Optional accessorio			
			Prezzo				Prezzo
<b>Ruote gommatae</b>							
	Coppia ruote gommatae <b>4.00x8"</b> Disco fisso	<b>69209025B</b>	<b>214,72 €</b>		Coppia distanziali <b>L 50 mm</b>	<b>69209094</b>	<b>74,42 €</b>
					Coppia distanziali <b>L 130 mm</b> per montaggio ruote gemellate	<b>69209097</b>	<b>117,12 €</b>
					Coppia catene da neve	<b>L0021600</b>	<b>148,84 €</b>
	Coppia ruote gommatae <b>4.00x10"</b> Disco fisso	<b>69200024A</b>	<b>204,96 €</b>		Coppia distanziali <b>L 50 mm</b>	<b>69209094</b>	<b>74,42 €</b>
					Coppia distanziali <b>L 130 mm</b> per montaggio ruote gemellate	<b>69209097</b>	<b>117,12 €</b>
					Coppia catene da neve	<b>L0021600</b>	<b>148,84 €</b>
	Coppia ruote gommatae <b>4.00x10"</b> Disco registrabile	<b>69209004B</b>	<b>263,52 €</b>		Coppia distanziali <b>L 50 mm</b>	<b>69209094</b>	<b>74,42 €</b>
					Coppia distanziali <b>L 130 mm</b> per montaggio ruote gemellate	<b>69209097</b>	<b>117,12 €</b>
					Coppia ramponi <b>10"</b>	<b>L0033800</b>	<b>145,18 €</b>
					Coppia catene da neve	<b>L0021600</b>	<b>148,84 €</b>
	Coppia ruote gommatae <b>5.00x10"</b> Disco registrabile	<b>69209003B</b>	<b>307,44 €</b>		Coppia distanziali <b>L 50 mm</b> (necessari per motori DIESEL)	<b>69209094</b>	<b>74,42 €</b>
					Coppia distanziali <b>L 150 mm</b> per montaggio ruote gemellate	<b>69209098</b>	<b>119,56 €</b>
					Coppia catene da neve	<b>L0030200</b>	<b>151,28 €</b>
	Coppia ruote gommatae <b>16-6.50/8"</b> Disco fisso	<b>69209012A</b>	<b>245,22 €</b>		Coppia distanziali <b>L 50 mm</b> (necessari per il montaggio)	<b>69209094</b>	<b>74,42 €</b>
	Coppia ruote gommatae <b>18-9.50/8"</b> Disco fisso	<b>69209104</b>	<b>323,30 €</b>		Coppia distanziali <b>L 100 mm</b> (necessari per il montaggio)	<b>69209103</b>	<b>111,02 €</b>
<b>Ruote metalliche</b>							
	Coppia ruote metalliche Ø <b>480x100 mm</b>	<b>69209067</b>	<b>165,92 €</b>		Coppia anelli allargatori <b>L 100 mm</b>	<b>L0040100</b>	<b>123,22 €</b>

# Accessori

Accessorio		Optional accessorio					
	Prezzo		Prezzo				
<b>Movimenti e Lastroni</b>							
	Movimento in bagno d'olio	69229025A	634,40 €		0,95 mt Lastrone completo centrale <b>Denti semifitti</b>	69229084A*	326,96 €
					1,15 mt Lastrone completo centrale <b>Denti semifitti</b>	69229085A*	344,04 €
					1,27 mt Lastrone completo centrale <b>Denti semifitti</b>	69229086A*	359,90 €
					1,40 mt Lastrone completo centrale <b>Denti semifitti</b>	69229087A*	391,62 €
					0,95 mt Lastrone completo centrale <b>Denti speciali</b> <b>Protezioni laterali</b>	69229068A	344,04 €
					1,15 mt Lastrone completo centrale <b>Denti speciali</b> <b>Protezioni laterali</b>	69229069A	368,44 €
					1,27 mt Lastrone completo centrale <b>Denti speciali</b> <b>Protezioni laterali</b>	69229070A	397,72 €
					1,40 mt Lastrone completo centrale <b>Denti speciali</b> <b>Protezioni laterali</b>	69229071A	420,90 €
					1,22 mt Lastrone completo centrale <b>ESM "UNIVERSAL"</b> (necessita kit L0058900)	69229036	425,78 €
					1,42 mt Lastrone completo centrale <b>ESM "UNIVERSAL"</b> (necessita kit L0058900)	69229021	495,32 €
					1,02 mt Lastrone completo centrale <b>ESM "KOMUNAL"</b> (necessita kit L0058900)	L0066900	821,06 €
					1,22 mt Lastrone completo centrale <b>ESM "KOMUNAL"</b> (necessita kit L0058900)	69229037	913,78 €
					1,42 mt Lastrone completo centrale <b>ESM "KOMUNAL"</b> (necessita kit L0058900)	69229038	1.021,14 €
					Scarpe asseandane per lastrone a denti semifitti	69229098	122,00 €
					Zavorra per movimento meccanico	L0105500	90,28 €
	Zavorra per movimento in bagno d'olio	L0105700	103,70 €				

\* (consigliato l'utilizzo in combinazione alle scarpe asseandane 69229098).

## FC 20

Accessorio				Optional accessorio			
			Prezzo				Prezzo
<b>Ruspa frontale</b>							
	Ruspa frontale L 100x40 cm <b>Attacco rapido</b> Regolabile orizzontalmente e verticalmente	69209065	489,22 €				
<b>Turboneve</b>							
	Turbina L 60 cm <b>Doppio stadio</b> Camino regolabile <b>Attacco rapido</b>	L0026200	1.729,96 €				
<b>Spazzolone frontale</b>							
	Spazzolone L 100xØ 35 cm Regolabile orizzontalmente e verticalmente <b>Attacco rapido</b>	L0094200	1.534,76 €				
<b>Trinciasarmenti a rullo</b>							
	Trinciasarmenti L 65 cm 24 coltelli a "Y" Freno di sicurezza integrato Flangiatura orientabile Rullo di appoggio registrabile Rotazione PTO destra <b>Attacco rapido</b>	L0091000	1.701,90 €				
<b>Sfalciaerba</b>							
	Sfalciaerba L 75 cm <b>Monolama</b> Freno di sicurezza integrato Ruote pivotanti regolabili e asportabili Slitte laterali regolabili Rotazione PTO destra <b>Attacco rapido</b>	69209007	1.610,40 €				



# Falciatrice per uso intensivo

## FC 145 S

NOVITÀ



Sicurezza, ergonomia e design. Ogni dettaglio pensato per lavorare in modo sicuro e preciso: particolari come le stegole regolabili in altezza, l'invertitore rapido di marcia, il sistema QuickFit e la trasmissione con movimento in bagno d'olio denotano grande attenzione per l'operatore.



Invertitore rapido ergonomico con leva di comando sul manubrio: consente di invertire il senso di andatura senza intervenire sulle marce.



Attacco rapido QuickFit integrato che consente all'operatore di cambiare le attrezzature senza l'utilizzo di chiavi.



Stegole orientabili verticalmente con dispositivo antivibrante per un maggiore confort di utilizzo.

## FC 145 S

Alimentazione	Motore	Modello	Cilindrata	Potenza	Avviamento	Note	Codice	Prezzo
gasoline	POWERED by <b>HONDA</b>	GX 160 OHV	163 cm <sup>3</sup>	4,8 HP	autoavvolgente		68919210E5	***
gasoline	<b>Emak</b>	K 900 H OHV	252 cm <sup>3</sup>	7,0 HP	autoavvolgente		68919212E5	***
gasoline	<b>KOHLER</b>	CH 270 OHV	208 cm <sup>3</sup>	7,0 HP	autoavvolgente		68919204E5	***
gasoline	POWERED by <b>HONDA</b>	GX 270 OHV	270 cm <sup>3</sup>	8,4 HP	autoavvolgente		68919201E5	2.573,00 €
gasoline	<b>KOHLER</b>	CH 395 OHV	277 cm <sup>3</sup>	9,5 HP	autoavvolgente		68919206E5	2.560,00 €* di serie con zavorra per movimento bagno olio
diesel	<b>Emak</b>	K 7000 HD	349 cm <sup>3</sup>	6,7 HP	autoavvolgente		68919214E5	***

\* Disponibile da aprile 2020.

\*\*\* Non disponibile per il mercato italiano.



## Focus accessori



**Movimento in bagno d'olio**  
Codice **69229097A**

**Prezzo** 634,40 €



**Ruspa frontale L 100x40 cm**  
**Attacco rapido**  
Regolabile orizzontalmente  
e verticalmente  
Codice **69209065**

**Prezzo** 489,22 €



**Spazzolone L 100xØ 35 cm**  
Regolabile orizzontalmente  
e verticalmente  
**Attacco rapido**  
Codice **L0094200**

**Prezzo** 1.534,76 €



## Cambio/ Velocità (km/h):

**6 velocità (3 avanti + 3 retro) con ruote 4.00-8"**

Velocità (km/h):

1,05	1	1R	1,11
2,20	2	2R	2,32
3,63	3	3R	3,83

## Dimensioni (mm)

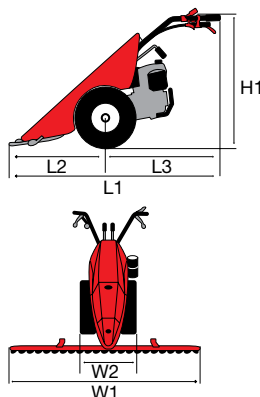

















L1	1660 (1665)
L2	900 (950)
L3	760
H1	1250-400
W1	950-1450
W2	437

Trasmissione	ad ingranaggi in bagno d'olio
Frizione	multidisco a secco
Stegole	regolabili verticalmente con dispositivo antivibrante
Inversore marce	sì, con leva a manubrio
Differenziale	no
Freni	sì
Presa di forza	indipendente a 973 giri/min
Attacco accessori	QuickFit di serie
Peso	115 kg (con ruote, movimento e barra)

## FC 145 S

Accessorio				Optional accessorio			
			Prezzo				Prezzo
<b>Ruote gommatae</b>							
	Coppia ruote gommatae <b>4.00x8"</b> Disco fisso	<b>69209025B</b>	<b>214,72 €</b>		Coppia distanziali <b>L 50 mm</b>	<b>69209094</b>	<b>74,42 €</b>
					Coppia distanziali <b>L 130 mm</b> per montaggio ruote gemellate	<b>69209097</b>	<b>117,12 €</b>
					Coppia catene da neve	<b>L0021600</b>	<b>148,84 €</b>
	Coppia ruote gommatae <b>4.00x10"</b> Disco fisso	<b>69200024A</b>	<b>204,96 €</b>		Coppia distanziali <b>L 50 mm</b>	<b>69209094</b>	<b>74,42 €</b>
					Coppia distanziali <b>L 130 mm</b> per montaggio ruote gemellate	<b>69209097</b>	<b>117,12 €</b>
					Coppia catene da neve	<b>L0021600</b>	<b>148,84 €</b>
	Coppia ruote gommatae <b>4.00x10"</b> Disco registrabile	<b>69209004B</b>	<b>263,52 €</b>		Coppia distanziali <b>L 50 mm</b>	<b>69209094</b>	<b>74,42 €</b>
					Coppia distanziali <b>L 130 mm</b> per montaggio ruote gemellate	<b>69209097</b>	<b>117,12 €</b>
					Coppia ramponi <b>10"</b>	<b>L0033800</b>	<b>145,18 €</b>
					Coppia catene da neve	<b>L0021600</b>	<b>148,84 €</b>
	Coppia ruote gommatae <b>5.00x10"</b> Disco registrabile	<b>69209003B</b>	<b>307,44 €</b>		Coppia distanziali <b>L 50 mm</b> (necessari per motori DIESEL)	<b>69209094</b>	<b>74,42 €</b>
					Coppia distanziali <b>L 150 mm</b> per montaggio ruote gemellate	<b>69209098</b>	<b>119,56 €</b>
					Coppia catene da neve	<b>L0030200</b>	<b>151,28 €</b>
	Coppia ruote gommatae <b>16-6.50/8"</b> Disco fisso	<b>69209012A</b>	<b>245,22 €</b>		Coppia distanziali <b>L 50 mm</b> (necessari per il montaggio)	<b>69209094</b>	<b>74,42 €</b>
	Coppia ruote gommatae <b>18-9.50/8"</b> Disco fisso	<b>69209104</b>	<b>323,30 €</b>		Coppia distanziali <b>L 100 mm</b> (necessari per il montaggio)	<b>69209103</b>	<b>111,02 €</b>
<b>Ruote metalliche</b>							
	Coppia ruote metalliche Ø <b>480x100 mm</b>	<b>69209067</b>	<b>165,92 €</b>		Coppia anelli allargatori <b>L 100 mm</b>	<b>L0040100</b>	<b>123,22 €</b>

# Accessori

Accessorio		Optional accessorio					
	Prezzo		Prezzo				
<b>Movimenti e Lastroni</b>							
	Movimento in bagno d'olio	69229097A	634,40 €		0,95 mt Lastrone completo centrale <b>Denti semifitti</b>	69229084A*	326,96 €
					1,15 mt Lastrone completo centrale <b>Denti semifitti</b>	69229085A*	344,04 €
					1,27 mt Lastrone completo centrale <b>Denti semifitti</b>	69229086A*	359,90 €
					1,40 mt Lastrone completo centrale <b>Denti semifitti</b>	69229087A*	391,62 €
					0,95 mt Lastrone completo centrale <b>Denti speciali</b> <b>Protezioni laterali</b>	69229068A	344,04 €
					1,15 mt Lastrone completo centrale <b>Denti speciali</b> <b>Protezioni laterali</b>	69229069A	368,44 €
					1,27 mt Lastrone completo centrale <b>Denti speciali</b> <b>Protezioni laterali</b>	69229070A	397,72 €
					1,40 mt Lastrone completo centrale <b>Denti speciali</b> <b>Protezioni laterali</b>	69229071A	420,90 €
					1,22 mt Lastrone completo centrale <b>ESM "UNIVERSAL"</b> (necessita kit L0058900)	69229036	425,78 €
					1,42 mt Lastrone completo centrale <b>ESM "UNIVERSAL"</b> (necessita kit L0058900)	69229021	495,32 €
					1,02 mt Lastrone completo centrale <b>ESM "KOMUNAL"</b> (necessita kit L0058900)	L0066900	821,06 €
					1,22 mt Lastrone completo centrale <b>ESM "KOMUNAL"</b> (necessita kit L0058900)	69229037	913,78 €
					1,42 mt Lastrone completo centrale <b>ESM "KOMUNAL"</b> (necessita kit L0058900)	69229038	1.021,14 €
					Scarpe asseandane per lastrone a denti semifitti	69229098	122,00 €
					Zavorra per movimento meccanico	L0105500	90,28 €
	Zavorra per movimento in bagno d'olio	L0105700	103,70 €				

\* (consigliato l'utilizzo in combinazione alle scarpe asseandane 69229098).

## FC 145 S

Accessorio				Optional accessorio			
			Prezzo				Prezzo
<b>Ruspa frontale</b>							
	<p>Ruspa frontale L 100x40 cm  <b>Attacco rapido</b>                      Regolabile orizzontalmente e verticalmente</p>	69209065	489,22 €				
<b>Turboneve</b>							
	<p>Turbina L 60 cm  <b>Doppio stadio</b>                      Camino regolabile  <b>Attacco rapido</b></p>	L0026200	1.729,96 €				
<b>Spazzolone frontale</b>							
	<p>Spazzolone L 100xØ 35 cm                      Regolabile orizzontalmente e verticalmente  <b>Attacco rapido</b></p>	L0094200	1.534,76 €				
<b>Trinciasarmenti a rullo</b>							
	<p>Trinciasarmenti L 65 cm                      24 coltelli a "Y"                      Freno di sicurezza integrato                      Flangiatura orientabile                      Rullo di appoggio registrabile                      Rotazione PTO destra  <b>Attacco rapido</b></p>	L0091000	1.701,90 €				
<b>Sfalciaerba</b>							
	<p>Sfalciaerba L 75 cm  <b>Monolama</b>                      Freno di sicurezza integrato                      Ruote pivotanti regolabili e asportabili                      Slitte laterali regolabili                      Rotazione PTO destra  <b>Attacco rapido</b></p>	69209007	1.610,40 €				



# Falciatrice professionale

## FC 30



Il modello FC 30 completa l'offerta per l'utenza semi-professionale: si tratta di una macchina ideale per il taglio in campo aperto di erba, foraggio e attività di pulizia. Caratterizzata da un'ottima combinazione di potenza e maneggevolezza, questa falciatrice monta di serie freni a comando indipendente.



Freni a comando indipendente di serie.



Pratico inversore di marcia, che permette di passare velocemente alla retromarcia da qualsiasi velocità.



Differenziale di serie per garantire l'andana anche in pendenza.

## FC 30

Alimentazione	Motore	Modello	Cilindrata	Potenza	Avviamento	Note	Codice	Prezzo
gasoline	Emak	K 1100 H	302 cm <sup>3</sup>	8,4 HP	autoavvolgente		68919003X5	***
gasoline	POWERED BY HONDA	GX 270 OHV	270 cm <sup>3</sup>	8,4 HP	autoavvolgente		68919035X5	3.026,00 €*
diesel	Emak	K 7000 HD	349 cm <sup>3</sup>	6,7 HP	autoavvolgente	di serie con zavorra per movimento bagno olio	68919008X5	***

\* Disponibile fino ad esaurimento scorte.

\*\*\* Non disponibile per il mercato italiano.

## Focus accessori



**Movimento in bagno d'olio**  
Codice **69229025A**

**Prezzo** 634,40 €



**Lastrone completo centrale**  
**1,15 mt**  
**Denti speciali**  
**Protezioni laterali**  
Codice **69229069A**

**Prezzo** 368,44 €



**Turbina L 60 cm**  
**Doppio stadio**  
Camino regolabile  
**Attacco rapido**  
Codice **L0026200**

**Prezzo** 1.729,96 €



## Cambio/ Velocità (km/h):

**7 velocità (4 avanti + 3 retro) con ruote 4.00-10"**

Velocità (km/h):

1,20	1	1R	1,27
2,57	2	2R	2,66
4,17	3	3R	4,41
13,05	4		

## Dimensioni (mm)

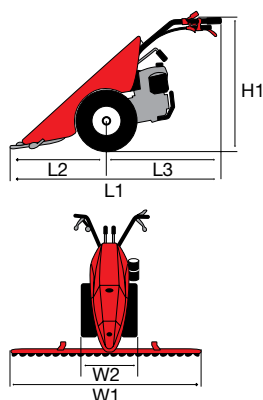

L1	1660 (1665)
L2	900 (950)
L3	760
H1	1255-405
W1	900-1600
W2	445-586



















Trasmissione	ad ingranaggi in bagno d'olio
Frizione	multidisco a secco
Stegole	regolabili verticalmente con dispositivo antivibrante
Inversore marce	sì, con leva a manubrio
Differenziale	sì
Freni	sì
Presa di forza	indipendente a 973 giri/min
Attacco accessori	QuickFit di serie
Peso	135 kg (con ruote, movimento e barra)

## FC 30

Accessorio				Optional accessorio			
			Prezzo				Prezzo
<b>Ruote gommatae</b>							
	Coppia ruote gommatae 4.00x10" Disco fisso	69200024A	204,96 €		Coppia distanziali L 50 mm	69209094	74,42 €
					Coppia distanziali L 130 mm per montaggio ruote gemellate	69209097	117,12 €
					Coppia catene da neve	L0021600	148,84 €
	Coppia ruote gommatae 4.00x10" Disco registrabile	69209004B	263,52 €		Coppia distanziali L 50 mm	69209094	74,42 €
					Coppia distanziali L 130 mm per montaggio ruote gemellate	69209097	117,12 €
					Coppia ramponi 10"	L0033800	145,18 €
					Coppia catene da neve	L0021600	148,84 €
	Coppia ruote gommatae 5.00x10" Disco registrabile	69209003B	307,44€		Coppia distanziali L 50 mm (necessari per motori DIESEL)	69209094	74,42 €
					Coppia distanziali L 150 mm per montaggio ruote gemellate	69209098	119,56 €
					Coppia catene da neve	L0030200	151,28 €
	Coppia ruote gommatae 18-9.50/8" Disco fisso	69209104	323,30€		Coppia distanziali L 100 mm (necessari per il montaggio)	69209103	111,02 €
<b>Ruote metalliche</b>							
	Coppia ruote metalliche Ø 480x100 mm	69209067	165,92 €		Coppia anelli allargatori L 100 mm	L0040100	123,22 €



# Accessori

Accessorio		Optional accessorio					
	Prezzo		Prezzo				
<b>Movimenti e Lastroni</b>							
	Movimento in bagno d'olio	69229025A	634,40 €		0,95 mt Lastrone completo centrale <b>Denti semifitti</b>	69229084A*	326,96
					1,15 mt Lastrone completo centrale <b>Denti semifitti</b>	69229085A*	344,04 €
					1,27 mt Lastrone completo centrale <b>Denti semifitti</b>	69229086A*	359,90 €
					1,40 mt Lastrone completo centrale <b>Denti semifitti</b>	69229087A*	391,62 €
					1,60 mt Lastrone completo centrale <b>Denti semifitti</b>	69229093A*	439,20 €
					0,95 mt Lastrone completo centrale <b>Denti speciali</b> <b>Protezioni laterali</b>	69229068A	344,04 €
					1,15 mt Lastrone completo centrale <b>Denti speciali</b> <b>Protezioni laterali</b>	69229069A	368,44 €
					1,27 mt Lastrone completo centrale <b>Denti speciali</b> <b>Protezioni laterali</b>	69229070A	397,72 €
					1,40 mt Lastrone completo centrale <b>Denti speciali</b> <b>Protezioni laterali</b>	69229071A	420,90 €
					1,22 mt Lastrone completo centrale <b>ESM "UNIVERSAL"</b> (necessita kit L0058900)	69229036	425,78 €
					1,42 mt Lastrone completo centrale <b>ESM "UNIVERSAL"</b> (necessita kit L0058900)	69229021	495,32 €
					1,02 mt Lastrone completo centrale <b>ESM "KOMUNAL"</b> (necessita kit L0058900)	L0066900	821,06 €
					1,22 mt Lastrone completo centrale <b>ESM "KOMUNAL"</b> (necessita kit L0058900)	69229037	913,78 €
					1,42 mt Lastrone completo centrale <b>ESM "KOMUNAL"</b> (necessita kit L0058900)	69229038	1.021,14 €
					Scarpe asseandane per lastrone a denti semifitti	69229098	122,00 €
					Zavorra per movimento meccanico	L0105500	90,28 €
	Zavorra per movimento in bagno d'olio	L0105700	103,70 €				

\* (consigliato l'utilizzo in combinazione alle scarpe asseandane 69229098).

## FC 30

Accessorio				Optional accessorio			
			Prezzo				Prezzo
<b>Ruspa frontale</b>							
	Ruspa frontale L 100x40 cm <b>Attacco rapido</b> Regolabile orizzontalmente e verticalmente	69209065	489,22 €				
<b>Turboneve</b>							
	Turbina L 60 cm <b>Doppio stadio</b> Camino regolabile <b>Attacco rapido</b>	L0026200	1.729,96 €				
<b>Spazzolone frontale</b>							
	Spazzolone L 100xØ 35 cm Regolabile orizzontalmente e verticalmente <b>Attacco rapido</b>	L0094200	1.534,76 €				
<b>Trinciasarmenti a rullo</b>							
	Trinciasarmenti L 65 cm 24 coltelli a "Y" Freno di sicurezza integrato Flangiatura orientabile Rullo di appoggio registrabile Rotazione PTO destra <b>Attacco rapido</b>	L0091000	1.701,90 €				
<b>Sfalciaerba</b>							
	Sfalciaerba L 75 cm <b>Monolama</b> Freno di sicurezza integrato Ruote pivotanti regolabili e asportabili Slitte laterali regolabili Rotazione PTO destra <b>Attacco rapido</b>	69209007	1.610,40 €				



# Falciatrice professionale

## FC 150 S

NOVITÀ



Sicurezza, ergonomia, versatilità. Macchina ideale per il taglio in campo aperto di erba e foraggio e per attività di pulizia. Caratterizzata da un'ottima combinazione di potenza e maneggevolezza, questa falciatrice monta di serie freni a comando indipendente e differenziale.



Freni a comando indipendente di serie con stazionamento.



Pratico inversore di marcia, che permette di passare velocemente alla retromarcia da qualsiasi velocità.



Differenziale di serie, per garantire l'andana anche in pendenza.

## FC 150 S

Alimentazione	Motore	Modello	Cilindrata	Potenza	Avviamento	Note	Codice	Prezzo
gasoline	Emak	K 1100 H	302 cm <sup>3</sup>	8,4 HP	autoavvolgente		68919256E5	***
gasoline	POWERED BY HONDA	GX 270 OHV	270 cm <sup>3</sup>	8,4 HP	autoavvolgente		68919251E5	3.105,00 €*
gasoline	KOHLER	CH 395 OHV	277 cm <sup>3</sup>	9,5 HP	autoavvolgente		68919260E5	***
diesel	Emak	K 7000 HD	349 cm <sup>3</sup>	6,7 HP	autoavvolgente	di serie con zavorra per movimento bagno olio	68919258E5	***
diesel	LOMBARDINI A KOHLER COMPANY	KD 15 350	349 cm <sup>3</sup>	7,5 HP	autoavvolgente		68919254E5	***

\* Disponibile da aprile 2020.

\*\*\* Non disponibile per il mercato italiano.

## Focus accessori



**Movimento in bagno d'olio**  
Codice **69229097A**

**Prezzo** 634,40 €



**Lastrone completo centrale**  
**1,15 mt**  
**Denti speciali**  
**Protezioni laterali**  
Codice **69229069A**

**Prezzo** 368,44 €



**Turbina L 60 cm**  
**Doppio stadio**  
Camino regolabile  
**Attacco rapido**  
Codice **L0026200**

**Prezzo** 1.729,96 €



## Cambio/ Velocità (km/h):

**6 velocità (3 avanti + 3 retro) con ruote 4.00-10"**

Velocità (km/h):

1,20	1	1R	1,27
2,57	2	2R	2,66
4,17	3	3R	4,41

## Dimensioni (mm)

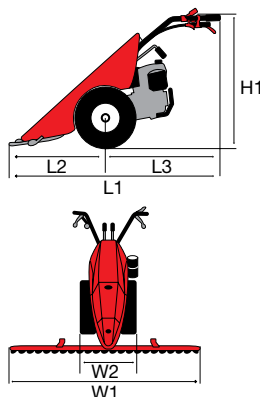



















L1	1660 (1665)
L2	900 (950)
L3	760
H1	1255-405
W1	900-1600
W2	445-586

Trasmissione	ad ingranaggi in bagno d'olio
Frizione	multidisco a secco
Stegole	regolabili verticalmente con dispositivo antivibrante
Inversore marce	sì, con leva a manubrio
Differenziale	sì
Freni	sì
Presa di forza	indipendente a 973 giri/min
Attacco accessori	QuickFit di serie
Peso	135 kg (con ruote, movimento e barra)

## FC 150 S

Accessorio				Optional accessorio			
			Prezzo				Prezzo
<b>Ruote gommatae</b>							
	Coppia ruote gommatae 4.00x10" Disco fisso	69200024A	204,96 €		Coppia distanziali L 50 mm	69209094	74,42 €
					Coppia distanziali L 130 mm per montaggio ruote gemellate	69209097	117,12 €
					Coppia catene da neve	L0021600	148,84 €
	Coppia ruote gommatae 4.00x10" Disco registrabile	69209004B	263,52 €		Coppia distanziali L 50 mm	69209094	74,42 €
					Coppia distanziali L 130 mm per montaggio ruote gemellate	69209097	117,12 €
					Coppia ramponi 10"	L0033800	145,18 €
					Coppia catene da neve	L0021600	148,84 €
	Coppia ruote gommatae 5.00x10" Disco registrabile	69209003B	307,44€		Coppia distanziali L 50 mm (necessari per motori DIESEL)	69209094	74,42 €
					Coppia distanziali L 150 mm per montaggio ruote gemellate	69209098	119,56 €
					Coppia catene da neve	L0030200	151,28 €
	Coppia ruote gommatae 18-9.50/8" Disco fisso	69209104	323,30€		Coppia distanziali L 100 mm (necessari per il montaggio)	69209103	111,02 €
<b>Ruote metalliche</b>							
	Coppia ruote metalliche Ø 480x100 mm	69209067	165,92 €		Coppia anelli allargatori L 100 mm	L0040100	123,22 €

# Accessori

Accessorio		Optional accessorio					
	Prezzo		Prezzo				
<b>Movimenti e Lastroni</b>							
	Movimento in bagno d'olio	69229097A	634,40 €		0,95 mt Lastrone completo centrale <b>Denti semifitti</b>	69229084A*	326,96
					1,15 mt Lastrone completo centrale <b>Denti semifitti</b>	69229085A*	344,04 €
					1,27 mt Lastrone completo centrale <b>Denti semifitti</b>	69229086A*	359,90 €
					1,40 mt Lastrone completo centrale <b>Denti semifitti</b>	69229087A*	391,62 €
					1,60 mt Lastrone completo centrale <b>Denti semifitti</b>	69229093A*	439,20 €
					0,95 mt Lastrone completo centrale <b>Denti speciali</b> <b>Protezioni laterali</b>	69229068A	344,04 €
					1,15 mt Lastrone completo centrale <b>Denti speciali</b> <b>Protezioni laterali</b>	69229069A	368,44 €
					1,27 mt Lastrone completo centrale <b>Denti speciali</b> <b>Protezioni laterali</b>	69229070A	397,72 €
					1,40 mt Lastrone completo centrale <b>Denti speciali</b> <b>Protezioni laterali</b>	69229071A	420,90 €
					1,22 mt Lastrone completo centrale <b>ESM "UNIVERSAL"</b> (necessita kit L0058900)	69229036	425,78 €
					1,42 mt Lastrone completo centrale <b>ESM "UNIVERSAL"</b> (necessita kit L0058900)	69229021	495,32 €
					1,02 mt Lastrone completo centrale <b>ESM "KOMUNAL"</b> (necessita kit L0058900)	L0066900	821,06 €
					1,22 mt Lastrone completo centrale <b>ESM "KOMUNAL"</b> (necessita kit L0058900)	69229037	913,78 €
					1,42 mt Lastrone completo centrale <b>ESM "KOMUNAL"</b> (necessita kit L0058900)	69229038	1.021,14 €
					Scarpe asseandane per lastrone a denti semifitti	69229098	122,00 €
					Zavorra per movimento meccanico	L0105500	90,28 €
	Zavorra per movimento in bagno d'olio	L0105700	103,70 €				

\* (consigliato l'utilizzo in combinazione alle scarpe asseandane 69229098).

## FC 150 S

Accessorio				Optional accessorio			
			Prezzo				Prezzo
<b>Ruspa frontale</b>							
	Ruspa frontale L 100x40 cm <b>Attacco rapido</b> Regolabile orizzontalmente e verticalmente	69209065	489,22 €				
<b>Turboneve</b>							
	Turbina L 60 cm <b>Doppio stadio</b> Camino regolabile <b>Attacco rapido</b>	L0026200	1.729,96 €				
<b>Spazzolone frontale</b>							
	Spazzolone L 100xØ 35 cm Regolabile orizzontalmente e verticalmente <b>Attacco rapido</b>	L0094200	1.534,76 €				
<b>Trinciasarmenti a rullo</b>							
	Trinciasarmenti L 65 cm 24 coltelli a "Y" Freno di sicurezza integrato Flangiatura orientabile Rullo di appoggio registrabile Rotazione PTO destra <b>Attacco rapido</b>	L0091000	1.701,90 €				
<b>Sfalciaerba</b>							
	Sfalciaerba L 75 cm <b>Monolama</b> Freno di sicurezza integrato Ruote pivotanti regolabili e asportabili Slitte laterali regolabili Rotazione PTO destra <b>Attacco rapido</b>	69209007	1.610,40 €				





# Falciatrice professionale

## FC 150 MS

NOVITÀ



Sicurezza, ergonomia, elevate prestazioni. Modello professionale, ideale per essere utilizzato in montagna, nel taglio dell'erba e della fienagione e per la pulizia dei campi: si tratta, infatti, di una macchina potente, che si adatta bene al lavoro in campi molto inclinati.



Frizioni di sterzo a comando combinato con i freni, permettono di ruotare la macchina di 360°, con un minimo raggio di sterzata.



Semiassi con riduttori finali per migliorare l'aderenza su terreni con forte pendenza.



Freni a comando indipendente con freno di stazionamento.

## FC 150 MS

Alimentazione	Motore	Modello	Cilindrata	Potenza	Avviamento	Note	Codice	Prezzo
gasoline	Emak	K 1100 H	302 cm <sup>3</sup>	8,4 HP	autoavvolgente		68919357E5	***
gasoline	KOHLER	CH 395 OHV	277 cm <sup>3</sup>	9,5 HP	autoavvolgente		68919353E5	***
gasoline	POWERED BY HONDA	GX 340 OHV	389 cm <sup>3</sup>	10,7 HP	autoavvolgente		68919351E5	***
diesel	Emak	K 7000 HD	349 cm <sup>3</sup>	6,7 HP	autoavvolgente	di serie con zavorra per movimento bagno olio	68919359E5	***
diesel	LOMBARDINI A KOHLER COMPANY	KD 350	349 cm <sup>3</sup>	7,5 HP	autoavvolgente		68919355E5	***

\*\*\* Non disponibile per il mercato italiano.

## Focus accessori



**Movimento in bagno d'olio**  
Codice **69229097A**

**Prezzo** 634,40 €



**Lastrone completo centrale**  
**1,22 mt**  
**ESM "KOMUNAL"**  
(necessita kit **L0058900**)  
Codice **69229037**

**Prezzo** 913,78 €



**Coppia ruote metalliche**  
**Ø 480x100 mm**  
Codice **69209067**

**Prezzo** 165,92 €



## Cambio/ Velocità (km/h):

**6 velocità (3 avanti + 3 retro) con ruote 5.00-10"**

Velocità (km/h):

1,27	1	1R	1,34
2,72	2	2R	2,82
4,42	3	3R	4,68

## Dimensioni (mm)

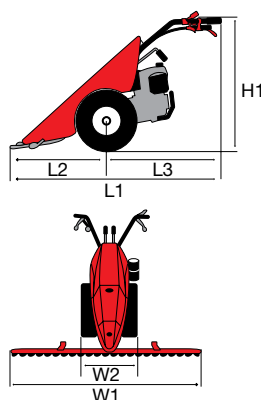



















L1	1765
L2	950
L3	860
H1	1260-410
W1	1270-1620
W2	715-800

Trasmissione	ad ingranaggi in bagno d'olio
Frizione	multidisco a secco
Stegole	regolabili verticalmente con dispositivo antivibrante
Inversore marce	sì, con leva a manubrio
Differenziale	sì, con frizioni di sterzo a comando combinato con i freni
Freni	sì
Presa di forza	indipendente a 973 giri/min
Attacco accessori	QuickFit di serie
Peso	175 kg (con ruote, movimento e barra)

## FC 150 MS

Accessorio				Optional accessorio			
			Prezzo				Prezzo
<b>Ruote gommatae</b>							
	Coppia ruote gommatae 4.00x10" Disco fisso	69200024A	204,96 €		Coppia distanziali L 50 mm	69209094	74,42 €
					Coppia distanziali L 130 mm per montaggio ruote gemellate	69209097	117,12 €
					Coppia catene da neve	L0021600	148,84 €
	Coppia ruote gommatae 4.00x10" Disco registrabile	69209004B	263,52 €		Coppia distanziali L 50 mm	69209094	74,42 €
					Coppia distanziali L 130 mm per montaggio ruote gemellate	69209097	117,12 €
					Coppia ramponi 10"	L0033800	145,18 €
					Coppia catene da neve	L0021600	148,84 €
	Coppia ruote gommatae 5.00x10" Disco registrabile	69209003B	307,44 €		Coppia distanziali L 50 mm (necessari per motori DIESEL)	69209094	74,42 €
					Coppia distanziali L 150 mm per montaggio ruote gemellate	69209098	119,56 €
					Coppia catene da neve	L0030200	151,28 €
	Coppia ruote gommatae 5.00x10" Disco fisso	69200023A	292,80 €		Coppia distanziali L 150 mm per montaggio ruote gemellate	69209098	119,56 €
					Coppia catene da neve	L0030200	151,28 €
	Coppia ruote gommatae 21-11.00/8" Disco fisso Coppia distanziali L 50 mm inclusa (69209094)	69200021A	566,08 €				
<b>Ruote metalliche</b>							
	Coppia ruote metalliche Ø 480x100 mm	69209067	165,92 €		Coppia anelli allargatori L 100 mm	L0040100	123,22 €

# Accessori

Accessorio		Optional accessorio					
	Prezzo		Prezzo				
<b>Movimenti e Lastroni</b>							
	Movimento in bagno d'olio	69229097A	634,40 €		0,95 mt Lastrone completo centrale <b>Denti semifitti</b>	69229084A*	326,96 €
					1,15 mt Lastrone completo centrale <b>Denti semifitti</b>	69229085A*	344,04 €
					1,27 mt Lastrone completo centrale <b>Denti semifitti</b>	69229086A*	359,90 €
					1,40 mt Lastrone completo centrale <b>Denti semifitti</b>	69229087A*	391,62 €
					1,60 mt Lastrone completo centrale <b>Denti semifitti</b>	69229093A*	439,20 €
					0,95 mt Lastrone completo centrale <b>Denti speciali</b> <b>Protezioni laterali</b>	69229068A	344,04 €
					1,15 mt Lastrone completo centrale <b>Denti speciali</b> <b>Protezioni laterali</b>	69229069A	368,44 €
					1,27 mt Lastrone completo centrale <b>Denti speciali</b> <b>Protezioni laterali</b>	69229070A	397,72 €
					1,40 mt Lastrone completo centrale <b>Denti speciali</b> <b>Protezioni laterali</b>	69229071A	420,90 €
					1,22 mt Lastrone completo centrale <b>ESM "UNIVERSAL"</b> (necessita kit L0058900)	69229036	425,78 €
					1,42 mt Lastrone completo centrale <b>ESM "UNIVERSAL"</b> (necessita kit L0058900)	69229021	495,32 €
					1,02 mt Lastrone completo centrale <b>ESM "KOMUNAL"</b> (necessita kit L0058900)	L0066900	821,06 €
					1,22 mt Lastrone completo centrale <b>ESM "KOMUNAL"</b> (necessita kit L0058900)	69229037	913,78 €
					1,42 mt Lastrone completo centrale <b>ESM "KOMUNAL"</b> (necessita kit L0058900)	69229038	1.021,14 €
					Scarpe asseandane per lastrone a denti semifitti	69229098	122,00 €
					Zavorra per movimento meccanico	L0105500	90,28 €
	Zavorra per movimento in bagno d'olio	L0105700	103,70 €				

\* (consigliato l'utilizzo in combinazione alle scarpe asseandane 69229098).

## FC 150 MS

Accessorio				Optional accessorio			
			Prezzo				Prezzo
<b>Ruspa frontale</b>							
	Ruspa frontale L 100x40 cm <b>Attacco rapido</b> Regolabile orizzontalmente e verticalmente	69209065	489,22 €				
<b>Turboneve</b>							
	Turbina L 60 cm <b>Doppio stadio</b> Camino regolabile <b>Attacco rapido</b>	L0026200	1.729,96 €				
<b>Spazzolone frontale</b>							
	Spazzolone L 100xØ 35 cm Regolabile orizzontalmente e verticalmente <b>Attacco rapido</b>	L0094200	1.534,76 €				
<b>Trinciasarmenti a rullo</b>							
	Trinciasarmenti L 65 cm 24 coltelli a "Y" Freno di sicurezza integrato Flangiatura orientabile Rullo di appoggio registrabile Rotazione PTO destra <b>Attacco rapido</b>	L0091000	1.701,90 €				
<b>Sfalciaerba</b>							
	Sfalciaerba L 75 cm <b>Monolama</b> Freno di sicurezza integrato Ruote pivotanti regolabili e asportabili Slitte laterali regolabili Rotazione PTO destra <b>Attacco rapido</b>	69209007	1.610,40 €				



Robustezza, compattezza e maneggevolezza per trasportare su ogni tipo di terreno e senza fatica carichi pesanti e ingombranti.

### PRIVATO



#### NTR 340



### INTENSIVO



#### NTR 450



### PROFESSIONALE



#### NTR 550



#### NTR 550 D



#### NTR 1750 D



#### DATI TECNICI







# Motocarriole

# Motocarriola per uso privato

## NTR 340



Pensata per utenti privati esigenti, con le necessità di trasporto più svariate come legna da ardere, casse di frutta, oggetti ingombranti, questa macchina è estremamente pratica e maneggevole, ideale per spostamenti su ogni tipo di terreno.



Leva sul manubrio per inserimento marce.



Comando selettore delle velocità con leva.



Ribaltamento manuale con sistema di bloccaggio automatico.

## NTR 340

Alimentazione	Motore	Modello	Cilindrata	Potenza	Avviamento	Codice	Prezzo
gasoline	HONDA	750 DOV	161 cm <sup>3</sup>	3,8 HP	autoavvolgente	68719041	***
gasoline	POWERED BY HONDA	GCVx 170 OHC	166 cm <sup>3</sup>	4,4 HP	autoavvolgente	68719049E5	2.855,00 €
gasoline	Emak	K 655 OHV	166 cm <sup>3</sup>	3,9 HP	autoavvolgente	68719045E5	2.635,00 €

\*\*\* Non disponibile per il mercato italiano.

## Focus accessori



**Rialzo sponde**  
Codice **68722010**

**Prezzo** 54,90 €



**Ruspa frontale 85 cm**  
Codice **69209071**

**Prezzo** 840,58 €



## Cambio/ Velocità (km/h):

**4 velocità (2 avanti + 2 retro)**

Velocità (km/h):

1,60 **1** **1R** 1,40  
3,60 **2** **2R** 3,40

## Dimensioni (mm)

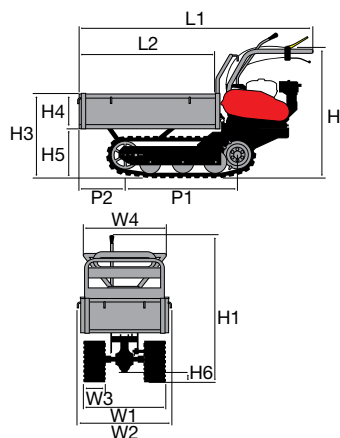

L1	1530-1665
L2	925-1060
H1	965
H2	885
H3	570
H4	240
H5	330
H6	65
W1	590
W2	603-983
W3	170
W4	520-900
P1	690
P2	415-550

Trasmissione	ad ingranaggi in bagno d'olio
Frizione	a cinghia, con disinnesto automatico al rilascio della leva di comando
Freni	con inserimento automatico al disinnesto della frizione
Portata	350 kg
Pianale di carico	espandibile
Ribaltamento	manuale
Angolo di ribaltamento	45°
Sterzo	con sbloccaggi e freni a comando indipendenti
Raggio minimo di sterzata	70 cm
Superficie di contatto cingolo	58 cm lunghezza - 17 cm larghezza
Presa di forza	no
Peso	140 kg

# Motocarriola per uso intensivo

## NTR 450



Progettato per soddisfare le necessità di un'utenza esigente, questo modello si distingue per maneggevolezza, robustezza e buona capacità di carico. Inoltre monta una presa di forza per l'applicazione di accessori.



Frizione a cinghia, con disinnesto automatico al rilascio della leva di comando.



Sterzo con sbloccaggi e freni a comando indipendenti.



Freni espandibili e protetti per lavori in condizioni estreme.

## NTR 450

Alimentazione	Motore	Modello	Cilindrata	Potenza	Avviamento	Codice	Prezzo
gasoline	POWERED BY HONDA	GX 160 OHV	163 cm <sup>3</sup>	4,8 HP	autoavvolgente	68729115E5	3.802,00 €

## Focus accessori



**Rialzo sponde**  
Codice 68722003

**Prezzo** 67,10 €



**Ruspa frontale 85 cm**  
Codice 69209071

**Prezzo** 840,58 €



## Cambio/ Velocità (km/h):

**4 velocità (3 avanti + 1 retro)**

Velocità (km/h):



## Dimensioni (mm)

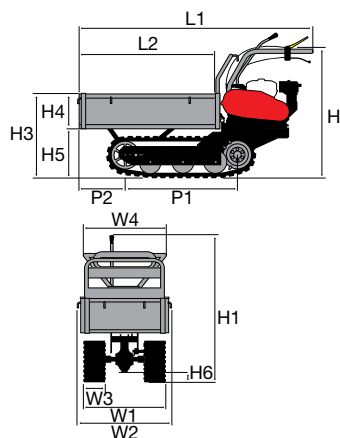

L1	1670
L2	925-1060
H1	1020
H2	900
H3	590
H4	240
H5	339
H6	70
W1	620
W2	643
W3	-
W4	560-940
P1	785
P2	330

Trasmissione	ad ingranaggi in bagno d'olio
Frizione	a cinghia, con disinnesto automatico al rilascio della leva di comando
Freni	con inserimento automatico al disinnesto della frizione
Portata	450 kg
Pianale di carico	espandibile
Ribaltamento	manuale
Angolo di ribaltamento	50°
Sterzo	con sbloccaggi e freni a comando indipendenti
Raggio minimo di sterzata	70 cm
Superficie di contatto cingolo	60 cm lunghezza - 18 cm larghezza
Presa di forza	sì, indipendente a 2100 giri/min
Peso	180 kg

# Motocarriola professionale

## NTR 550



Si tratta di una macchina professionale potente, robusta e compatta, ideale per muoversi su ogni tipo di terreno. Dotata di una buona capacità di carico, si distingue anche per versatilità e per i dispositivi di sicurezza con cui è equipaggiata.



Presenza di forza indipendente a 2.100 g/min.



Sterzo con sbloccaggi e freni a comando indipendenti.



Pianale di carico espandibile che permette di trasportare anche i carichi più voluminosi.

## NTR 550

Alimentazione	Motore	Modello	Cilindrata	Potenza	Avviamento	Codice	Prezzo
gasoline	POWERED by HONDA	GX 160 OHV	163 cm <sup>3</sup>	4,8 HP	autoavvolgente	68729119E5	4.493,00 €

## Focus accessori



**Rialzo sponde**  
Codice **68722004**

**Prezzo** 67,10 €



**Ruspa frontale 85 cm**  
Codice **69209071**

**Prezzo** 840,58 €



## Cambio/ Velocità (km/h):

**6 velocità (4 avanti + 2 retro)**

Velocità (km/h):

1,88	1	1R	1,86
3,16	2	2R	3,13
4,13	3		
7,00	4		

## Dimensioni (mm)

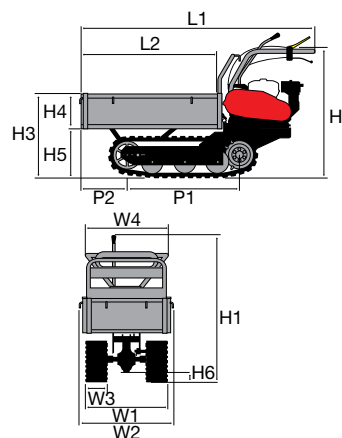

L1	1745
L2	1000-1180
H1	1020
H2	900
H3	590
H4	240
H5	339
H6	70
W1	620
W2	733
W3	-
W4	650-1100
P1	785
P2	405

Trasmissione	ad ingranaggi in bagno d'olio
Frizione	a cinghia, con disinnesto automatico al rilascio della leva di comando
Freni	con inserimento automatico al disinnesto della frizione
Portata	550 kg
Pianale di carico	espandibile
Ribaltamento	manuale
Angolo di ribaltamento	50°
Sterzo	con sbloccaggi e freni a comando indipendenti
Raggio minimo di sterzata	70 cm
Superficie di contatto cingolo	60 cm lunghezza - 18 cm larghezza
Presa di forza	sì, indipendente a 2100 giri/min
Peso	200 kg

# Motocarriola professionale

## NTR 550 D



Modello professionale che abbina potenza, maneggevolezza e capacità di carico. Si presta sia all'uso in campo agricolo che in capo edile. Il ribaltamento è idraulico per facilitare al massimo l'operatore durante le fasi di movimentazione dei materiali.



Distributore a leva per comando ribaltamento idraulico.



Sterzo con sbloccaggi e freni a comando indipendenti.



Freni espandibili e protetti per lavori in condizioni estreme.

## NTR 550 D

Alimentazione	Motore	Modello	Cilindrata	Potenza	Avviamento	Codice	Prezzo
gasoline	POWERED BY HONDA	GX 160 OHV	163 cm <sup>3</sup>	4,8 HP	autoavvolgente	68729129E5	5.636,00 €



## Focus accessori



**Rialzo sponde**  
Codice **68722004**

**Prezzo** 67,10 €



**Ruspa frontale 85 cm**  
Codice **69209071**

**Prezzo** 840,58 €



## Cambio/ Velocità (km/h):

**6 velocità (4 avanti + 2 retro)**

Velocità (km/h):

1,88	1	1R	1,86
3,16	2	2R	3,13
4,13	3		
7,00	4		

## Dimensioni (mm)

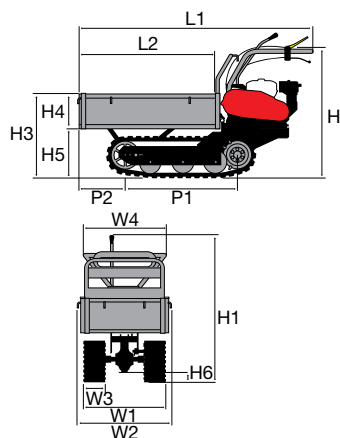

L1	1745
L2	1000-1180
H1	1020
H2	900
H3	590
H4	240
H5	339
H6	70
W1	620
W2	733
W3	-
W4	650-1100
P1	785
P2	405

Trasmissione	ad ingranaggi in bagno d'olio
Frizione	a cinghia, con disinnesto automatico al rilascio della leva di comando
Freni	con inserimento automatico al disinnesto della frizione
Portata	550 kg
Pianale di carico	espandibile
Ribaltamento	idraulico
Angolo di ribaltamento	50°
Sterzo	con sbloccaggi e freni a comando indipendenti
Raggio minimo di sterzata	70 cm
Superficie di contatto cingolo	60 cm lunghezza - 18 cm larghezza
Presa di forza	sì, indipendente a 2100 giri/min
Peso	215 kg

# Motocarriola professionale

## NTR 1750 D



Pensata per un'utenza professionale, è una macchina modello dumper, con cassone ribaltabile idraulicamente ideale per il trasporto di legna, frutta, pietrame, sabbia o altri materiali edili. Il notevole angolo di ribaltamento - 60° - soddisfa le esigenze di chi deve creare mucchi o cataste. Adatto ad ogni tipo di terreno, anche in pendenza, questo transporter ha un raggio di sterzata ridotto, risultando così facile da maneggiare.



Distributore a leva per comando ribaltamento idraulico.



Pianale di carico di tipo dumper con controtelaio per angolo di ribaltamento a 60°.



Cingoli in gomma dura di 180 mm di larghezza: garantiscono un'ottima aderenza su ogni tipo di terreno.

## NTR 1750 D

Alimentazione	Motore	Modello	Cilindrata	Potenza	Avviamento	Codice	Prezzo
gasoline	POWERED BY HONDA	GX 160 OHV	163 cm <sup>3</sup>	4,8 HP	autoavvolgente	68729127E5	5.495,00 €

## Focus accessori



**Ruspa frontale 85 cm**  
Codice **69209071**

**Prezzo** 840,58 €



**Pianale di carico espandibile**  
portata 550 kg  
Codice **68722017**

**Prezzo** 411,14 €



## Cambio/ Velocità (km/h):

**6 velocità (4 avanti + 2 retro)**

Velocità (km/h):

1,88	1	1R	1,86
3,16	2	2R	3,13
4,13	3		
7,00	4		

## Dimensioni (mm)

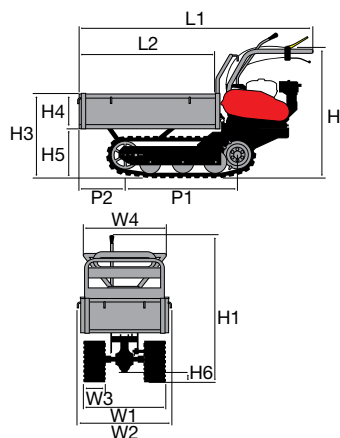

L1	1575
L2	915
H1	1020
H2	900
H3	515-725
H4	405
H5	320
H6	70
W1	622
W2	622
W3	-
W4	620
P1	785
P2	265

Trasmissione	ad ingranaggi in bagno d'olio
Frizione	a cinghia, con disinnesto automatico al rilascio della leva di comando
Freni	con inserimento automatico al disinnesto della frizione
Portata	550 kg - 175 L
Pianale di carico	fisso
Ribaltamento	idraulico
Angolo di ribaltamento	60°
Sterzo	con sbloccaggi e freni a comando indipendenti
Raggio minimo di sterzata	70 cm
Superficie di contatto cingolo	60 cm lunghezza - 18 cm larghezza
Presa di forza	sì, indipendente a 2100 giri/min
Peso	215 kg

# Tabella Potenza/Cilindrata Motori

COSTRUTTORE		MODELLO	CILINDRATA (cm <sup>3</sup> )	POTENZA (HP)
	gasoline	750 DOV	161	3,8
	gasoline	GCVx 170 OHC	166	4,4
	gasoline	GX 160 OHV	163	4,8
	gasoline	GX 200 OHV	196	5,8
	gasoline	GX 270 OHV	270	8,4
	gasoline	GX 340 OHV	389	10,7
	gasoline	K 300 H OHV	80	2,4
	gasoline	K 655 OHV	166	3,9
	gasoline	K 700 H OHV	182	5,4
	gasoline	K 800 H OHV	182	5,7
	gasoline	K 800 HC OHV	182	5,7
	gasoline	K 800 HT OHV	182	5,7
	gasoline	K 900 H OHV	252	7,0
	gasoline	K 900 HR OHV	252	7,0
	gasoline	K 1100 H	302	8,4
	diesel	K 7000 HD	349	6,7
	diesel	K 7000 HDR	349	6,7
	diesel	K 9000 HD	441	9,2
		gasoline	CH 270 OHV	208
gasoline		CH 395 OHV	277	9,5
gasoline		CH 440 OHV	429	14,0
diesel		KD 15 350	349	7,5
diesel		KD 15 440	441	10,9
diesel		KD 330/2	654	16,3
diesel		KD 425/2	851	19,0
	diesel	3LD510	505	12,2

■ Dati di potenza misurati secondo norma SAE J1349

● Dati di potenza misurati secondo ISO 1585

NB: i dati di potenza riportati sono indicativi, soggetti a variazione e non direttamente comparabili se forniti secondo standard di misura differenti.



# Avvertenze generali

---

**Questo catalogo riporta prezzi di vendita non vincolanti, consigliati dal produttore, in Euro, IVA 22% inclusa. I prezzi indicati sono in vigore dal 01/10/2019. Ci riserviamo il diritto di modificare i prezzi di vendita suggeriti. Il presente catalogo/listino annulla e sostituisce tutti i precedenti.**

Dati e figure del catalogo non sono vincolanti per le caratteristiche dei materiali forniti in quanto i prodotti sono soggetti a continui miglioramenti tecnici. I dati riguardanti il pratico impiego dell'equipaggiamento e quelli delle caratteristiche tecniche, così come descritti in questo catalogo, possono subire variazioni senza preavviso.

I dati di potenza dei motori si riferiscono ai valori dichiarati da ciascun costruttore e sono calcolati secondo specifici standard di misura (come SAE J1940, SAE J1349, ISO 1585), con riserva di modifica senza preavviso.

Alcuni articoli non sono disponibili in tutti i Paesi o sono disponibili solo su richiesta.







Con riserva di modifiche. Alcuni modelli sono disponibili solo in alcuni mercati. - Cod. 3285001M - 2020



It's an **Emak S.p.A.** trademark  
42011 Bagnolo in Piano (RE) Italy  
[www.mynibbi.it](http://www.mynibbi.it)

