



**P** **MANUAL DE INSTRUÇÕES**

**RO** **MANUAL DE UTILIZARE ŞI ÎNTREȚINERE**

**TR** **BIÇME MAKİNESİ KULLANIM KILAVUZU**

**DK** **BRUGER- OG VEDLIGEHOLDELSSESVEJLEDNING**

**RUS**  
**UA** **РУКОВОДСТВО ПО ЭКСПЛУАТАЦИИ**

**PL** **INSTRUKCJA OBSŁUGI I KONSERWACJI**

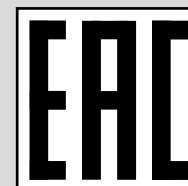
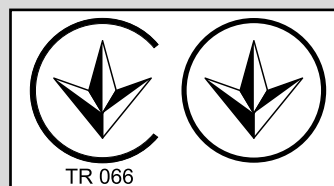

**P****INTRODUÇÃO****TRADUÇÃO DAS INSTRUÇÕES ORIGINAIS**

Para utilizar correctamente o gadanheira e evitar acidentes, não comece a trabalhar sem primeiro ler este manual com a máxima atenção. Neste manual encontram-se as descrições de funcionamento dos diversos componentes e as instruções para o necessário controle e para a manutenção.

**N.B. As descrições e as ilustrações contidas neste manual não se consideram rigorosamente obrigatórias. A Empresa reserva-se o direito de realizar modificações sem ter que atualizar cada vez este manual.**

**RO****INTRODUCERE****TRADUCEREA INSTRUCȚIUNILOR ORIGINALE**

Pentru o utilizare corectă a motocosoitoare și pentru a evita accidentele, nu începeți lucrul fără a fi citit acest manual cu cea mai mare atenție. În acest manual veți găsi explicații privind funcționarea diferitelor componente și instrucțiunile privind verificările necesare și întreținerea.

**N.B. Descrierile și ilustrațiile din acest manual nu îl angajează cu nimic pe producător. Firma își rezervă dreptul de a aduce eventuale modificări, fără a-și lua angajamentul de a actualiza de fiecare dată acest manual.**

**TR****GİRİŞ****ORIJINAL TALİMATLARIN ÇEVİRİSİ**

Biçme makinesi doğru şekilde kullanmak ve kazaları önlemek için, bu kılavuzu azami dikkat göstererek okumadan çalışmaya başlamayınız. Bu kitapta, çeşitli aksesuarların çalışması ile ilgili açıklamaları ve ayrıca gerekli kontroller ve ilgili bakımla ilgili talimatları bulacaksınız.

**NOT Bu kılavuzda hangi çizimlerin ve teknik özelliklerin bulunması gerektiği her ülkenin kanunlarına göre değişiklik gösterebilir. İmalatçı firma tarafından gerekli görülebilecek değişiklikler kullanıcıya bildirilmeden yapılabilir.**

**DK****INDLEDNING****OPRINDELIG VEJLEDNING**

For at kunne anvende mejemaskine korrekt og undgå ulykker må man ikke starte arbejdet uden først at have læst denne vejledning omhyggeligt. I denne vejledning findes forklaringer på funktionen af de forskellige komponenter samt vejledning i de nødvendige kontroller og i vedligeholdelsen.

**NB. Beskrivelserne og illustrationerne i dette hæfte er kun vejledende Firmaet forbeholder sig retten til at foretage ændringer uden forpligtelse til også at opdatere vejledningen fra gang til gang**

**RUS****UA****ВВЕДЕНИЕ****ПЕРЕВОД ОРИГИНАЛЬНЫХ ИНСТРУКЦИЙ**

Для правильного использования косилка и для предотвращения несчастных случаев перед началом работы очень внимательно прочтите данное руководство. Здесь даются пояснения по работе различных узлов машины, а также инструкция по требуемым проверкам и техобслуживанию.

**Примечания: Описания и иллюстрации, приведенные в данном руководстве, не считаются строго обязывающими. Фирма-изготовитель оставляет за собой право вносить изменения в любой момент без всякого обязательства обновления этого руководства.**

**PL****WPROWADZENIE****TŁUMACZENIE INSTRUKCJI ORYGINALNYCH**

Przed przystąpieniem do pracy z kosiarką bijakową zapoznać się z treścią niniejszej instrukcji obsługi, a w szczególności z zasadami bezpieczeństwa. W niniejszej instrukcji podano wyjaśnienia dotyczące funkcjonowania różnych komponentów i wskazówki dotyczące koniecznych przeglądów i konserwacji.

**UWAGA Opisy oraz ilustracje zawarte w niniejszej instrukcji nie zawsze dokładnie odzwierciedlają stan faktyczny. Producent zastrzega sobie prawo wprowadzania ewentualnych zmian i nie zobowiązuje się do każdorazowej aktualizacji instrukcji.**

**ATENÇÃO!!!****RISCO DE PREJUÍZO AUDITIVO**

NAS NORMAIS CONDIÇÕES DE UTILIZAÇÃO, ESTA MÁQUINA PODE COMPORTAR PARA O OPERADOR ENCARREGADO UM NÍVEL DE EXPOSIÇÃO PESSOAL DIÁRIA AO RUÍDO IGUAL OU SUPERIOR A

**85 dB(A)****PAS PÅ!!!****RISIKO FOR HØRESKADER**

UNDER NORMALE DRIFTSBETINGELSER KAN DENNE MASKINE MEDFØRE, AT DEN PÅGÆLDENDE OPERATØR UDSÆTTES FOR ET DAGLIGT STØJNIVEAU, DER ER LIG MED ELLER HØJERE END

**85 dB(A)****ATENȚIE!!!****RISC DE DIMINUARE A AUZULUI**

ÎN CONDIȚII NORMALE DE UTILIZARE, ACEST APARAT POATE FACE CA OPERATORUL SĂ FIE SUPUS LA UN NIVEL DE EXPUNERE PERSONALĂ, ZILNICĂ, LA ZGOMOT EGALĂ CU SAU MAI MARE DE

**85 dB(A)****ВНИМАНИЕ!!!****ОПАСНОСТЬ ПОРАЖЕНИЯ ОРГАНОВ СЛУХА**

ПРИ НОРМАЛЬНЫХ УСЛОВИЯХ ЭКСПЛУАТАЦИИ ОПЕРАТОР ДАННОЙ МАШИНЫ МОЖЕТ ЕЖЕДНЕВНО ПОДВЕРГАТЬСЯ ВОЗДЕЙСТВИЮ УРОВНЯ ШУМА, РАВНОГО ИЛИ БОЛЬШЕГО

**85 дБ(А)****DİKKAT!!!****İŞİTME KAYBI RİSKİ**

NORMAL ŞARTLARDA BU MOTORUN KULLANIMI SİRASINDA KULLANICI GÜNLÜK

**85 dB(A)**

VE ÜSTÜ GÜRÜLTÜYE MARUZ KALABİLİR.

**UWAGA!!!****ZAGROŻENIE USZKODZENIA SŁUCHU**

W ZWYKŁYCH WARUNKACH UŻYTKOWANIA URZĄDZENIE TO POWODUJE NARAŻENIE OPERATORA NA DZIENNY POZIOM HAŁASU RÓWNY LUB WYŻSZY NIŻ

**85 dB(A)**

## P INDICE

INTRODUÇÃO _____	78	DISPOSITIVOS DE SEGURANÇA _____	122
DECLARAÇÃO DE CONFORMIDADE _____	80	PARAGEM DO MOTOR _____	124
COMPONENTES DO GADANHEIRA _____	81	TRANSPORTE _____	126
EXPLICAÇÃO DOS SÍMBOLOS E ADVERTÊNCIAS DE SEGURANÇA _____	82	MANUTENÇÃO _____	128
NORMAS DE SEGURANÇA _____	86	ACESSÓRIOS OPCIONAIS _____	138
MONTAGEM _____	92	DADOS TECNICO _____	140
PARA DAR PARTIDA _____	102	TABELA DE MANUTENÇÃO _____	142
FUNCIONAMENTO E SEGURANÇA _____	114	RESOLUÇÃO DE PROBLEMAS _____	145
		CERTIFICADO DE GARANTIA _____	149

## RO CUPRINS

INTRODUCERE _____	78	DISPOZITIVE DE SIGURANȚĂ _____	122
DECLARAȚIE DE CONFORMITATE _____	80	OPRIREA MOTORULUI _____	124
COMPONENTELE MOTOCOSITOARE _____	81	TRANSPORTUL _____	126
EXPLICAȚIA SIMBOLURILOR ȘI RECOMANDĂRI PRIVIND SIGURANȚA _____	82	ÎNTREȚINEREA _____	128
NORME DE SIGURANȚĂ _____	87	ACCESORII OPȚIONALE _____	138
ASAMBLAREA _____	92	DATE TEHNICE _____	140
PORNIREA _____	102	TABEL DE ÎNTREȚINERE _____	142
UTILIZAREA ȘI SIGURANȚA _____	114	REMEDIEREA PROBLEMELOR _____	145
		CERTIFICAT DE GARANȚIE _____	149

## TR İÇİNDEKİLER

GİRİŞ _____	78	İŞLETİM VE GÜVENLİK _____	122
UYGUNLUK BEYANI _____	80	MOTOR DURDURULMASI _____	124
BİÇME MAKİNESİ BİLEŞENLERİ _____	81	NAKLİYE _____	126
SEMBOLLER VE İKAZ İŞARETLERİNİN AÇIKLAMALARI _____	82	BAKIM _____	128
GÜVENLİK ÖNLEMLERİ _____	88	OPSİYONEL AKSESUARLAR _____	138
MONTAJ _____	92	TEKNİK ÖZELLİKLER _____	140
ÇALIŞTIRMAYA GEÇİŞ _____	102	BAKIM TABLOSU _____	143
GÜVENLİK AYGITLARI _____	114	PROBLEM GİDERME _____	146
		GARANTI SERTİFİKASI _____	149

## DK INDHOLDSFORTEGNELSE

INDLEDNING _____	78	MOTORSTOP _____	125
OVERENSSTEMMELSESERKLÆRING _____	80	TRANSPORT _____	127
MEJEMASKINE KOMPONENTER _____	81	VEDLIGEHOJDELSE _____	129
SYMBOLER OG S IKKERHEDSADVARSLER _____	82	EKSTRAUDSTYR _____	139
SIKKERHEDSFORSKRIFTER _____	89	TEKNISKE SPECIFIKATIONER _____	141
MONTERING _____	93	VEDLIGEHOJDELSESTABEL _____	143
START _____	103	PROBLEMLØSNING _____	146
BRUG OG SIKKERHED _____	115	GARANTICERTIFIKAT _____	150
SIKKERHEDSANORDNINGER _____	123		

## RUS UA СОДЕРЖАНИЕ

ВВЕДЕНИЕ _____	78	ЗАЩИТНЫЕ УСТРОЙСТВА _____	123
ЗАЯВЛЕНИЕ О СООТВЕТСТВИИ _____	80	ОСТАНОВКА ДВИГАТЕЛЯ _____	125
КОМПОНЕНТЫ КОСИЛКА _____	81	ПЕРЕМЕЩЕНИЕ _____	127
ОБЪЯСНЕНИЕ СИМВОЛОВ И ПРАВИЛА БЕЗОПАСНОСТИ _____	82	ОБСЛУЖИВАНИЕ _____	129
МЕРЫ ПРЕДОСТОРОЖНОСТИ _____	90	ПРИНАДЛЕЖНОСТИ ПО ЗАКАЗУ _____	139
СБОРКА _____	93	ТЕХНИЧЕСКИЕ ХАРАКТЕРИСТИКИ _____	141
ВКЛЮЧЕНИЕ _____	103	ТАБЛИЦА ТЕХОБСЛУЖИВАНИЯ _____	144
ЭКСПЛУАТАЦИЯ И ТЕХНИКА БЕЗОПАСНОСТИ _____	115	ПОИСК И УСТРАНЕНИЕ НЕИСПРАВНОСТЕЙ _____	147
		ГАРАНТИЙНЫЙ СЕРТИФИКАТ _____	150

## PL SPIS TREŚCI

WPROWADZENIE _____	78	ZABEZPIECZENIA _____	123
DEKLARACJA ZGODNOŚCI _____	80	ZATRZYMANIE SILNIKA _____	125
ELEMENTY KOSIARKA BIJAKOWA _____	81	TRANSPORT _____	127
ZNACZENIE SYMBOLI I OSTRZEŻEŃ PRZED ZAGROŻENIAMI _____	82	KONSERWACJA _____	129
NORMY BEZPIECZEŃSTWA _____	91	AKCESORIA OPCJONALNE _____	139
MONTAŻ _____	99	DANE TECHNICZNE _____	141
URUCHAMIANIE _____	103	TABELA KONSERWACJI _____	144
EKSPLLOATACJA I BEZPIECZEŃSTWO _____	115	ROZWIĄZYWANIE PROBLEMÓW _____	147
		CERTYFIKAT GWARANCYJNY _____	150

DECLARAÇÃO DE CONFORMIDADE	DECLARAȚIE DE CONFORMITATE	UYGUNLUK BEYANI	OVERENSSTEMMEL-SESERKLÆRING	ЗАЯВЛЕНИЕ О СООТВЕТСТВИИ	DEKLARACJA ZGODNOŚCI
Português	Română	Türkçe	Dansk	Русский	Polsky
O subscrito,	Subsemnatul,	Aşağıda imzası bulunan,	Undertegnede	Я, нижеподписавшийся	Niżej podpisana
<b>EMAK spa via Fermi, 4 - 42011 Bagnolo in Piano (RE) ITALY</b>					
atesta sob a própria responsabilidade que a máquina:	declar pe propria mea răspundere că mașina:	aşağıda özellikleri verilen makine ile ilgili olarak sorumluluğu kendine ait olmak üzere müteakip beyanı vermektedir:	erklærer under ansvar, at maskinen	заявляю под собственной ответственностью, что машина:	świadoma odpowiedzialności za swój produkt, deklaruje, że urządzenie:
1. categoria: gadanheira	1. Categoria: motocositoare	1. Tip: bıçme makinesi	1. Type: mejemaskine	1. Род: косилка	1. Typ: kosiarka bijakowa
2. Marca: / Tipo:	2. Marca: / Tipul:	2. Marka: / Tip:	2. Mærke: Type:	2. Марка: / Тип:	2. Marka: / Typ:
<b>BERTOLINI 120 S - NIBBI FC 120 S</b>					
3. identificação de serie	3. identificare de serie	3. Seri tanımlaması	3. serieidentifikation	3. Серийный номер	3. Numer serii
<b>B83 XXX 0001 ÷ B83 XXX 9999</b>					
está conformemente às prescrições da diretiz	este conformă cu prevederile din directiva	müteakip direktifin gerekliliklerine uygundur	er i overensstemmelse med direktivet	соответствует предписаниям директивы	jest zgodna z przepisami dyrektywy
<b>2006/42/EC - 2014/30/EU - (EU) 2016/1628</b>					
está em conformidade com as disposições das seguintes normas harmonizadas:	este conformă cu dispozițiile din următoarele norme armonizate:	aşağıdaki ilgili standartların şart ve koşullarına uygundur:	er i overensstemmelse med bestemmelserne i følgende harmoniserede standarder	соответствует требованиям следующих гармонизированных норм:	jest zgodne z wymogami następujących zharmonizowanych norm:
<b>12733:2018 - EN ISO 14982:2009</b>					

Feito em / Fabricat în / Yapım yeri / Til / Сделано в / Wykonano w : Bagnolo in piano (RE) Italy - via Fermi, 4  
Data / Data / Dato / Data / Дата: 02/01/2020

Documentação Técnica depositada em Sede Administrativa. - Direcção Técnica  
Documentația Tehnică este depusă la Sediul Administrativ. - Direcția Tehnică  
Teknik dokümanlar İdari Merkezde bulundurulmaktadır. - Teknik Kılavuz  
Teknisk dokumentation befinder sig på hovedsædet. - Teknisk direktion  
Техническая документация, хранящаяся в административном отделе. - Техническое руководство  
Dokumentacja techniczna złożona w siedzibie administracyjnej. - Dyrekcja techniczna

   
Fausto Bellamico - President

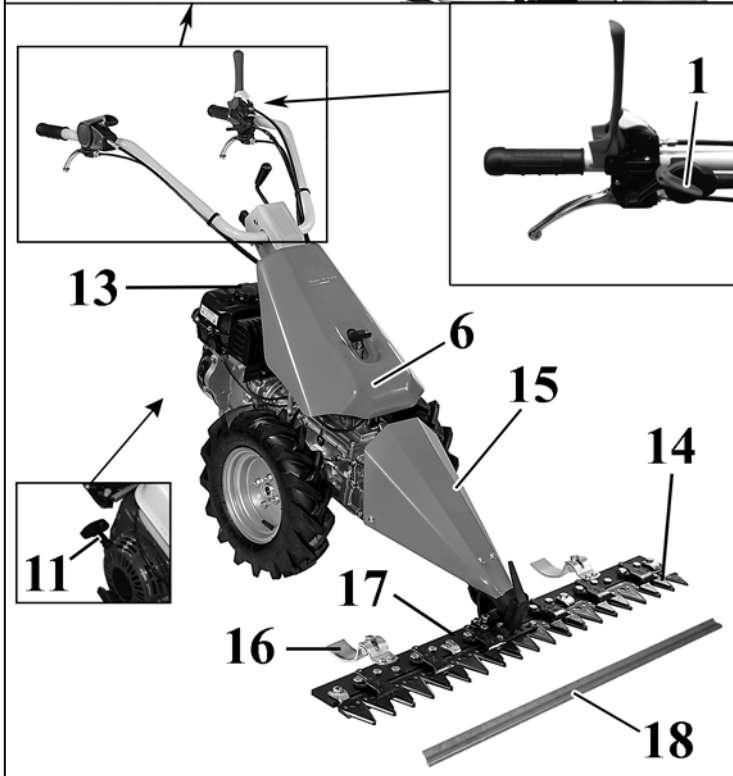
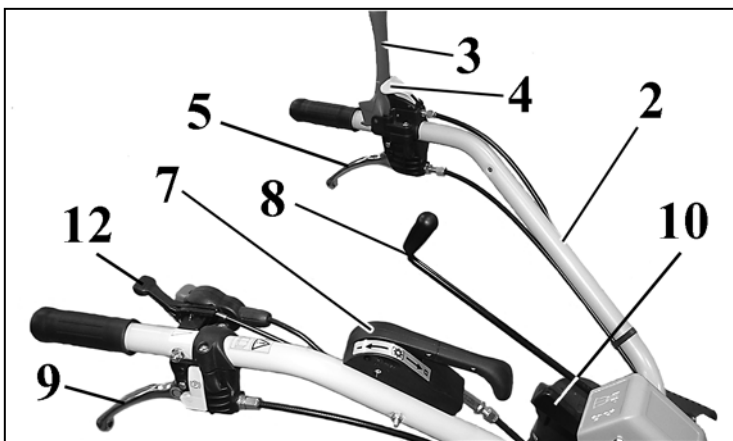

**P** - CONSULTE O MANUAL DO MOTOR

**RO** - VEZI MANUALUL MOTORULUI

**TR** - MOTOR KULLANIM KILAVUZUNU OKUYUN

**DK** - SE VEJLEDNING TIL MOTOREN

**RUS-UA** - ПРИ НЕОБХОДИМОСТИ ОБРАТИТЕСЬ К ПАСПОРТУ ДВИГАТЕЛЯ

**PL** - PATRZ INSTRUKCJA OBSŁUGI SILNIKA

## **P** COMPONENTES DO GADANHEIRA

1. Interruptor de massa
2. Punho
3. Alavanca de presença do operador
4. Bloqueio da alavanca de presença do operador
5. Alavanca da embraiagem
6. Botão de regulação horizontal do cabo
7. Alavanca de engate da tomada de força
8. Alavanca do inversor de marcha
9. Alavanca de comando do travão
10. Regulação vertical do guiador
11. Pega de arranque
12. Avaranca de acelerador
13. Tapa do depósito de combustível
14. Utensílios de trabalho
15. Movimento da barra
16. Patim
17. Barra de corte
18. Cobertura das lâminas

## **RO** COMPONENTELE MOTOCOSITOARE

1. Întrerupător de masă
2. Ghidon
3. Manetă pentru prezența operatorului
4. Blocarea manetei pentru prezența operatorului
5. Manetă de ambreiaj
6. Buton pentru reglarea orizontală a ghidonului
7. Manetă cuplaj priză de putere
8. Manetă marșarier
9. Maneta de comandă a frânei
10. Reglarea pe verticală a ghidonului
11. Mâner de pornire
12. Maneta de accelerație
13. Bușon rezervor carburant
14. Accesoriile de lucru
15. Mecanism bară
16. Patină
17. Bară de cosire
18. Acoperitoare lame

## **TR** BİÇME MAKİNESİ BİLEŞENLERİ

1. Açma/kapama düğmesi
2. Sap
3. Operatör tespit kolu
4. Operatör tespit kolu kilidi
5. Debriyaj kolu
6. Gidon yatay ayarlama topuzu
7. Güç çıkışı kavrama kolu
8. Geri vites kolu
9. Fren kumanda kolu
10. Kolun dikey şekilde ayarlanması
11. Startör kolu
12. Manivela tetikleyici
13. Yakıt deposu kapağı
14. Çalışma aletleri
15. Çubuk mekanizması
16. Kızak
17. Biçme çubuğu
18. Bıçak kılıfı

## **DK** MEJEMASKINE KOMPONENTER

1. Startkontakt
2. Styr
3. Håndtag operatør til stede
4. Låsehåndtag operatør til stede
5. Koblingshåndtag
6. Knop vandret justering af styret
7. Håndtag tilkobling af kraftudtag
8. Bakgearhåndtag
9. Håndtag bremse
10. Lodret justering af styret
11. Starthåndtag
12. Gashåndtag
13. Dæksel på brændstoftank
14. Arbejdsredskaber
15. Bevægelse stang
16. Slidsko
17. Knivbjælke
18. Klingedække

## **RUS UA** КОМПОНЕНТЫ КОСИЛКА

1. Выключатель массы
2. Рукоятка
3. Ручка присутствия оператора
4. Блокатор ручки присутствия оператора
5. Ручка сцепления
6. Ручка горизонтальной регулировки рукоятки
7. Ручка включения ВОМ
8. Ручка реверса
9. Рычаг управления тормозом
10. Регулировка вертикального положения рукоятки
11. Ручка пускового шнура
12. Рычаг акселератора
13. Пробка топливного бака
14. Рабочие органы
15. Устройство передачи движения на режущее полотно
16. Ползун
17. Режущее полотно
18. Крышка ножей

## **PL** ELEMENTY KOSIARKA BIJAKOWA

1. Przełącznik masy
2. Uchwyt
3. Dźwignia obecności operatora
4. Blokada dźwigni obecności operatora
5. Dźwignia sprzęgła
6. Pokrętło regulacji poziomej kierownicy
7. Dźwignia włączająca wał odbioru mocy
8. Dźwignia zmiany kierunku jazdy
9. Dźwignia sterująca hamulca
10. Regulacja pionowa kierownicy
11. Rękojeść zapłonu
12. Dźwignia gazu
13. Korek zbiornika paliwa
14. Narzędzia robocze
15. Mechanizm poruszający listwę
16. Prowadnik
17. Listwa tnąca
18. Osłona ostrza

**P** EXPLICAÇÃO DE SIMBOLOS E ADVERTÊNCIAS DE SEGURANÇA

**DK** SYMBOLFORKLARING OG SIKKERHEDSFORSKRIFTER

**RO** EXPLICAȚIA SIMBOLURILOR ȘI RECOMANDĂRI PRIVIND SIGURANȚA

**RUS UA** ОБЪЯСНЕНИЕ СИМВОЛОВ И ПРАВИЛА БЕЗОПАСНОСТИ

**TR** SEMBOLLERİN AÇIKLAMASI VE GÜVENLİK İKAZLARI

**PL** ZNACZENIE SYMBOLI I OSTRZEŻENI PRZED ZAGROŻENIAMI



1

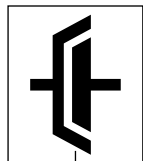

2

- P**
1. Antes de utilizar a máquina, leia o manual de instruções
  2. Comando da embraiagem
  3. Comando do acelerador
  4. Comando do travão
  5. Engate da tomada de força

- DK**
1. Læs bruger- og vedligeholdelsesvejledningen før brugen af denne maskine
  2. Koblingshåndtag
  3. Gashåndtag
  4. Bremsehåndtag
  5. Tilkobling kraftudtag



5

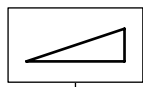

3



4

- RO**
1. Citiți manualul de utilizare și întreținere înainte de a folosi acest aparat.
  2. Comandă ambreiaj
  3. Comandă accelerator
  4. Comandă frână
  5. Cuplaj priză de putere

- RUS UA**
1. Перед использованием этой машины прочтите руководство по эксплуатации и техобслуживанию.
  2. Управление сцеплением
  3. Управление акселератором
  4. Управление тормозом
  5. Включение вала отбора мощности

- TR**
1. Sırt atomizörünü kullanmadan önce kullanım kılavuzunu okuyun.
  2. Kavrama kumandası
  3. Gaz/hız kumandası
  4. Fren kumandası
  5. Güç çıkışı kavraması

- PL**
1. Przed przystąpieniem do użytkowania urządzenia należy dokładnie zapoznać się z instrukcją obsługi i konserwacji.
  2. dźwignia sprzęgła
  3. dźwignia gazu
  4. Kontrola hamulca
  5. Włączenie wału odbioru mocy

**P** EXPLICAÇÃO DE SIMBOLOS E ADVERTÊNCIAS DE SEGURANÇA

**DK** SYMBOLFORKLARING OG SIKKERHEDSFORSKRIFTER

**RO** EXPLICAȚIA SIMBOLURILOR ȘI RECOMANDĂRI PRIVIND SIGURANȚA

**RUS** **UA** ОБЪЯСНЕНИЕ СИМВОЛОВ И ПРАВИЛА БЕЗОПАСНОСТИ

**TR** SEMBOLLERİN AÇIKLAMASI VE GÜVENLİK İKAZLARI

**PL** ZNACZENIE SYMBOLI I OSTRZEŻENÍ PRZED ZAGROŻENIAMI

- P**
8. Marca e modelo da máquina
  9. Dados Técnicos
- ATENÇÃO!** - A massa e a potência referem-se a uma configuração padrão da máquina. Os valores de massa e potência podem mudar consoante a configuração do motor e os equipamentos.
10. Número de série
  11. Marca CE de conformidade
  12. Tipo de máquina: **GADANHEIRA**
  13. Ano de fabricação
  14. Não aproxime as mãos ou os pés da barra de corte com o motor ligado.
- ATENÇÃO!** - A barra de corte mantém-se em movimento durante alguns segundos, mesmo depois de se desligar o motor.

- RO**
8. Marca și modelul mașinii.
  9. Date tehnice.
- ATENȚIE!** - Masa și puterea se referă la o configurație standard a mașinii. Dacă se schimbă configurația motorului și accesorii, valorile masei și ale puterii se pot schimba.
10. Număr de serie.
  11. Marcat de conformitate CE.
  12. Tipul mașinii: **MOTOCOSITOARE**
  13. Anul fabricației
  14. Nu apropiați mâinile sau picioarele de bara de cosire în timp ce motorul este pornit.
- ATENȚIE!** - Bara de cosire rămâne în mișcare timp de câteva secunde după ce motorul a fost oprit.

- TR**
8. Makinenin markası ve modeli
  9. Teknik bilgiler
- DIKKAT!** - Ağırlık ve güç bilgileri, makinenin standart bir konfigürasyonunu esas almaktadır. Motor ve ekipman konfigürasyonundaki değişiklikler, ağırlık ve güç değerlerinin de değişmesine neden olabilir.
10. Seri numarası
  11. CE uygunluk işareti
  12. Makine tipi: **BİÇME MAKİNESİ**
  13. Üretim yılı
  14. Makine çalışır haldeyken, ellerinizi veya ayaklarınızı biçme çubuğunun yakınında tutmayın.
- DIKKAT!** - Biçme çubuğu, makine kapatıldıktan sonra birkaç saniye daha hareket etmeye devam eder.

- DK**
8. Maskinmodel- og mærke.
  9. Tekniske specifikationer.
- PAS PÅ!!** - Vægten og effekten refererer til maskinens standardkonfiguration. Hvis motorens og udstyrets konfiguration ændres, kan vægten og effekten også blive ændret.
10. Serienr.
  11. CE overensstemmelsesmærke.
  12. Maskintype: **MEJEMASKINE**
  13. Produktionsår
  14. Nærm ikke hænder eller fødder til knivbjælken, mens motoren kører.
- PAS PÅ!!** - Knivbjælken forbliver i bevægelse i nogle sekunder, også efter at motoren er slukket.

- RUS**
8. Марка и модель изделия
  9. Технические данные
- ВНИМАНИЕ!** - Масса и мощность указаны для стандартной конфигурации машины. При изменении конфигурации двигателя и оснащения возможно изменение значений массы и мощности.
10. Серийный номер
  11. Марка соответствия требованиям CE
  12. Тип машины: **КОСИЛКА**
  13. Год выпуска
  14. При включенном двигателе следите за тем, чтобы ваши руки или ноги не находились вблизи режущего полотна.
- ВНИМАНИЕ!** - Движение режущего полотна продолжается еще несколько секунд после выключения двигателя.

- PL**
8. Marka i model maszyny
  9. Dane techniczne
- UWAGA!** - Masa i moc odnoszą się do standardowej konfiguracji maszyny. W przypadku zmiany konfiguracji silnika i wyposażenia wartości masy i mocy mogą ulec zmianie.
10. Numer seryjny
  11. Symbol zgodności CE
  12. Typ urządzenia: **KOSIARKA BIJAKOWA**
  13. Rok produkcji
  14. Nie przybliżać dłoni ani stóp do listwy tnącej, gdy silnik jest uruchomiony.
- UWAGA!** - Listwa tnąca pozostaje w ruchu jeszcze przez kilka sekund po wyłączeniu silnika.

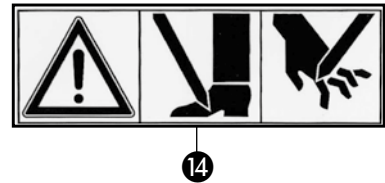
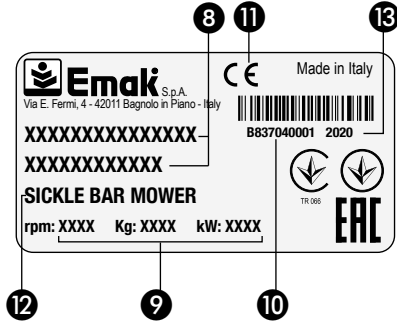

**P** EXPLICAÇÃO DE SIMBOLOS E ADVERTÊNCIAS DE SEGURANÇA

**DK** SYMBOLFORKLARING OG SIKKERHEDSFORSKRIFTER

**RO** EXPLICAȚIA SIMBOLURILOR ȘI RECOMANDĂRI PRIVIND SIGURANȚA

**RUS UA** ОБЪЯСНЕНИЕ СИМВОЛОВ И ПРАВИЛА БЕЗОПАСНОСТИ

**TR** SEMBOLLERİN AÇIKLAMASI VE GÜVENLİK İKAZLARI

**PL** ZNACZENIE SYMBOLI I OSTRZEŻENÍ PRZED ZAGROŻENIAMI

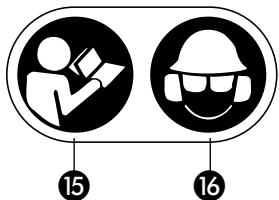

- P** 15. Antes de utilizar a máquina, leia o manual de instruções  
16. Usar capacete, botas, macacão e protetor auricular  
17. **ATENÇÃO:** As superfícies podem estar quentes

- DK** 15. Læs denne bruger- og vedligeholdelsesvejledning før brug af denne maskine.  
16. Brug hjelm, beskyttelsesbriller og høreværn.  
17. **PAS PÅ!** Overfladerne kan være varme

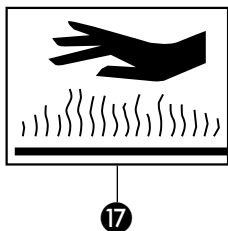

- RO** 15. Citiți manualul de utilizare și întreținere înainte de a folosi acest aparat.  
16. Puneți-vă cască, ochelari și căști de protecție.  
17. **ATENȚIE!** Suprafețele pot fi fierbinți

- RUS UA** 15. Перед использованием этой машины прочтите руководство по эксплуатации и техобслуживанию.  
16. Используйте каску, защитные очки и наушники.  
17. **ВНИМАНИЕ!** Поверхности могут быть горячими

- TR** 15. Makinayı kullanmadan önce kullanım kılavuzunu okuyun  
16. Kask, gözlük ve kulaklık kullanın  
17. **DIKKAT:** yüzeyler sıcak olabilir

- PL** 15. Przed przystąpieniem do użytkowania maszyny przeczytać niniejszą instrukcję obsługi i konserwacji.  
16. Założyć kask, okulary i słuchawki ochronne.  
17. **UWAGA!** Powierzchnie mogą być gorące



Note



1

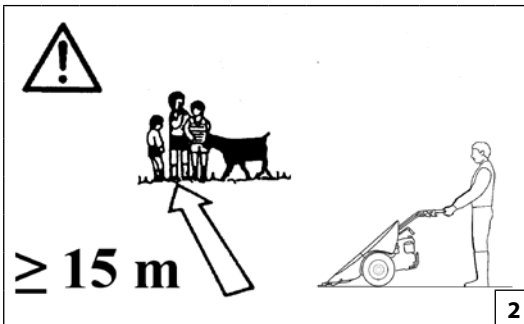

2



3



4

Português

## NORMAS DE SEGURANÇA

**AVISO:** A exposição às vibrações provocadas pelo uso prolongado de instrumentos accionados por motores de combustão interna pode causar lesões nos vasos sanguíneos ou nos nervos dos dedos, das mãos e dos pulsos nas pessoas sujeitas a perturbações circulatorias ou inchaços anómalos. A utilização prolongada no inverno pode estar ligada ao aparecimento de varizes em pessoas saudáveis. Se aparecerem sintomas tais como entorpecimento, dor, falta de força, mudança na cor ou textura da pele, ou falta de sensibilidade nos dedos, nas mãos ou nos pulsos, interrompa a utilização da máquina e procure assistência médica.

**ATENÇÃO -** A máquina, se for bem utilizada, é um instrumento de trabalho rápido, cómodo e eficaz. Se for utilizada de forma incorrecta ou sem as devidas precauções, poderá tornar-se uma ferramenta perigosa. Para que o seu trabalho se processe sempre de forma agradável e segura, respeite escrupulosamente as normas de segurança descritas de seguida e ao longo de todo o manual.

**ATENÇÃO:** O sistema de arranque da sua unidade produz um campo electromagnético de intensidade muito baixa. Este campo pode interferir com alguns pacemaker. Para reduzir o risco de lesões graves ou mortais, as pessoas com pacemaker deverão consultar o seu médico e o fabricante do pacemaker antes de utilizar esta máquina.

**ATENÇÃO!** – A regulamentação nacional pode limitar o uso da máquina.

1. Leia atentamente o manual de instruções até compreender completamente e poder seguir todos os avisos e regras de segurança antes de utilizar a máquina.
2. Mantenha sempre o manual à mão. Em caso de desaparecimento do manual, solicite uma cópia.
3. O uso da máquina está reservado a operadores adultos que possam compreender e seguir as normas de segurança, precauções e instruções que se encontram neste manual. Nunca permita a utilização da máquina por menores de idade.
4. Não manuseie nem utilize a máquina quando estiver cansado, doente ou nervoso ou se estiver sob o efeito de álcool, drogas ou medicamentos. Tem que estar em boas condições físicas e mentais. A utilização da máquina é cansativa: se tiver algum problema que possa ser agravado pelo trabalho árduo,

consulte um médico antes de trabalhar com a máquina. Tenha especial cuidado antes de períodos de descanso e no final do seu turno de trabalho (Fig. 1).

5. Mantenha pessoas presentes, crianças e animais a uma distância mínima de 15 metros da área de trabalho. Não permita a presença de terceiros ou animais nas proximidades quando ligar ou utilizar a máquina (Fig. 2).
6. Quando trabalhar com a máquina, utilize sempre um vestuário de protecção homologado. Não use roupa, lenços, gravatas ou colares que se possam enredar no mato. Prenda os cabelos compridos e proteja-os (por exemplo com um lenço, boné, capacete, etc.). **Botas de segurança com sola antiderrapante e palmilha anti-perfuração. Use máscaras ou óculos de protecção. Use protecções contra o ruído: por exemplo, tampões para os ouvidos ou auscultadores anti-ruído. Use luvas que permitam a máxima absorção das vibrações (Fig. 3-4-5-6).**
7. Permita apenas que outras pessoas usem a máquina se tiverem lido este manual de uso e manutenção ou recebido instruções adequadas para uma utilização correcta e segura da mesma. Forneça sempre o manual com as instruções de utilização, o qual deve ser lido antes de se iniciar o trabalho.
8. Verifique diariamente a máquina para se certificar de que todos os dispositivos, de segurança ou não, estão a funcionar.
9. Nunca use uma máquina danificada, modificada ou reparada/montada incorrectamente. Não retire, danifique ou desactive nenhum dos dispositivos de segurança. Substitua sempre imediatamente os dispositivos de segurança se estiverem danificados, partidos ou se forem inadequados.
10. Planeie antecipadamente o seu trabalho com todo o cuidado. Não inicie a actividade se a área de trabalho não estiver desimpedida e se não existirem pontos de apoio sólidos para os pés.
11. Todas as intervenções na máquina que não estejam contempladas neste manual devem ser realizadas por pessoal competente.
12. A gadanhiera é um produto destinado exclusivamente a ceifar erva. Não é aconselhável cortar outros tipos de material. Qualquer outra utilização diferente da indicada nestas instruções pode provocar danos na máquina e constituir um sério perigo para pessoas e bens.
13. Não é permitido ligar à unidade instrumentos ou acessórios não especificados pelo fabricante.
14. Mantenha todas as etiquetas com os sinais de perigo e

de segurança em perfeitas condições. Em caso de danos ou deterioramentos, é necessário substituir as etiquetas imediatamente (vide pag. 82-84).

15. Não utilize a máquina para usos diferentes dos indicados no manual (vide pag. 114).
16. É da responsabilidade do operador avaliar os potenciais riscos do terreno a trabalhar e tomar todas as precauções necessárias para garantir a sua segurança, particularmente em declives, terrenos acidentados, escorregadios ou movediços.
17. Em caso de lavoura em declives, encha o depósito de combustível até menos de metade para evitar derramar gasolina. Nos declives, proceda sempre com cuidado, trabalhando no sentido transversal e nunca em subida ou em descida. Não utilize a máquina em terrenos com uma inclinação superior a 10° (17%).
18. De salientar que o proprietário ou o operador é responsável pelos acidentes ou riscos sofridos por terceiros ou bens de sua propriedade.
19. No momento de acionar a barra de corte, certifique-se de que não está ninguém à frente ou próximo da máquina. Segure firmemente no guiador.
20. Durante o trabalho, mantenha a distância de segurança em relação à barra de corte; esta distância equivale ao comprimento do guiador.
21. Em caso de utilização em terrenos escarpados, o operador deve certificar-se de que não está ninguém num raio de 20 metros à volta da máquina. O operador deve permanecer sempre aos comandos.
22. A máquina pode ser equipada com diversos acessórios. É da responsabilidade do proprietário certificar-se de que estes equipamentos ou acessórios estão homologados de acordo com as normas de segurança europeias em vigor. A utilização de acessórios não homologados pode pôr em risco a sua segurança.

**AVISO:** Nunca use a máquina com equipamento de segurança avariado. Efectue a verificação e manutenção do equipamento de segurança da máquina como descrito nesta secção. Se a sua máquina falhar alguma destas verificações, contacte o seu agente de serviço para a reparação.



5



6

Română

## NORME DE SIGURANȚĂ

**⚠ ATENȚIE: Expunerea la vibrațiile produse de utilizarea îndelungată a instrumentelor de lucru acționate de motoare cu ardere internă poate cauza leziuni ale vaselor sangvine sau ale nervilor degetelor, ai mâinilor și ai încheieturilor mâinilor la persoanele care prezintă tulburări ale circulației sangvine sau umflături anormale. Utilizarea prelungită în condiții de temperatură scăzută a fost asociată cu leziuni ale vaselor sangvine la persoanele sănătoase. Dacă se manifestă simptome precum insensibilitate, durere, modificări ale culorii sau consistenței pielii sau pierderea simțului tactil la degete, mâini și încheieturile mâinilor, întrerupeți utilizarea acestui instrument și consultați un medic.**

**⚠ ATENȚIE - Dacă este utilizată corect, mașina este un instrument de lucru rapid, comod și eficient; dacă este utilizată în mod incorect sau fără a se lua măsurile de precauție necesare, poate deveni un instrument periculos. Pentru ca munca dv. să fie întotdeauna plăcută și sigură, respectați cu strictețe normele de siguranță indicate mai jos și în restul manualului.**

**⚠ ATENȚIE: Sistemul de pornire al aparatului dv. produce un câmp electromagnetic de intensitate foarte joasă. Acest câmp poate interfera cu unele pacemaker. Pentru a reduce riscul de leziuni grave sau mortale, persoanele cu pacemaker trebuie să-și consulte medicul și pe producătorul pacemakerului înainte de a utiliza acest aparat.**

**⚠ ATENȚIE! - Regulamentele naționale pot limita utilizarea aparatului.**

1. Citiți cu atenție acest manual, astfel încât să înțelegeți complet și să respectați toate normele de siguranță, măsurile de precauție și instrucțiunile înainte de a trece la utilizarea aparatului.
2. Țineți întotdeauna manualul la îndemână. În caz de pierdere a manualului, cereți un alt exemplar.
3. Utilizarea mașinii este rezervată operatorilor adulți, care pot înțelege și respecta normele de siguranță, măsurile de precauție și instrucțiunile din acest manual. Nu trebuie să se permită niciodată ca mașina să fie utilizată de către minori.
4. Nu mânuiți și nu utilizați mașina în caz de oboseală fizică, boală sau agitație, sau când sunteți sub efectul alcoolului, al

drogurilor sau al medicamentelor. Trebuie să fiți într-o bună condiție fizică și să fiți vigilenți în permanență. Utilizarea mașinii este oboseitoare; dacă sunteți predispuși la tulburări care pot fi agravate de munca oboseitoare, cereți părerea medicului înainte de a trece la folosirea mașinii. Trebuie să fiți mult mai atenți înainte de a lua pauză și spre sfârșitul turei dv. de lucru (Fig. 1).

5. Nu lăsați copiii, persoanele din jur și animalele să se apropie la o distanță mai mică de 15 metri de zona de lucru. Nu permiteți altor persoane sau animalelor să se apropie de mașină când aceasta este pornită sau utilizată (Fig. 2).
6. Când lucrați cu mașina, purtați întotdeauna îmbrăcăminte de protecție omologată în privința siguranței. Nu purtați haine, fulare, cravate sau bijuterii care s-ar putea agăța în rămuțele. Strângeți-vă părul, dacă este lung, și protejați-l (de ex. cu un fular, o beretă, o cască etc.). **Purtați încălțăminte de siguranță dotată cu tălpi antiderapante și cu table împotriva perforării. Purtați ochelari sau vizieră de protecție. Adoptați măsuri de protecție împotriva zgomotului: de exemplu, căști sau dopuri pentru urechi. Purtați mănuși care să permită absorbirea maximă a vibrațiilor (Fig. 3-4-5-6).**
7. Permiteți să folosească mașina numai persoanelor care au citit acest manual de utilizare și întreținere sau care au primit instrucțiuni adecvate referitoare la utilizarea sigură și corectă a acesteia. Predați întotdeauna Manualul cu instrucțiunile de utilizare, care trebuie citit înainte de a începe lucrul.
8. Controlați mașina înainte de utilizare, pentru a vă asigura că toate dispozitivele, atât cele de siguranță, cât și celelalte, sunt în stare de funcționare.
9. Nu utilizați niciodată mașina defectă, modificată sau reparată/montată în mod incorect. Nu scoateți, nu deteriorați și nu faceți inutilizabil niciun dispozitiv de siguranță. Înlocuiți întotdeauna imediat dispozitivele de siguranță dacă sunt deteriorate, defecte sau neadecvate în orice alt mod.
10. Planificați-vă dinainte munca. Nu începeți să lucrați dacă zona de lucru nu este liberă, dacă nu există puncte de sprijin solide pentru picioare.
11. Toate intervențiile asupra mașinii, diferite de cele indicate în acest manual, trebuie să fie efectuate de personal competent.
12. Motocositoarea este un produs destinat exclusiv cosirii ierburilor. Nu se recomandă să se taie alte tipuri de materiale. Orice altă utilizare, diferită de cea indicată în aceste instrucțiuni, poate duce la defectarea mașinii și poate constitui un pericol grav

pentru persoane și bunuri.

13. Nu este permis să se monteze pe mașină instrumente sau accesorii care nu sunt specificate de constructor.
14. Mențineți în condiții perfecte toate etichetele cu semnalele de pericol și de siguranță. În caz de defectare sau deteriorare, trebuie să fie înlocuite imediat (Vezi pag. 82-84).
15. Nu utilizați mașina în scopuri diferite de cele indicate în manual (vezi pag. 114).
16. Este responsabilitatea operatorului să evalueze riscurile potențiale ale terenului pe care urmează să lucreze și să ia toate măsurile de precauție necesare pentru a garanta siguranța propriei persoane, în special pe pante, pe terenuri accidentate, alunecoase sau mobile.
17. Procedați întotdeauna cu mare grijă pe pante, lucrând în sens transversal, niciodată în susul sau în josul pantei. Nu utilizați mașina pe terenuri cu o pantă mai mare de 10° (17%).
18. Rețineți că proprietarul sau operatorul este responsabil pentru deteriorarea bunurilor aflate în proprietatea acestora.
19. Înainte de a acționa bara de cosire, asigurați-vă că nu se află nimeni în fața mașinii sau în apropierea sa. Țineți bine ghidonul.
20. În timpul lucrului, mențineți distanța de siguranță față de bara de cosire; această distanță este echivalentă cu lungimea ghidonului.
21. În caz de utilizare pe terenuri cu pante abrupte, operatorul trebuie să se asigure că nu se află nimeni pe o rază de 20 metri în jurul mașinii. Operatorul trebuie să rămână obligatoriu la comenzi.
22. Mașina poate fi echipată cu diferite accesorii. Este responsabilitatea proprietarului să se asigure că aceste utilaje sau accesorii sunt omologate în conformitate cu normele de siguranță europene în vigoare. Utilizarea unor accesorii neomologate poate pune în pericol siguranța dv.

**⚠ ATENȚIE: nu utilizați niciodată o mașină ale cărei dispozitive de siguranță sunt defecte. Dispozitivele de siguranță ale mașinii trebuie să fie supuse verificărilor și întreținerii pe baza informațiilor furnizate în această secțiune. Dacă mașina nu trece de aceste verificări, adresați-vă unui atelier autorizat pentru a o repara.**



1

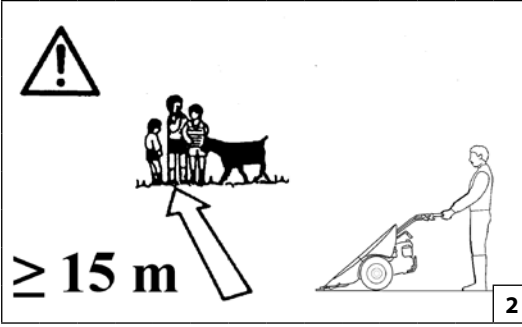

2



3



4

Türkçe

## GÜVENLİK KURALLARI

**⚠ UYARI: İçten yanmalı motorlarla çalıştırılan aletlerin uzun süreli kullanımından kaynaklanan titreşimlere maruz kalınması, dolaşım bozukluğu veya anormal şişkinlik sorunu olan kişilerin parmaklarının, ellerinin ve bileklerinin kan damarlarında veya sinirlerinde lezyonlara neden olabilir. Soğuk havalarda uzun süreli kullanım sağlıklı insanların damarlarında da hasara yol açmaktadır. Parmak, el ya da bileklerde hissizlik, acı, kuvvet kaybı, deride renk veya yumuşaklık derecesinde değişim ya da his kaybı gibi semptomlar meydana gelirse, bu aleti kullanmayı bırakıp tıbbi yardıma başvurunuz.**

**⚠ DİKKAT - Makine, doğru kullanıldığında hızlı çalışan, rahat ve etkin bir araçtır; eğer doğru bir şekilde kullanılmazsa veya gerekli önlemler alınmazsa tehlikeli bir alete dönüşebilir. İşinizin daima zevkli ve güvenli olması için, burada aşağıda yer alan güvenlik kurallarına ve kılavuzda yer alan talimatlara uymaya özen gösteriniz.**

**⚠ DİKKAT: Ünitenizin açılması çok düşük yoğunlukta bir manyetik alan üretir. Bu alan bazı pacemaker'ları (kalp pili) etkileyebilir. Ciddi yaralanma veya ölüm riskini azaltmak için, pacemaker kullanan kişiler bu makineyi kullanmadan önce doktorlarına ve pacemaker üreticisine danışmalıdır.**

**⚠ DİKKAT! - Ulusal yönetmelikler makinenin kullanımını kısıtlayabilir.**

1. Bu kılavuzu, üniteyi kullanmaya kalkışmadan önce, tüm güvenlik kurallarını, önlemleri ve işletim talimatlarını tamamen anlayınca ve yerine getirebilecek hale gelinceye kadar dikkatlice okuyunuz.
2. Bu kılavuzu daima ulaşabileceğiniz bir yerde bulundurunuz. Kılavuzu kaybetmeniz halinde bir kopyasını isteyiniz.
3. Makinenin kullanımını, bu kılavuzda bulunan güvenlik kurallarını, önlemlerini ve işletim talimatlarını yerine getirebilen yetişkin kişiler kapsamında sınırlandırınız. Çocukların makineyi kullanmalarına asla izin verilmemelidir.
4. Makineyi fiziksel yorgunluk, hastalık veya huzursuzluk hallerinde veya alkol, ilaç veya uyuşturucu madde etkisi altındayken kullanmayın. İyi fiziksel koşullarda olunması ve tetikte kalınması önemlidir. Makinenin kullanımı yorucudur; ağır iş neticesinde kondisyonunuzda herhangi bir kötüleşme söz konusu olduğunda, makineyi kullanmadan önce bir

doktora muayene olunuz. Molalardan önce ve mesai sonuna doğru daha tedbirli olun (Şekil 1).

5. Çocukları, seyircileri ve hayvanları çalışma alanından minimum 15 metre uzakta tutun. Çalıştırılacağı veya kullanılacağı zaman, başka kişilerin veya hayvanların makineye yaklaşmasına izin vermeyiniz (Şekil 2).
6. Makineyi kullanırken gerekli emniyet açısından her zaman için onaylı bir koruyucu giysi giyiniz. Çalışlara takılabilecek gevşek giysiler, eşarplar, kravatlar veya takılar kullanmayınız. Saçlarınızı toplayınız ve korumaya alınız (örn. bir eşarp, başlık, bir kask vs. ile). **Kaymaz tabanlı, soğuğu geçirmeyen, güvenlik şüzgeçler takınız. Gürültüye karşı koruyucular kullanınız: Örneğin, gürültü azaltma kulaklıkları veya kulak tıkaçları. Titreşimlerin maksimum emilimine olanak sağlayan eldivenler giyiniz (Şekil 3-4-5-6).**
7. Makineyi yalnızca bu kullanım kılavuzunu okumuş veya bu makinenin güvenli ve doğru kullanımıyla ilgili gerekli bilgilere sahip kişilerin kullanmasına izin verin. İşe başlamadan önce, okunacak kullanım talimatlarını içeren Kılavuzu da daima birlikte verin.
8. Makineyi kullanmadan önce, güvenlikle ilgili olan veya olmayan tüm parçalarının çalışır durumda olduğundan emin olmak için kontrol edin.
9. Hasar görmüş, uygun olmayan şekilde değiştirilmiş veya tamir edilmiş/monte edilmiş bir makineyi asla kullanmayın. Güvenlik cihazlarını çıkarmayın, bunlara zarar vermeyin veya etkinliklerini bozmayın. Hasara uğramaları, kırılmaları veya uygun olmamaları halinde, güvenlik aygıtlarını daima yenileriyle değiştirin.
10. Çalışmanızı önceden dikkatlice planlayın. Çalışma alanı boşaltılmamış ise ve ayaklarınız için sağlam dayanak noktaları yok ise çalışmaya başlamayın.
11. Makine üzerinde bu kılavuzda belirtilenlerden farklı şekilde gerçekleştirilecek tüm müdahaleler, yetkin personel tarafından gerçekleştirilmelidir.
12. Biçme makinesi, sadece çim biçmek için tasarlanmış bir üründür. Başka tipteki materyallerin kesilmesi önerilmemektedir. Bu talimatlarda belirtilenlerden farklı şekilde kullanımı, makineye zarar verebilir ve kişiler ve eşyalar için ciddi tehlikeler yaratabilir.
13. İmalatçının belirtmediği aletlere ve aksesuarlara takılmamalıdır.

14. Tehlike uyarı etiketlerinin ve güvenlik etiketlerinin her zaman iyi bir durumda olmasını sağlayınız. Herhangi bir aksamın hasar görmesi, veya kötü hale gelmesi durumunda, zamanında gerekli değişikliği yapınız (Daha sayfa 82-84).
15. Makineyi, kitapçığında belirtilen amaçlar dışında kullanmayınız (Daha sayfa 114).
16. İşlenecek toprağın potansiyel risklerinin değerlendirilmesi ve özellikle de eğimlerde, engebeli, kaygan ve hareketli arazilerde güvenliği sağlamak için gerekli tüm önlemlerin alınması operatörün sorumluluğundadır.
17. Eğimlerde daima dikkatli bir şekilde, çapraz yönde çalışınız, asla çıkış veya iniş yönünde çalışmayınız. Makineyi eğimi 10°'yi (%17) aşan arazilerde kullanmayınız.
18. Üçüncü şahısların veya sahip oldukları malların maruz kaldığı kazalardan veya risklerden makine sahibinin veya operatörün sorumlu tutulduğunu unutmayınız.
19. Biçme çubuğunun çalıştırılması anında, makinenin önünde veya yakınında hiç kimsenin olmadığından emin olun. Gidon kollarını sıkıca tutun.
20. Çalışma esnasında, biçme çubuğundan güvenli bir mesafede durun; bu mesafe, gidonun uzunluğu ile aynı olmalıdır.
21. Sarp arazilerde kullanılması halinde, operatör, makinenin çevresindeki 20 metrelik alan içerisinde hiç kimsenin olmadığından emin olmalıdır. Operatör makineye tam olarak hakim olmalıdır.
22. Makine çeşitli aksesuarlarla donatılabilir. Bu teçhizatların veya aksesuarların yürürlükteki Avrupa güvenlik standartlarına uygun şekilde onaylı olup olmadığını sorgulamak makine sahibinin sorumluluğundadır. Onaylı olmayan aksesuarların kullanılması güvenliğinizi tehlikeye atabilir.

**⚠ UYARI: Asla arızalı güvenlik teçhizatı kullanmayınız. Makine'nin güvenlik teçhizatı, bu bölümde açıklandığı biçimde denetlenmeli ve bakımı bu açıklamalara göre yapılmalıdır. Eğer makineniz bu denetimlerin herhangi birinden geçemeyecek olursa, yetkili servisinizle temasa geçerek makinenizi tamir ettiriniz.**



5



6

Dansk

## SIKKERHEDSFORSKRIFTER

**⚠ PAS PÅ - Udsættelse for vibrationer forårsaget af langvarig brug af redskaber drevet af forbrændingsmotorer kan forårsage skader på blodkar eller nerver i fingre, hænder og håndled på personer, der har kredsløbslidelser eller unormale hævelser. Langvarig brug i koldt vejr er blevet forbundet med skader af blodkarrene på i øvrigt raske personer. Hvis der viser sig symptomer som følelseløshed, smerte, tab af styrke, ændringer i hudens farve eller konsistens eller tab af følelsen i fingre, hænder eller håndled, skal man stoppe brugen af dette redskab og søge råd hos en læge.**

**⚠ PAS PÅ - Maskinen er, hvis den anvendes korrekt, et hurtigt, effektivt og praktisk stykke arbejdsværktøj. Hvis den derimod anvendes ukorrekt eller uden de nødvendige forholdsregler, kan den blive et meget farligt redskab. For at arbejdet kan forblive behageligt og sikkert skal man nøje overholde sikkerhedsforskrifterne i det følgende og rundt omkring i vejledningen.**

**⚠ PAS PÅ: Kultivatorens tændingssystem frembringer et elektromagnetisk felt med meget lav intensitet. Dette felt kan forstyrre nogle pacemakere. For at mindske risikoen for alvorlig skade eller død bør personer med pacemaker konsultere deres læge og pacemaker producenten før brug af denne maskine.**

**⚠ PAS PÅ! - Nationale forordninger kan begrænse brugen af denne maskine.**

1. Læs denne vejledning omhyggeligt for fuldt ud at forstå og overholde alle sikkerhedsregler, forholdsregler og instruktioner for brug af maskinen.
2. Opbevar altid vejledningen inden for rækkevidde. Bed om en kopi af vejledningen, hvis den bortkommer.
3. Brugen af maskinen er forbeholdt voksne operatører, der forstår og overholder sikkerhedsreglerne, forholdsreglerne og instruktionerne i denne vejledning. Mindreåriges brug af maskinen er forbudt.
4. Brug og betjen ikke maskinen ved fysisk træthed, sygdom

eller ophidselse eller under påvirkning af alkohol, narkotika eller lægemidler. Man skal være i god fysisk form og forblive opmærksom. Brugen af maskinen er trættende. Hvis man har lidelser, der kan blive forværret af anstrengende arbejde, bør man søge råd hos en læge før brug af maskinen. Vær mere opmærksom før pauser og mod slutningen af arbejdsskiftet (Fig. 1).

5. Hold børn, tilskuere og dyr i en afstand af mindst 15 meter fra arbejdsområdet. Lad ikke andre personer eller dyr nærme sig maskinen, når den startes eller bruges (Fig. 2).
6. Brug altid en godkendt sikkerhedsdragt, når der arbejdes med maskinen. Bær ikke løsthængende tøj, tørklæder, slips eller smykker, der kan vikles ind i kvasset. Bind langt hår op, og beskyt det (f.eks. med et tørklæde, en hue, en hjelm osv.). **Bær sikkerhedssko udstyret med anti-slip sål og stål mellemsål. Brug beskyttelsesbriller eller ansigtsskærm. Anvend beskyttelsesforanstaltninger mod støj: for eksempel, hovedtelefoner eller ørepropper. Brug handsker, der giver maksimal absorption af vibrationer (Fig.3-4-5-6).**
7. Tillad kun, at maskinen bruges af personer, der har læst denne brugs- og vedligeholdelsesvejledning, eller som har modtaget tilstrækkelig vejledning om sikker og hensigtsmæssig brug af maskinen. Udlever i så fald også brugervejledningen, der skal læses før brug.
8. Kontrollér maskinen før hver brug for at sikre, at alle sikkerheds- og andre mekanismer fungerer korrekt.
9. Brug aldrig maskinen, hvis den er beskadiget, ændret eller repareret/monteret forkert. Ingen sikkerhedsanordning må fjernes, beskadiges eller deaktiveres. Udskift altid sikkerhedsmekanismer med det samme, hvis de er beskadigede, knækkede eller på anden måde uegnede.
10. Planlæg arbejdet på forhånd. Begynd ikke at arbejde, hvis arbejdsområdet ikke er klar, hvis ikke der er faste støttepunkter til fødderne.
11. Alle indgreb på maskinen, der er forskellige fra dem, der er nævnt i vejledningen, skal foretages af faguddannet personale.
12. Mejemaskinen er et produkt udelukkende beregnet på at meje græs. Det er forbudt at skære andre materialetyper. Enhver anden brug end den, der er angivet i disse instruktioner, kan forårsage skader på maskinen og udgør en alvorlig fare for personer og ting.

13. Man må ikke tilslutte enheden til instrumenter eller tilbehør, der ikke er angivet af producenten.
14. Hold alle etiketter med advarsels- og sikkerhedsskilte i perfekt stand. I tilfælde af beskadigelse eller forringelse skal de erstattes med det samme. (Se side 82-84).
15. Brug ikke maskinen til andre formål end dem, der er anført i vejledningen (se side 115).
16. Det er operatørens ansvar at vurdere de potentielle risici for jorden, der skal bearbejdes, og tage alle nødvendige forholdsregler for at sikre sin egen sikkerhed, især på skrånninger, i ujævne, glatte eller ustabile terræner.
17. Vær forsigtig på skrånninger. Arbejd i tværgående retning, aldrig op eller ned. Brug ikke maskinen på terræn med en hældning på mere end 10° (17%).
18. Husk, at ejeren eller operatøren er ansvarlig for ulykker eller risici, som tredjemand eller aktiver, som de ejer, er udsat for.
19. Sørg for, at der ikke befinder sig nogen foran eller i nærheden af maskinen, når knivbjælken aktiveres. Hold godt fast i styret.
20. Under arbejdet skal sikkerhedsafstanden fra knivbjælken holdes. Denne afstand er lig med styrets længde.
21. Ved brug i ujævne terræner skal man sikre sig, at der ikke er nogen inden for en radius af 20 meter omkring maskinen. Operatøren skal under alle omstændigheder forblive ved håndtagene.
22. Maskinen kan udstyres med forskellige tilbehør. Det er ejerens ansvar at sikre, at redskaber eller tilbehør er godkendt i overensstemmelse med de gældende europæiske sikkerhedsbestemmelser. Brug af ikke godkendte tilbehør kan være til skade for sikkerheden.

**⚠ PAS PÅ: Brug aldrig en maskine med defekte sikkerhedsfunktioner. Maskinens sikkerhedsfunktioner skal være testet og vedligeholdt i henhold til vejledningerne i denne sektion. Hvis maskinen ikke klarer disse test, bedes du kontakte et autoriseret værksted for reparation.**



1

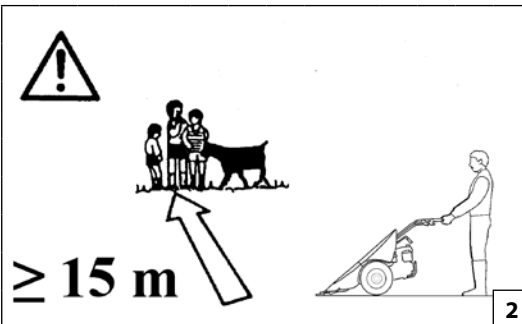

2



3



4

Русский

## ПРАВИЛА БЕЗОПАСНОСТИ

**⚠ ПРЕДОСТЕРЕЖЕНИЕ: Воздействие вибраций, вызванных продолжительным использованием машин с двигателем внутреннего сгорания, может привести к поражению кровеносных сосудов или нервов пальцев, кистей и запястий у лиц, страдающих нарушением кровообращения или отеками. Продолжительная работа на холоде была идентифицирована как причина поражения кровеносных сосудов у в остальном здоровых людей. При появлении таких симптомов, как онемение, боль, потеря силы, изменение цвета или текстуры кожи или потери чувствительности в пальцах, руках или запястьях, прекратите работу с данной машиной и обратитесь за медицинской помощью.**

**⚠ ВНИМАНИЕ! При правильном использовании машина является быстрым, удобным и эффективным инструментом; однако, если вы не принимаете необходимые меры предосторожности или используете машину ненадлежащим образом, то могут возникнуть опасные ситуации. Для обеспечения удобных и безопасных условий работы тщательно соблюдайте правила безопасности, изложенные в этом разделе и далее в руководстве.**

**⚠ ВНИМАНИЕ! При включении вашей машины создается электромагнитное поле с очень малой напряженностью. Это поле может создать помехи для работы некоторых кардиостимуляторов. Во избежание риска серьезных или даже летальных последствий лица с вживленными кардиостимуляторами должны проконсультироваться со своим врачом и изготовителем кардиостимулятора перед тем, как приступать к эксплуатации машины.**

**⚠ ВНИМАНИЕ! - Использование машины может регламентироваться национальным законодательством.**

1. Перед тем, как приступать к эксплуатации изделия, внимательно прочитайте настоящее Руководство с тем, чтобы полностью усвоить все содержащиеся в нем указания по технике безопасности, меры предосторожности и правила работы.
2. Всегда держите руководство под рукой. В случае утери руководства запросите новый экземпляр.
3. Эксплуатацию машины следует доверять исключительно взрослым операторам, которые в состоянии усвоить и соблюдать правила техники безопасности, меры предосторожности и указания, приведенные в настоящем руководстве. Эксплуатацию машины несовершеннолетними категорически запрещается.
4. Запрещается использовать машину лицам, находящимся в состоянии

физического утомления, болезненном или возбужденном состоянии или под воздействием алкоголя, наркотических или лекарственных средств. Во время работы необходимо находиться в хорошем физическом состоянии и быть очень внимательным. Использование машины является утомительным. Если вы страдаете заболеваниями, которые могут быть осложнены вследствие тяжелой работы, перед тем, как приступать к работе с машиной, обратитесь за консультацией к врачу. Будьте особо внимательны перед перерывами в работе и в конце работы (Рис. 1).

5. Следите за тем, чтобы дети, прочие лица и животные находились на расстоянии не ближе 15 м от рабочей зоны. Не позволяйте людям или животным приближаться к машине во время ее запуска или работы (Рис. 2).

6. При работе с машиной всегда надевайте омологированную защитную одежду. Не одевайте одежду, шарфы, галстуки или цепочки, которые могут зацепиться за кусты. Соберите в пучок длинные волосы и спрячьте их (например под платок, шапку, каску и т.д.). **Надевайте защитные сапоги с противоскользящей подошвой и вставкой, защищающей от проколов. Надевайте защитные очки или забрало.. Используйте средства защиты от шума, например,, шумозащитные наушники или ушные тампоны. Надевайте перчатки, обеспечивающие максимальное поглощение вибраций (Рис.3-4-5-6).**

7. Разрешайте использовать машину только лицам, прочитавшим настоящее руководство по эксплуатации и техобслуживанию или прошедшим надлежащее обучение правилам безопасной работы с машиной. Вместе с машиной необходимо передать и настоящее руководство, которое новый пользователь обязан прочитать перед началом работы.

8. Перед использованием проверяйте машину, чтобы удостовериться в работоспособности всех защитных и прочих устройств.

9. Не используйте поврежденную, модифицированную, неверно собранную/отремонтированную машину. Не снимайте, не выводите из строя и не отключайте какие-либо защитные устройства. Немедленно заменяйте поврежденные, сломанные или неисправные предохранительные устройства.

10. Заблаговременно планируйте работу. Не приступайте к работе на несвободном рабочем участке, а также при отсутствии мест, которые могут служить прочной опорой для ног.

11. Любые работы на машине, не описанные в данном руководстве, должны выполняться квалифицированным персоналом.

12. Косилка представляет собой изделие, предназначенное исключительно для кошения травы. Не рекомендуется резка других материалов. Любое другое применение, отличное от рассматриваемого в настоящем руководстве, может привести к выходу машины из строя или создать опасность серьезных травм или

материального ущерба.

13. Запрещается подсоединять к машине режущие инструменты или насадки, отличные от указанных изготовителем.
14. Сохраняйте в целости все этикетки с предохранительными символами или указаниями по безопасности. В случае повреждения или износа их следует немедленно заменить (стр. 82-84).
15. Не используйте машину по назначению, отличному от указанного в настоящем руководстве (стр. 115).
16. В обязанности оператора входит оценка потенциальных рисков на участке, на котором он работает, кроме того, он должен принять все меры предосторожности, чтобы обеспечить собственную безопасность, в особенности на склонах, неровных, скользких или неустойчивых поверхностях.
17. Находясь на склоне, всегда соблюдайте осторожность и работайте поперек склона, а не вверх или вниз по склону. Не используйте машину при уклоне поверхности более 10° (17%).
18. Не забывайте, что владелец или оператор изделия несет ответственность за несчастные случаи или создание опасных ситуаций для третьих лиц или их собственности.
19. В момент приведения в действие режущего полотна убедитесь в отсутствии людей перед машиной или рядом с ней. Прочно держите рукоятку.
20. Во время работы соблюдайте безопасную дистанцию от режущего полотна: она должна быть равной длине рукоятки.
21. В случае использования изделия на крутых склонах, оператор должен убедиться, что в радиусе 20 метров нет людей. Оператору категорически запрещается отпускать органы управления.
22. Изделие может быть оснащено различными дополнительными принадлежностями. Владелец изделия обязан убедиться, что это принадлежности сертифицированы согласно действующим европейским нормам безопасности. Использование несертифицированных принадлежностей может поставить под угрозу вашу безопасность.

**⚠ ПРЕДОСТЕРЕЖЕНИЕ: Ни в коем случае нельзя пользоваться машиной в случае, если защитные приспособления неисправны. Техобслуживание и проверка защитных приспособлений должны выполняться так, как это описано в данном разделе. Если результат хотя бы одной из описанных проверок машины является неудовлетворительным, необходимо обратиться в сервисную мастерскую.**



5



6

Polski

## ZASADY BEZPIECZEŃSTWA

**⚠ OSTRZEŻENIE:** Długotrwałe wystawienie na działanie drgań podczas używania urządzeń spalinowych może u osób podatnych na choroby układu krążenia lub obrzęki doprowadzić do uszkodzeń naczyń krwionośnych bądź nerwów w palcach, dłoniach lub nadgarstkach. Zanotowano również przypadki uszkodzenia naczyń krwionośnych u osób zdrowych na skutek długotrwałego używania takich urządzeń w niskich temperaturach otoczenia. Jeśli wystąpią objawy, takie jak drętwienie, ból, utrata siły, zmiana koloru lub wyglądu skóry czy utrata czucia w palcach, dłoniach lub nadgarstkach, należy przerwać pracę i zwrócić się o pomoc do lekarza.

**⚠ UWAGA -** Prawidłowo używana maszyna jest szybkim, wygodnym i wydajnym narzędziem pracy. Nieprawidłowa obsługa oraz nieprzestrzeganie środków ostrożności może spowodować, że urządzenie stanie się niebezpieczne. Aby praca była zawsze przyjemna i bezpieczna, należy zawsze dokładnie przestrzegać zasad bezpieczeństwa podanych w niniejszej instrukcji.

**⚠ UWAGA:** System uruchamiania Waszego urządzenia wytwarza pole elektromagnetyczne o bardzo niskiej intensywności. Pole to może kolidować z pracą niektórych sztucznych rozruszników serca. Celem zmniejszenia ryzyka poważnych lub śmiertelnych obrażeń, osoby z wszczepionym rozrusznikiem powinny poradzić się lekarza i skonsultować z producentem rozrusznika przed rozpoczęciem pracy z urządzeniem.

**⚠ UWAGA!** - Przepisy krajowe mogą ograniczać korzystanie z urządzenia.

1. Przed przystąpieniem do używania urządzenia należy uważnie przeczytać tę instrukcję obsługi aż do jej całkowitego zrozumienia i upewnienia się, że podczas pracy przestrzegane będą wszystkie zasady bezpieczeństwa, środki ostrożności i instrukcje użytkownika.
2. Zawsze trzymać pod ręka. W razie zgubienia podręcznika należy poprosić o jego kopię.
3. Należy ograniczyć dostęp do maszyny tylko do osób dorosłych, które zapoznały się i będą przestrzegać wszystkich zasad bezpieczeństwa, środków ostrożności i instrukcji użytkownika zawartych w niniejszym podręczniku. Nigdy nie wolno pozwalać dzieciom obsługiwać maszyny.
4. Nie należy używać maszyny ani wykonywać przy niej żadnych innych czynności w przypadku zmęczenia, choroby, złego samopoczucia lub po zażyciu alkoholu, narkotyków bądź

silnych leków. Operator musi czuć się dobrze i sprawnie reagować. Osoby cierpiące na wszelkie dolegliwości, przy których ciężka praca nie jest zalecana, powinny przed przystąpieniem do używania maszyny skonsultować się z lekarzem. Szczególną ostrożność zachować należy przed przerwami i końcem zmiany pracy (rys.1).

5. Nie dopuszczać dzieci, osób postronnych ani zwierząt bliżej niż na odległość 15 metrów od miejsca pracy. Podczas uruchamiania lub używania maszyny żadne inne osoby ani zwierzęta nie mogą znajdować się w pobliżu urządzenia (rys.2).
6. Podczas pracy maszyną należy zawsze nosić zaaprobowaną odzież ochronną. Nie wolno nosić ubrań, szali, krawatów lub bransolet, które mogłyby utknąć pomiędzy gałkami. Długie włosy należy związać i zabezpieczyć (np. zakładając chustę, czapkę, kask itp.). **Należy nosić obuwie ochronne, wyposażone w antypoślizgowe podeszwy i warstwy zabezpieczające przed przekłuciem. Należy nosić okulary ochronne lub osłony na twarz. Należy stosować zabezpieczenia przed hałasem: na przykład nauszniki redukujące hałas lub zatyczki do uszu. Należy nosić rękawice zapewniające maksymalne tłumienie wibracji (rys.3-4-5-6).**
7. Do pracy maszyną można dopuszczać tylko osoby, które przeczytały niniejszą instrukcję obsługi i konserwacji lub przeszły odpowiednie szkolenie co do bezpiecznego i prawidłowego użytkowania tego urządzenia. Należy do niego zawsze dołączyć Instrukcję obsługi, którą trzeba przeczytać przed przystąpieniem do pracy.
8. Sprawdzaj maszynę przed użyciem, aby mieć pewność, że wszystkie mechanizmy i zabezpieczenia są sprawne.
9. Nigdy nie wolno używać uszkodzonej, zmodyfikowanej lub nieprawidłowo naprawionej bądź złożonej maszyny. Nie zdejmować, nie uszkadzać ani nie wyłączać żadnego elementu zabezpieczającego. Należy zawsze wymieniać zabezpieczenia, jeżeli wydają się uszkodzone, niesprawne lub nieodpowiednie pod jakimkolwiek innym względem.
10. Należy zaplanować pracę przed jej rozpoczęciem. Nie rozpoczynaj pracy, jeżeli strefa pracy nie jest wolna od przeszkód i jeżeli brakuje punktów oparcia dla stóp.
11. Wszelkie czynności serwisowe przy maszynie, inne niż wymienione w niniejszej instrukcji obsługi, muszą być wykonywane przez kompetentnych serwisantów.
12. Kosiarka bijakowa jest urządzeniem przeznaczonym wyłącznie do koszenia trawy. Nie zaleca się cięcia innych typów materiałów przy użyciu narzędzia. Używanie go do jakichkolwiek celów innych od tego, który opisano w niniejszej instrukcji obsługi, może spowodować uszkodzenie samego urządzenia, jak również stwarzać poważne zagrożenia dla osób i mienia.

13. Do urządzenia nie wolno podłączać narzędzi lub akcesoriów niezalecanych przez producenta.
14. Wszystkie oznaczenia niebezpieczeństw oraz informacje BHP powinny być utrzymywane w idealnym stanie. W przypadku uszkodzeń lub pogorszenia ich stanu, należy je jak najszybciej wymienić (patrz Str. 82-84).
15. Nie używać urządzenia do celów innych niż wskazane w instrukcji (patrz Str. 115).
16. Użytkownik ponosi odpowiedzialność za ocenę potencjalnego ryzyka występującego na obrabianym terenie i zastosowanie środków ostrożności niezbędnych dla zagwarantowania własnego bezpieczeństwa, zwłaszcza na zboczach oraz na nierównych, śliskich lub ruchomych terenach.
17. Podczas pracy na zboczach należy zawsze zachować ostrożność, prowadząc glebogryzarkę w kierunku poprzecznym, nigdy zaś w górę lub w dół. Nie używać maszyny na terenach o nachyleniu ponad 10° (17%).
18. Należy pamiętać, że właściciel lub użytkownik ponosi odpowiedzialność za wypadki lub ryzyko ponoszone przez osoby trzecie lub należące do nich mienie.
19. W chwili uruchamiania listwy tnącej należy się upewnić, że przed maszyną lub w jej pobliżu nie przebywają żadne osoby. Trzymać mocno kierownicę.
20. Podczas pracy zachować bezpieczną odległość od listwy tnącej; odległość taka odpowiada długości kierownicy.
21. W przypadku pracy na nierównym terenie użytkownik musi się upewnić, że w promieniu 20 metrów od urządzenia nie przebywają żadne osoby. Użytkownik musi bezwzględnie zachować kontrolę nad urządzeniem.
22. Urządzenie może być wyposażone w różne akcesoria. Właściciel urządzenia ponosi odpowiedzialność za upewnienie się, że akcesoria takie posiadają odpowiednie atesty zgodnie z obowiązującymi europejskimi normami bezpieczeństwa. Stosowanie akcesoriów nieposiadających atestu może stwarzać zagrożenie dla bezpieczeństwa.

**⚠ OSTRZEŻENIE:** Nigdy nie wolno używać urządzenia z uszkodzonymi elementami zabezpieczającymi. Elementy zabezpieczające urządzenia należy kontrolować i konserwować w sposób opisany w tej części. Jeśli któraś z kontroli wypadnie niepomyślnie, należy się skontaktować z przedstawicielem serwisu w celu dokonania naprawy.

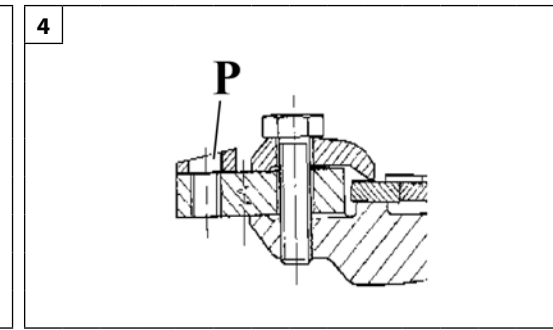
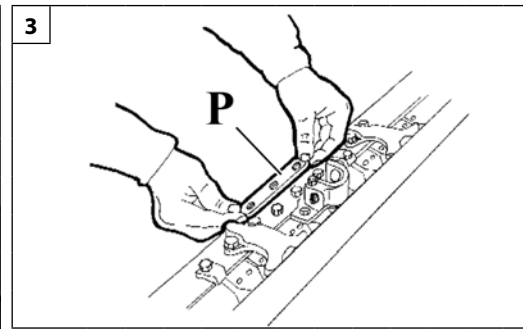
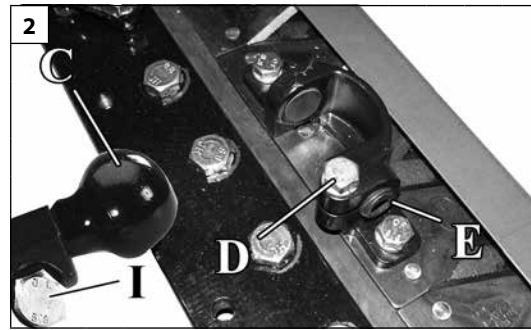
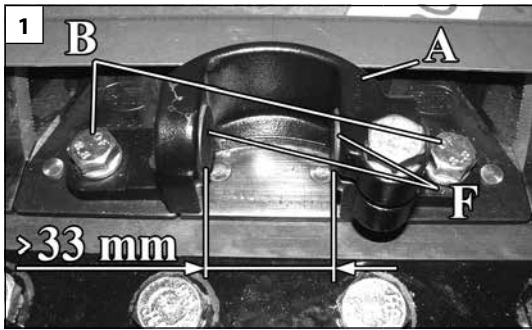

Português

Română

Türkçe

## MONTAGEM

### Montagem do mecanismo de tracção

Monte no mecanismo de tracção (A, Fig.1) as pastilhas (F, Fig.1), o pino (E), o parafuso e a anilha (D, Fig.2). Em seguida, fixe o mecanismo de tracção na barra com os respectivos parafusos e anilhas (B, Fig.1).

### MOVIMENTOS DA BARRA E BARRAS DE CORTE

Antes da montagem do movimento na barra, certifique-se de que:

1. O elemento transportador (A) está rigidamente fixado na lâmina pelos respectivos parafusos (B, Fig.1).
2. O espaço entre as duas pastilhas (F, Fig.1) montadas no elemento transportador é superior a 33 mm para permitir a inserção do perno central (C, Fig.2) montado no movimento. Se o espaço não for suficiente desenrosque o parafuso (D) e desaperte o pino (E) para permitir o recuo da pastilha (ver Fig.2).

**⚠ ATENÇÃO:** com o movimento em banho de óleo é necessário definir a inclinação da barra de corte.

3. Monte o calço de inclinação da barra (P) entre a barra e o movimento (ver a Fig. 3). Posicione o calço como mostra a Fig. 4.

## ASAMBLAREA

### Montarea dispozitivului de angrenare

Montați pe dispozitivul de angrenare (A, Fig. 1) plăcuțele (F, Fig. 1), prezonul (E), șurubul și rondela (D, Fig. 2). După aceea, fixați dispozitivul de angrenare pe bară, cu șuruburile și rondelile corespunzătoare (B, Fig. 1).

### MECANISMELE BAREI ȘI ALE BARELOR DE COSIRE

Înainte de a monta mecanismul pe bară, verificați dacă:

1. Dispozitivul de angrenare (A) este fixat în mod rigid pe lamă cu ajutorul șuruburilor corespunzătoare (B, Fig. 1).
2. Distanța dintre cele două plăcuțe (F, Fig. 1) montate pe dispozitivul de angrenare este mai mare de 33 mm, pentru a permite introducerea pivotului central (C, Fig. 2), montat pe mecanism. Dacă distanța nu este suficientă, slăbiți șurubul (D) și deșurubați prezonul (E) pentru ca plăcuța să se poată deplasa înapoi (vezi Fig. 2).

**⚠ ATENȚIE:** cu mecanism cu baie de ulei, este necesar să setați înclinarea barei de cosire.

3. Montați distanțierul de înclinare a barei (P) între bară și mecanism (vezi Fig. 3). Poziționați distanțierul așa cum se arată în figura 4.

## MONTAJ

### Çekicinin montajı

Çekicinin üzerine (A, Şek.1) bağlantı disklerini (F, Şek.1), saplamayı (E), vidayı ve rondelayı takın (D, Şek.2). Akabinde, çekiciyi çubuğun üzerine özel vidalar ve rondelalar vasıtasıyla sabitleyin (B, Şek.1).

### ÇUBUK VE BİÇME ÇUBUKLARI MEKANİZMALARI

Çubuk üzerine mekanizma montajı öncesinde şunlardan emin olun:

1. Çektirmenin (A) uygun vidalarla (B, Şek.1) bıçak üzerine gergin şekilde sabitlenmiş olduğundan.
2. Mekanizma üzerine monte edilen orta pim (C, Şek.2) takılmasına izin vermek için, çekirme üzerine monte edilen iki tablet (F, Şek.1) arasındaki boşluğun 33 mm'den fazla olduğundan. Eğer boşluk yeterli değilse, vidayı (D) gevşetin ve tabletin geri çekilebilmesini sağlamak için kılavuz pimini (E) sökün (Bkz. Şek.2).

**⚠ DİKKAT:** yağ banyosu ile hareket edildiğinde, kesici çubuğun eğimini ayarlamak gerekir.

3. Çubuk ve hareket arasına çubuk eğim kalınlığı (P) monte ediniz (bkz. Şek. 3). Kalınlığı Şek. 4'deki gibi konumlandırın.



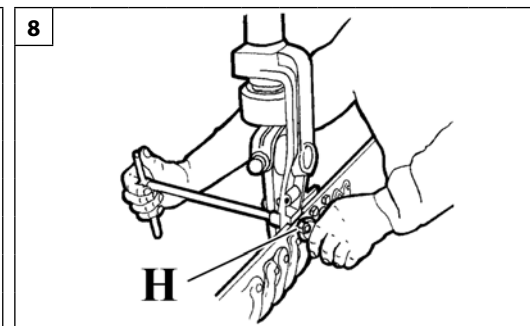
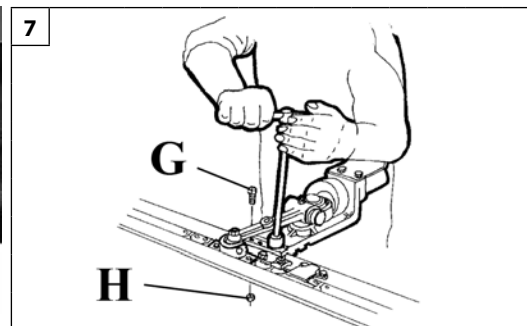
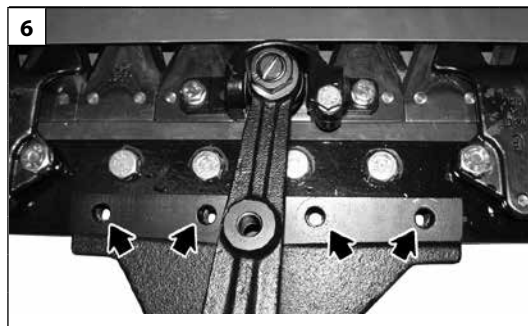
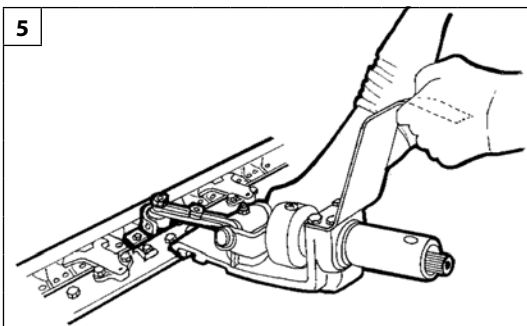

Dansk

Русский

Polski

## MONTERING

## СБОРКА

## MONTAŻ

### Montering transportør

På transportøren (A, Fig.1) monteres belægningserne (F, Fig.1), styretappen (E), skruen og spændskiven (D, Fig.2). Fastgør herefter transportøren på bjælken med egnede skruer og spændskiver (B, Fig.1).

### Монтаж ведущей скобы

Установите на ведущую скобу (А, Рис. 1) колодки (F, Рис. 1), шпильку (E), винт и шайбу (D, Рис. 2). Затем прикрепите ведущую скобу к полотну с помощью соответствующих винтов и шайб (B, Рис. 1).

### Montaż mechanizmu pociągowego

Zamontować na mechanizmie pociągowym (A, rys.1) klocki (F, rys.1), kołek (E), śrubę i podkładkę (D, rys.2). Następnie przymocować mechanizm pociągowy do ostrza przy użyciu odpowiednich śrub i podkładek (B, rys.1).

### BEVÆGELSER STANG OG KNIVBJÆLKER

Før monteringen af bevægelsen på stangen skal man sikre sig at:

1. Transportøren (A) er stift fastgjort på klingens skruerne (B, Fig.1).
2. Afstanden mellem de to puder (F, Fig.1) monteret på transportøren ikke overskrider 33 mm for at tillade isættelsen af midtertappen (C, Fig.2) monteret på bevægelsen. Hvis afstanden ikke er tilstrækkelig løsnes skruen (D), og tappen (E) skrues ud for at gøre det muligt for pudsen at standse (Se Fig.2).

### УСТРОЙСТВА ПЕРЕДАЧИ ДВИЖЕНИЯ И РЕЖУЩИЕ ПОЛОТНА

Перед монтажом устройства передачи движения на режущее полотно удостоверьтесь в том, что:

1. Ведущая скоба (А) жестко закреплена на полотне с помощью соответствующих винтов (B, Рис.1).
2. Расстояние между двумя колодками (F, Рис. 1), установленными на ведущей скобе, превышает 33 мм для обеспечения возможности вставки центральной оси (C, Рис. 2), смонтированной на устройстве передачи движения. Если этого расстояния недостаточно, ослабьте винт (D) и выкрутите шпильку (E), чтобы отвести назад колодку (см. Рис. 2).

### MECHANIZM PORUSZAJĄCY LISTWĘ I LISTWY TNĄCE

Przed montażem mechanizmu poruszającego na listwie upewnić się, że:

1. Mechanizm pociągowy (A) jest sztywno przymocowany do ostrza za pomocą odpowiednich śrub (B, rys.1).
2. Przestrzeń pomiędzy dwoma klockami (F, rys.1) zamontowanymi na mechanizmie pociągowym jest większa niż 33 mm, by umożliwić włożenie sworznia środkowego (C, rys.2) zamontowanego na mechanizmie poruszającym. Jeżeli przestrzeń nie jest wystarczająca poluzować śrubę (D) i odkręcić kołek (E), by umożliwić cofnięcie klocka (patrz rys.2).

**⚠ PAS PÅ: Ved bevægelse med oliebad er det nødvendigt at indstille knivbjælken på skrå.**

**⚠ ВНИМАНИЕ: при использовании устройства передачи движения, погруженного в масляную ванну, необходимо отрегулировать наклон режущего полотна.**

**⚠ UWAGA: w przypadku mechanizmu w kąpeli olejowej konieczne jest ustawienie nachylenia listwy tnącej.**

3. Montér bjælkehældningens forspring (P) mellem bjælke og bevægelse (se Fig. 3). Sæt forspringet som vist i Fig. 4.

3. Установите распорку регулировки наклона режущего полотна (P) между полотном и устройством передачи движения (см. Рис. 3). Установите распорку, как показано на Рис. 4.

3. Zamontować podkładkę regulującą nachylenie listwy (P) pomiędzy listwą a mechanizmem (patrz rys.3). Ustawić podkładkę regulującą w taki sposób, jak pokazano na rys.4.

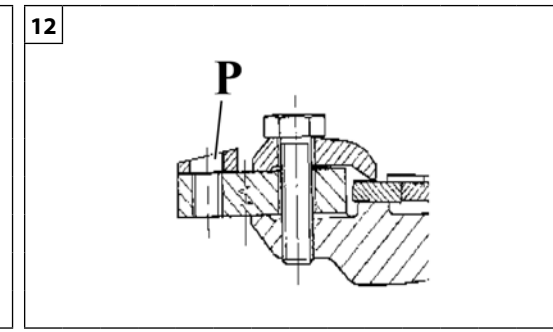
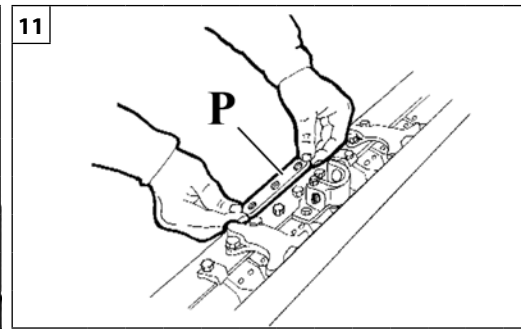
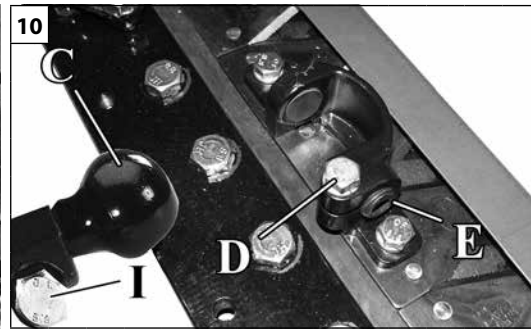
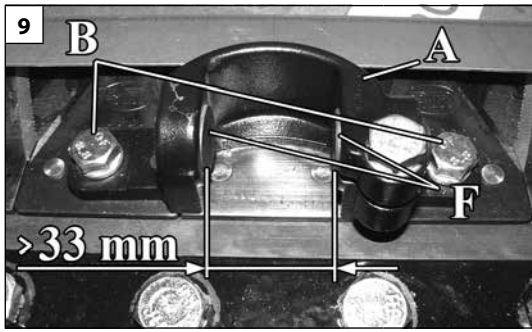

Português

Română

Türkçe

### MONTAGEM

### ASAMBLAREA

### MONTAJ

Desmonte o capot do movimento e, depois, proceda da seguinte forma:

1. Certifique-se de que o perno (C) está montado até ao fim do curso da rosca e rigidamente fixado pelo parafuso (I, Fig. 10).
2. Pouse a placa numa superfície plana e suficientemente rígida.
3. Posicione o plano de fixação do movimento na face superior da placa inserindo simultaneamente o perno central (C, Fig.10) entre as duas pastilhas (F, Fig.9) montadas no elemento transportador (ver Fig.13).
4. Posicione os quatro furos roscantes de fixação na placa (ver Fig.14) de forma a coincidir com os 4 furos no movimento.
5. Aperte nos 4 furos de fixação os parafusos (G) fornecidos até ao aperto completo (Ver Fig.15).
6. Complete a operação de montagem apertando as porcas autoblocantes (H, Fig.15-16), com a função de contraporca, nas partes salientes dos parafusos (G, Fig.16).

**⚠ ATENÇÃO – Durante a montagem das porcas autoblocantes (H, Fig. 15-16) bloqueie com uma chave de tubos ou similar a cabeça dos parafusos (G) anteriormente apertados evitando, assim, que se desapertem acidentalmente (Ver Fig.16).**

Demontați capota mecanismului și apoi procedați astfel:

1. Verificați ca pivotul (C) să fie montat la capătul cursei filetului și să fie fixat în mod rigid cu ajutorul șurubului (I, Fig. 10).
2. Sprijiniți ansamblul pe o suprafață plană și suficient de rigidă.
3. Poziționați planul de fixare al mecanismului pe latura superioară a ansamblului, introducând simultan pivotul central (C, Fig. 10) între cele două plăcuțe (F, Fig. 9) montate pe dispozitivul de angrenare (vezi Fig. 13).
4. Poziționați cele patru orificii de fixare de pe ansamblu (vezi Fig. 14) în dreptul celor 4 orificii de pe mecanism.
5. Înșurubați în cele 4 orificii de fixare șuruburile (G) din dotare, până la strângerea completă (vezi Fig. 15).
6. Terminați operația de montare înșurubând piulițele cu autoblocare (H, Fig. 15-16), care au funcție de contrapiuliță, în părțile proeminente ale șuruburilor (G, Fig. 16).

**⚠ ATENȚIE – În timpul montării piulițelor cu autoblocare (H, Fig. 15-16) blocați cu o cheie tubulară sau cu ceva asemănător capul șuruburilor (G) strânse în prealabil, evitând astfel deșurubarea accidentală (vezi Fig. 16).**

Kaputu mekanizmadan sökün ve akabinde aşağıda açıklandığı şekilde devam edin:

1. Pimin (C) tel stopuna monte edildiğinden ve vida (I, Şek. 10) vasıtasıyla oynamaz şekilde sabitlendiğinden emin olun.
2. Levhayı düz ve yeterince sert bir yüzey üzerine koyun.
3. Mekanizmanın sabitleme düzlemini levhanın üst yüzü üzerine konumlayıp aynı anda orta pimi (C, Şek.10) çektirmenin üzerine takılı olan iki tabletin arasına (F, Şek.9) geçirin (bkz. Şek.13).
4. Dört adet dişli sabitleme deliğini levhanın üzerine, mekanizmanın üzerindeki 4 deliğe karşılık gelecek şekilde konumlayın (bkz. Şek.14).
5. Birlikte verilen vidaları (G) 4 sabitleme deliğine tamamen sıkışınca kadar vidalayın (Şek.15).
6. Kilitleme somunu fonksiyonuna sahip olan kendinden kilitlemeli somunları (H, Şek.15-16), vidaların (G, Şek.16) çıkıntı yapan kısımlarına vidalayarak montaj işlemini tamamlayın.

**⚠ DİKKAT – Kendinden kilitlemeli somunların (H, Şek. 15-16) montajı esnasında, önceden sıkıştırılmış olan vida başlarını kovan anahtarları veya benzer bir anahtar yardımıyla kilitleyerek kazara sökülmelerini önleyin (Bkz. Şek.16).**

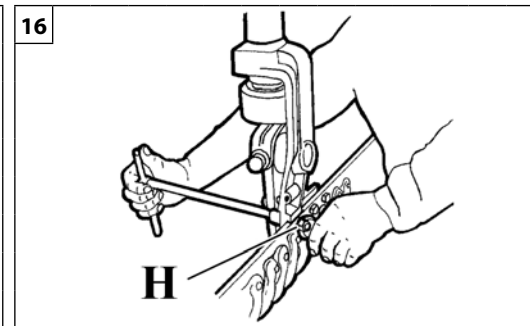
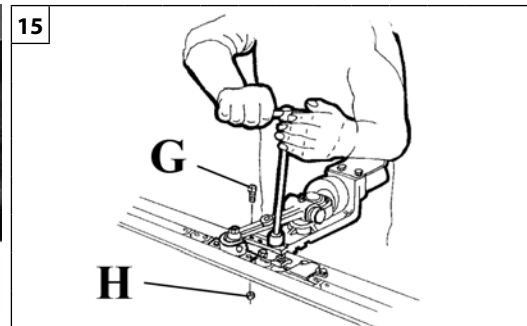
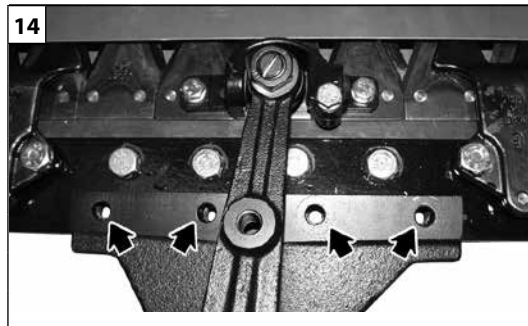
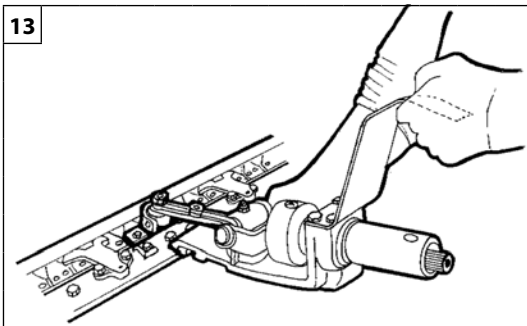

Dansk

Русский

Polski

## MONTERING

## СБОРКА

## MONTAŻ

Afmonter motorhjælmen fra bevægelsen og efterfølgende foretages følgende:

1. Sørg for, at tappen (C) monteres ved det gevindskårne endestop og er helt fastgjort med skruen (I, Fig. 10).
2. Anbring pladen på en tilstrækkeligt stiv overflade.
3. Placer bevægelsens fastgørelsesplan på pladens øverste flade ved samtidigt at isætte midtertappen (C, Fig.10) mellem de to puder (F, Fig.9) monteret på transportøren (se Fig.13).
4. Anbring de fire gevindhuller på pladen (se Fig.14) ud for de 4 huller på bevægelsen.
5. Skru skrue (G), der medfølger, i de 4 fastgørelseshuller, indtil de er helt stramme (se Fig. 15).
6. Færdiggør monteringen ved at fastskruer de selvspærrende møtrikker (H, Fig.15-16), med funktionen kontramøtrik, i skrue (G) fremspringende dele (G, Fig.16).

**⚠ PAS PÅ – Under monteringen af de selvspærrende møtrikker (H, Fig. 15-16) fastgøres skrue (G), der tidligere er strammet for at undgå at utilsigtet løsner sig (se Fig.16) med en topnøgle eller lignende.**

Снимите кожух устройства передачи движения и действуйте следующим образом:

1. Убедитесь, что штифт (C) закручен до упора и жестко заблокирован винтом (I, Рис. 10).
2. Положите плиту на ровную и достаточно твердую поверхность.
3. Приложите плоскость крепления механизма передачи движения к верхней поверхности плиты, одновременно вставив центральную ось (C, Рис. 10) между двумя колодками (F, Рис. 9), установленными на ведущей скобе (см. Рис.13).
4. Совместите четыре резьбовых отверстия на плите (см. Рис. 14) с 4 отверстиями на механизме передачи движения.
5. Закрутите в 4 крепежные отверстия винты (G), входящие в комплект поставки, и затяните их до упора (см. Рис. 15).
6. Завершите монтаж, надев самоблокирующиеся гайки (H, Рис. 15-16), используемые в качестве контргаек, на выступающие части винтов (G, Рис. 15).

**⚠ ВНИМАНИЕ! - При монтаже самоблокирующихся гаек (H, Рис. 15-16) затяните с помощью торцевого или другого подобного ключа ранее закрученные винты (G) во избежание их случайного откручивания (см. Рис. 16).**

Zdemontować maskę z mechanizmu poruszającego, a następnie wykonać następujące czynności:

1. Upewnić się, że sworzень (C) jest zamontowany na krańcu gwintu i jest sztywno przymocowany śrubą (I, rys.10).
2. Oprzeć płytę na płaskiej i wystarczająco sztywnej powierzchni.
3. Ustawić płaszczyznę mocującą mechanizmu poruszającego na górnej powierzchni płyty, wsuwając równocześnie sworzень środkowy (C, rys.10) pomiędzy dwa klocki (F, rys.9) zamontowane na mechanizmie pociągowym (patrz rys.13).
4. Ustawić cztery otwory gwintujące do mocowania na płycie (patrz rys.14) w pobliżu 4 otworów na mechanizmie poruszającym.
5. Wkręcić do oporu w 4 otwory mocujące śruby (G) dołączone do zestawu (patrz rys.15).
6. Zakończyć montaż przykręceniem nakrętek samoblokujących (H, rys.15-16), pełniących funkcję przeciwnakrętek, na wystających częściach śrub (G, rys.15).

**⚠ UWAGA - Podczas montażu nakrętek samoblokujących (H, rys.15-16) należy zablokować kluczem rurowym lub podobnym łeb poprzednio dokręconych śrub (G), zapobiegając w ten sposób ich przypadkowemu odkręceniu (patrz rys.16).**

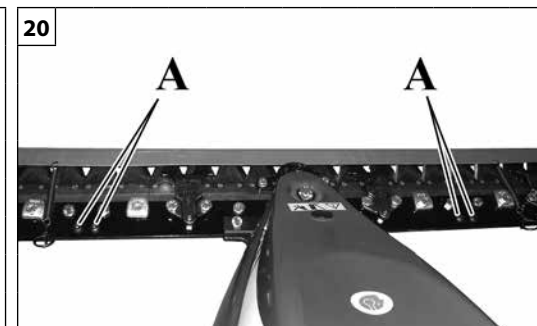
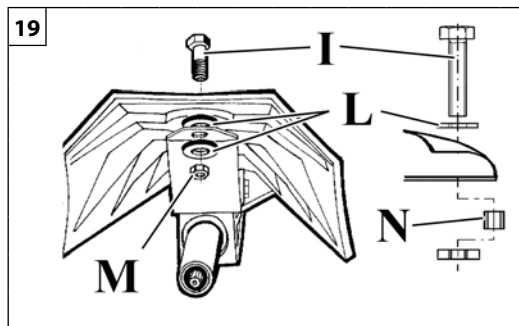
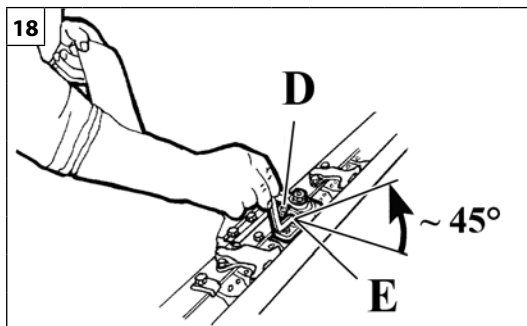
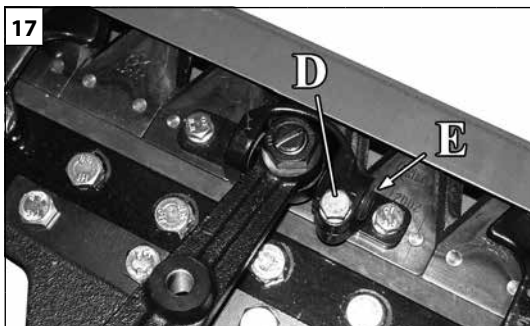

Português

## MONTAGEM

### AFINAÇÃO DA FOLGA ENTRE O PERNO CENTRAL E AS PASTILHAS

Para um funcionamento óptimo a folga entre o perno central e as pastilhas deve estar compreendida entre 1÷3 décimas; para obter essa folga, proceda da seguinte forma:

1. Desaperte o parafuso (D, Fig.17)
2. Aperte o pino (E, Fig.17) até apertar moderadamente as pastilhas contra o perno central com a chave Allen fornecida.
3. Da posição atingida rode a chave no sentido oposto (desaperte o pino) cerca de 1/8 de volta (45°) (ver Fig.18)
4. Aperte o parafuso (D, Fig.17) para bloquear o pino (E)

**N.B.** Repita as operações dos pontos 1-2-3-4 sempre que quiser restabelecer a folga para um funcionamento óptimo. É aconselhável efectuar essas operações a cada 20÷30 horas de funcionamento.

**ATENÇÃO** - Para evitar solicitações nocivas, nunca bloqueie o perno central com as pastilhas de regulação; deixe sempre uma folga de pelo menos 0,1 mm.

### MONTAGEM DO CAPOT

Para a montagem do capot, utilize os parafusos (I), anilhas (L) e a porca (M) fornecidos e previamente desmontados na mesma ordem (ver Fig.19).

Atenção à eventual presença do espaçador (N, Fig.19) a montar entre o capot e a biela na fixação dianteira.

**ATENÇÃO:** ao apertar os parafusos (I, Fig.19) evite a rotação do tubo interno do silentbloc. Essa desatenção provoca uma pré-carga na borracha do silentbloc, limitando a sua duração.

### MONTAGEM DOS PATINS

Desmonte os 4 parafusos (A, Fig.20). Posicione o patim (B, Fig.21) por baixo da barra de corte (C) de forma a coincidir com os furos. Aperte os patins com os quatro parafusos previamente desmontados. No fim a montagem ficará como indicado na figura 22.

### Regulação da altura da barra de corte (Fig.23)

Se tiver de ceifar em terrenos acidentados, é necessário regular a altura de corte da barra de corte da seguinte forma:

- Desaperte as porcas (D).
- Coloque o patim (E) na posição desejada.
- Volte a bloquear a porca.
- Faça a regulação em ambos os patins.

Română

## ASAMBLAREA

### REGLAREA JOCULUI DINTRE PIVOTUL CENTRAL ȘI PLĂCUȚE

Pentru o funcționare optimă, jocul dintre pivotul central și plăcuțe trebuie să fie cuprins între 1÷3 zecimi. Pentru a obține acest joc, procedați astfel:

1. Slăbiți șurubul (D, Fig. 17)
2. Înșurubați prezonul (E, Fig. 17) până la o strângere moderată a plăcuțelor pe pivotul central, cu cheia Allen furnizată în dotare
3. Din această poziție, rotiți cheia în sens opus (deșurubați prezonul), cu 1/8 de tur (45°) (vezi Fig. 18)
4. Strângeți șurubul (D, Fig. 17) pentru a bloca prezonul (E)

**N.B.** Repetați operațiunile de la punctele 1-2-3-4 ori de câte ori doriți să refaceți jocul pentru o funcționare optimă. Se recomandă să se efectueze aceste operații la fiecare 20÷30 ore de funcționare.

**ATENȚIE** - Pentru a evita solicitările periculoase, nu blocați niciodată pivotul central pe plăcuțele de reglare; lăsați întotdeauna un joc de cel puțin 0,1 mm.

### MONTAREA CAPOTEI

Pentru a monta capota, utilizați șuruburile (I), rondellele (L) și piulița (M) din dotare, care au fost demontate în prealabil, în aceeași ordine (vezi Fig. 19).

Aveți grijă la eventuala prezență a distanțierului (N, Fig. 19) care trebuie să fie montat între capotă și bielă în dispozitivul de fixare anterior.

**ATENȚIE:** când strângeți șuruburile (I, Fig. 19) evitați să rotiți tubul intern al silentblocului. Această greșeală provoacă o preîncărcare a silentblocului pe pneu, reducându-i durata de utilizare.

### MONTAREA PATINELOR

Demontați cele 4 șuruburi (A, Fig. 20). Poziționați patina (B, Fig. 21) sub bara de cosire (C), în dreptul orificiilor. Înșurubați patinele cu cele patru șuruburi demontate anterior. La final, asamblarea va trebui să arate ca în figura 22.

### Reglarea înălțimii barei de cosire (Fig. 23)

Când trebuie să cosiți pe terenuri accidentate, este necesar să reglați înălțimea de tăiere a barei de cosire, procedând astfel:

- Slăbiți piulițele (D).
- Aduceți patina (E) în poziția dorită.
- Blocați din nou piulița.
- Efectuați reglarea pentru ambele patine.

Türkçe

## MONTAJ

### ORTA PİM İLE TABLETLER ARASINDA OYNAMA AYARI

Optimal çalışma sağlamak için, orta pim ile tabletler arasındaki oynama onda 1÷3 olmalıdır; bu oynamayı elde etmek için aşağıda açıklanan işlemleri gerçekleştirin:

1. Vidayı gevşetin (D, Şek.17)
2. Kılavuz pimini (E, Şek.17), birlikte verilen Allen anahtarını kullanarak tabletler orta pimle hafifçe sıkıştırılncaya kadar vidalayın
3. Anahtarı ulaşılan konumdan yaklaşık 1/8 çevrim (45°) ters yönde döndürün (kılavuz pimini sökün) (bkz. Şek.18)
4. Vidaları sıkıştırıp (D, Şek.17) kılavuz pimini (E) kilitleyin

**NOT** Optimal çalışma elde etmek üzere oynamayı düzeltmek istediğinizde, 1-2-3-4 maddelerindeki işlemleri tekrarlayın. Bu işlemlerin her 20÷30 saatlik çalıştırma sonrasında gerçekleştirilmesi önerilmektedir.

**DİKKAT** - Tehlikeli zorlanmaları önlemek için, orta pimi asla ayarlama tabletleri ile sıkıştırmayın; daima en az 0,1 mm oynama payı bırakın.

### KAPUTUN MONTAJI

Kaputun montajı için, birlikte verilen ve aynı sırada önceden sökülen vidaları (I), rondelaları (L) ve somunu (M) kullanın (bkz. Şek.19).

Önden sabitlemede kaput ile piston kolu arasına monte edilecek bir ayırıcı (N, Şek.19) bulunup bulunmadığına dikkat edin .

**DİKKAT:** Vidaları (I, Şek.19) sıkıştırırken silentbloc içerisindeki dahili borunun dönmesini önleyin. Buna dikkat edilmemesi, silentbloc lastik üzerinde bir ön yüke neden olarak kullanım ömrünü kısaltır.

### KIZAKLARIN MONTAJI

4 vidayı sökün (A, Şek.20). Kızağı (B, Şek.21) biçme çubuğunun (C) altına, deliklere karşılık gelecek şekilde konumlayın. Kızakları önceden sökülmüş olan dört vida ile vidalayın. Montaj sonrasında şekil 22'de görüldüğü gibi olacaktır.

### Biçme çubuğu yükseklik ayarı (Şek.23)

Engelibeli zeminlerde biçme işlemi yapılması gerektiğinde, biçme çubuğunun kesme yüksekliğinin aşağıda açıklandığı şekilde ayarlanması gereklidir:

- Somunları (D) gevşetin.
- Kızağı (E) istenilen konuma getirin.
- Somunu geri kilitleyin.
- Ayarlama işlemini her iki kızağa uygulayın.

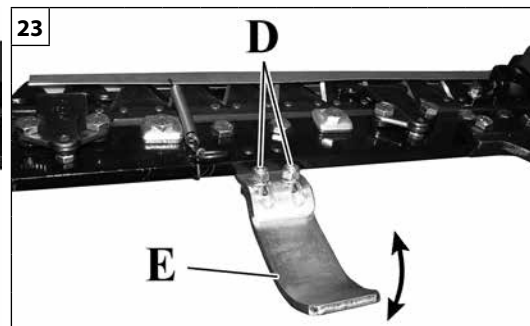
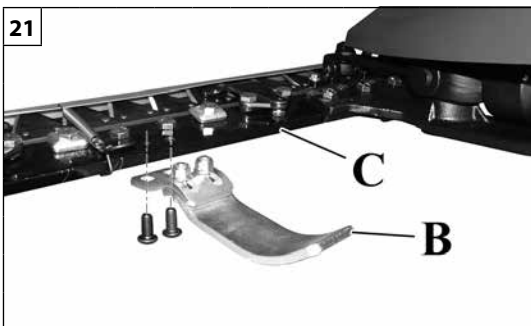

Dansk	Русский	Polski
<p style="text-align: center;"><b>MONTERING</b></p>	<p style="text-align: center;"><b>СБОРКА</b></p>	<p style="text-align: center;"><b>MONTAŻ</b></p>
<p><b>JUSTERING AF SPILLERUMMET MELLEM MIDTERTAP OG PUDER</b>            For en optimal funktion skal spillerummet mellem midtertap og puder være mellem 1-3/10. Dette opnås på følgende måde:</p> <ol style="list-style-type: none"> <li>1. Løsn skruen (D, Fig.17)</li> <li>2. Skru tappen (E, Fig.17) i indtil en moderat stramning af puderne mod midtertappen med den medfølgende unbraconøgle.</li> <li>3. Fra den nåede position drejes nøglen (løsn tappen) cirka 1/8 omdrejning (45°) i modsat retning (se Fig.18)</li> <li>4. Stram skruen (D, Fig.17) for at fastlåse tappen (E)</li> </ol> <p><b>NB.</b> Gentag operationerne under punkterne 1-2-3-4 hver gang man vil genoprette spillerummet for at opnå den optimale funktion. Det anbefales at udføre disse operationer hver 20÷30 driftstimer.</p> <p><b>⚠ PAS PÅ</b> - For at undgå skadelige påvirkninger på midtertappen aldrig blokeres med justeringspuderne; lad der altid være et spillerum på mindst 0,1 mm.</p> <p><b>MONTERING AF MOTORHJELMEN</b>            Til montering af motorhjelm bruges skruerne (I), spændskiver (L) og møtrikken (M), der medfølger, og tidligere afmonteret i samme rækkefølge (se Fig.19).            Vær opmærksom på det eventuelle afstandsstykke (N, Fig.19), der skal monteres mellem hjelm og plejlstang i den forreste fastgørelse.</p> <p><b>⚠ PAS PÅ</b> - Ved stramning af skruerne (I, Fig.19) bør man undgå drejning af det indvendige rør i silentbloc. Denne uopmærksomhed medfører en forbelastning på silentbloccs gummi og begrænser dens levetid.</p> <p><b>MONTERING AF SLIDSKO</b>            Afmonter de 4 skruer (A, Fig.20). Anbring slidskoen (B, Fig.21) under knivbjælken (C) ud for hullerne. Skru slidskoene i med de tidligere afmonterede fire skruer. Til slut ser monteringen ud som i figur 22.</p> <p><b>Højdejustering af knivbjælken (Fig.23)</b>            Hvis man skal arbejde med slåning i ujævne terræner, skal knivbjælkens skærehøjde justeres som følger:</p> <ul style="list-style-type: none"> <li>• Løsn møtrikkerne (D).</li> <li>• Flyt slidskoen (E) til den ønskede position.</li> <li>• Spænd møtrikken igen.</li> <li>• Udfør justeringen på begge slidsko.</li> </ul>	<p><b>РЕГУЛИРОВКА ЗАЗОРА МЕЖДУ ЦЕНТРАЛЬНОЙ ОСЬЮ И КОЛОДКАМИ</b>            Для обеспечения оптимальной работы зазор между центральной осью и колодками должен находиться в пределах от 1 до 3 десятых миллиметра; для получения такого зазора действуйте следующим образом:</p> <ol style="list-style-type: none"> <li>1. Ослабьте винт (D, Рис. 17).</li> <li>2. С помощью ключа под шестигранник, входящего в комплект поставки, закрутите шпильку (E, Рис. 17) так, чтобы колодки оказались слегка прижаты к центральной оси.</li> <li>3. После этого поверните ключ в обратном направлении (выкручивая шпильку) примерно на 1/8 оборота (45°) (см. Рис. 18).</li> <li>4. Затяните винт (D, Рис. 17), чтобы заблокировать шпильку (E).</li> </ol> <p><b>Примечание:</b> повторяйте операции 1-2-3-4 всякий раз, когда вы хотите восстановить величину зазора для обеспечения оптимальной работы. Рекомендуется выполнять эти операции через каждые 20-30 часов работы.</p> <p><b>⚠ ВНИМАНИЕ!</b> - Во избежание создания опасных напряжений никогда не прижимайте центральную ось к регулировочным колодкам; всегда оставляйте между ними зазор не менее 0,1 мм.</p> <p><b>МОНТАЖ КОЖУХА</b>            Для монтажа кожуха используйте ранее снятые винты (I), шайбы (L) и гайку (M) (см. Рис. 19), входящие в комплект поставки. При наличии распорной шайбы (N, Рис. 19) она подлежит установке между кожухом и шатуном.</p> <p><b>⚠ ВНИМАНИЕ!</b> При затягивании винтов (I, Рис. 19) не допускайте вращения внутренней трубы сайлент-блока. Это может создать натяг резины сайлент-блока и привести к сокращению срока его службы.</p> <p><b>МОНТАЖ ПОЛЗУНОВ</b>            Открутите 4 винта (A, Рис. 20). Установите ползун (B, Рис. 21) под режущим полотном (C) так, чтобы совместить отверстия. Прикрутите ползуны с помощью четырех ранее снятых винтов. По завершении монтажа узел будет выглядеть так, как показано на рисунке 22.</p> <p><b>Регулировка высоты режущего полотна (Рис. 23)</b>            Если кошение предполагается осуществлять на неровной поверхности, необходимо отрегулировать высоту кошения режущего полотна следующим образом:</p> <ul style="list-style-type: none"> <li>• Ослабьте гайки (D).</li> <li>• Установите ползун (E) в нужное положение.</li> <li>• Затяните гайку.</li> <li>• Отрегулируйте оба ползуна.</li> </ul>	<p><b>REGULACJA LUZU POMIĘDZY SWORZNIEM ŚRODKOWYM A KŁOCKAMI</b>            W celu zapewnienia optymalnego działania luzu pomiędzy sworzniem środkowym a kłockami musi się mieścić w przedziale 1÷3 dziesiątych; w celu uzyskania takiego luzu należy:</p> <ol style="list-style-type: none"> <li>1. Poluzować śrubę (D, rys.17)</li> <li>2. Przykręcić kołek (E, rys.17) aż do uzyskania umiarkowanego dokręcenia kłocków do sworznia środkowego przy pomocy dołączonego do zestawu klucza imbusowego</li> <li>3. Z osiągniętej pozycji obrócić w odwrotnym kierunku (odkręcić kołek) klucz o około 1/8 obrotu (45°) (patrz rys.18)</li> <li>4. Dokręcić do oporu śrubę (D, rys.17) w celu zablokowania kołka (E)</li> </ol> <p><b>UWAGA</b> Powtarzać czynności wymienione w punktach 1-2-3-4 za każdym razem, gdy chce się przywrócić luz zapewniający optymalne działanie. Zaleca się powtarzanie takich czynności po każdym 20÷30 godzinach pracy.</p> <p><b>⚠ UWAGA</b> - W celu zapobieżenia szkodliwym naprężeniom nie należy nigdy blokować sworznia środkowego z kłockami regulującymi; należy zawsze pozostawiać min. 0,1 mm luzu.</p> <p><b>MONTAŻ MASKI</b>            Do montażu maski używać śrub (I), podkładek okrągłych (L) i nakrętki (M) dołączonych do zestawu i poprzednio zdemontowanych w tej samej kolejności (patrz rys.19).            Zwrócić uwagę na ewentualny element dystansowy (N, rys.19), który należy zamontować pomiędzy maską a korbowodem w mocowaniu przednim.</p> <p><b>⚠ UWAGA:</b> podczas dokręcania śrub (I, rys.19) unikać obracania rurki wewnętrznej silentbloc. Nieprzestrzeganie tego zalecenia powoduje obciążenie wstępne gumy silenbloc, skracając jego trwałość.</p> <p><b>MONTAŻ PROWADNIKÓW</b>            Zdemontować 4 śruby (A, rys.20). Umieścić prowadnik (B, rys.21) pod listwą tnącą (C) obok otworów. Przykręcić prowadniki czterema poprzednio zdemontowanymi śrubami. Po zakończeniu montaż będzie się przedstawiać tak, jak na rys. 22.</p> <p><b>Regulacja wysokości listwy tnącej (rys.23)</b>            W przypadku koszenia na nierównych terenach należy wyregulować wysokość cięcia listwy tnącej w następujący sposób:</p> <ul style="list-style-type: none"> <li>• Poluzować nakrętki (D).</li> <li>• Ustawić prowadnik (E) w żądanej pozycji.</li> <li>• Zablokować ponownie nakrętkę.</li> <li>• Dokonać regulacji na obu prowadnikach.</li> </ul>

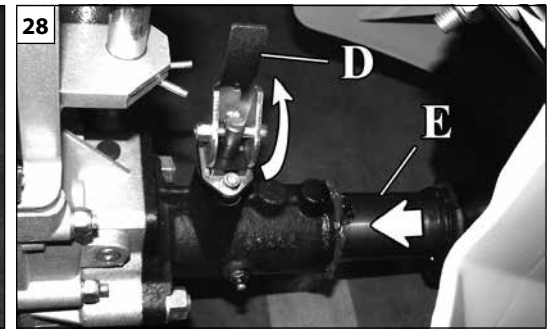
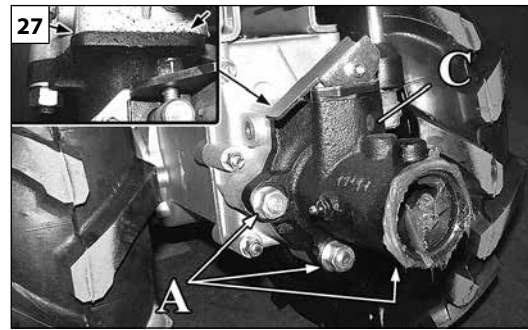
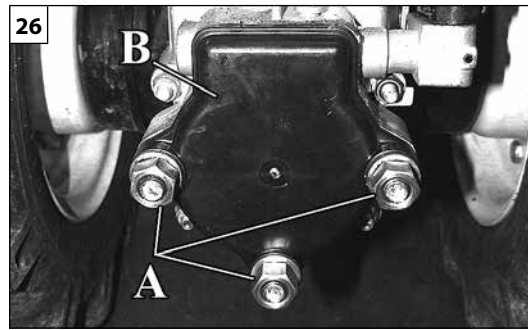
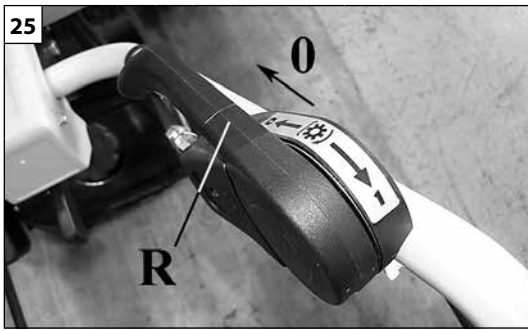

Português	Română	Türkçe
<p align="center"><b>MONTAGEM</b></p>	<p align="center"><b>ASAMBLAREA</b></p>	<p align="center"><b>MONTAJ</b></p>
<p>Para a montagem dos acessórios, consulte o capítulo "ACESSÓRIOS".</p> <p><b>⚠ ATENÇÃO:</b> Monte sempre os acessórios com o motor desligado e a alavanca de comando do engate da tomada de força (R, Fig.25) na posição "O" (tomada de força desactivada). Durante a montagem, preste sempre atenção aos utensílios de trabalho dos acessórios.</p> <p><b>Montagem das rodas</b> Monte as rodas nos cubos do motocultivador utilizando os 4 parafusos G, conforme indicado na figura 30.</p> <p><b>⚠ ATENÇÃO:</b> certifique-se de que a seta determinada pelo desenho da banda de rodagem dos pneus está virada para o sentido de marcha A (Fig.30).</p> <p><b>Montagem do quickfit</b> Desaperte as três porcas (A, Fig.26) e retire a tampa B. Lubrifique as partes de acoplamento. Monte o Quickfit (C, Fig.27) certificando-se de que a superfície do engate do quickfit está no batente. Aperte as três porcas (A, Fig.27).</p> <p><b>Montagem da barra de corte</b> Levante a alavanca de bloqueio dos acessórios D do quickfit (Fig.28). Lubrifique as partes de acoplamento. Insira o acoplamento do corpo da barra de corte (E, Fig.28) até ao batente. Baixe a alavanca D (Fig.29) para bloquear a barra de corte.</p> <p><b>Nota: Se a alavanca de bloqueio dos acessórios (D, Fig.29) não baixar completamente depois de ter sido inserida, mova o acessório para permitir que o perno da alavanca encaixe no orifício do acoplamento do corpo da barra de corte.</b></p>	<p>Pentru montarea accesoriilor vezi capitolul "ACCESORIILE".</p> <p><b>⚠ ATENȚIE:</b> Montați întotdeauna accesoriile cu motorul oprit și cu maneta de comandă a cuplajului prizei de putere (R, Fig. 25) în poziția "O" (priză de putere dezactivată). În timpul montării aveți întotdeauna grijă la organele de lucru ale accesoriilor.</p> <p><b>Montarea roților</b> Montați roțile pe butucii motocultorului, utilizând cele 4 șuruburi G, așa cum se vede în figura 30.</p> <p><b>⚠ ATENȚIE:</b> verificați ca săgeata formată de desenul căii de rulare a pneurilor să fie îndreptată spre direcția de deplasare A (Fig. 30).</p> <p><b>Montarea sistemului Quickfit</b> Deșurubați cele trei piulițe (A, Fig. 26) și scoateți capacul B. Lubrifiați piesele de cuplare. Montați sistemul Quickfit (C, Fig. 27) având grijă ca suprafața de cuplare a sistemului Quickfit să fie la nivel. Înșurubați cele trei piulițe (A, Fig. 27).</p> <p><b>Montarea barei de cosire</b> Ridicați maneta de blocare a accesoriilor D a sistemului Quickfit (Fig. 28). Lubrifiați piesele de cuplare. Introduceți cuplajul corpului barei de cosire (E, Fig. 28) până când ajunge la capăt. Coborâți maneta D (Fig. 29) pentru a bloca barei de cosire.</p> <p><b>Notă: Dacă maneta de blocare a accesoriilor (D, Fig. 29) nu coboară complet după ce a fost introdusă, deplasați accesoriul pentru a permite pivotului manetei să intre în orificiul de cuplare din corpul barei de cosire.</b></p>	<p>Aksesuarların montajı için "AKSESUARLAR" bölümüne bakınız.</p> <p><b>⚠ DİKKAT:</b> Aksesuarları daima motor kapalı ve güç çıkışını devreye sokma kumanda kolu (R, Şek.25) "O" konumunda iken (güç çıkışı devre dışı) monte edin. Montaj esnasında daima aksesuarların çalışma aletlerine dikkat edin.</p> <p><b>Tekerleklerin montajı</b> 4 vidayı G kullanarak, tekerlekleri motorlu kültivatörün tekerlek göbeklerine şekil 30'da gösterildiği gibi takın.</p> <p><b>⚠ DİKKAT:</b> Lastiklerin sırt deseninden belirlenen okun vites yönüne A doğru olduğunu kontrol edin (Şek.30).</p> <p><b>Quickfit montajı</b> Üç somunu sökün (A, Şek.26) ve kapağı B çıkarın. Bağlantı parçalarını yağlayın. Quickfit'i monte edin (C, Şek.27); quickfit bağlantı düzleminin tam oturduğundan emin olun. Üç somunu sıkıştırın (A, Şek.27).</p> <p><b>Biçme çubuğunun montajı</b> Quickfit aksesuar kilitleme kolunu D yukarı kaldırın (Şek.28). Bağlantı parçalarını yağlayın. Biçme çubuğu gövde bağlantısını yerine otuncaya kadar geçirin (E, Şek.28). biçme çubuğu kilitlemek için kolu D (Şek.29) aşağı indirin.</p> <p><b>Not: Aksesuar kilitleme kolu (D, Şek.29) takıldıktan sonra tamamen aşağıya inmezse, kol piminin biçme çubuğu gövdesinin bağlantı deliğine geçmesini sağlamak için aksesuarı hareket ettirin.</b></p>

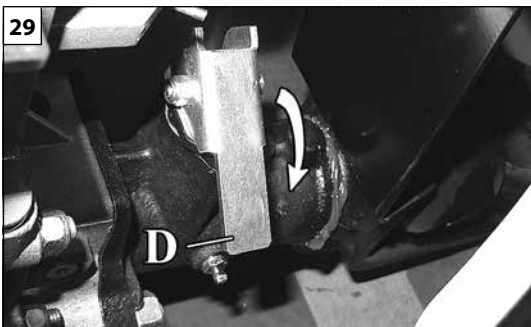

Dansk

Русский

Polski

## MONTERING

## СБОРКА

## MONTAŻ

For montering af tilbehør, se afsnittet "TILBEHØR".

**⚠ PAS PÅ:** Montér altid tilbehør med slukket motor og PTO håndtaget (R, Fig.25) i position "O" (deaktiveret kraftudtag). Vær opmærksom på tilbehørens arbejdsredskaber under monteringen.

### Montering af hjul

Montér hjulene på motorkultivatorens nav med de 4 skruer G, som i figur 30.

**⚠ PAS PÅ:** Sørg for at pilen, der er bestemt af dækkets slidbanemønster, vender i køreretningen A (Fig. 30).

### Montering af quickfit

Løsn de tre møtrikker (A, Fig.26) og fjern dækslet B. Smør tilkoblingsdelene. Monter Quickfit (C, Fig.27) og sikr, at planet for quickfits tilslutning sidder fast. Skru de tre møtrikker i (A, Fig.27).

### Montering af knivbjælke

Løft låsehåndtaget til quickfits tilbehør D (Fig.28). Smør tilkoblingsdelene. Isæt knivbjælakens tilkobling (E, Fig.28), indtil den stopper. Sænk håndtaget D (Fig.29) for at fastlåse knivbjælke.

**Bemærk:** Hvis tilbehørens låsehåndtag (D, Fig.29) ikke går helt ned, efter at det er isat, skal tilbehøret flyttes for at gøre det muligt for håndtagets tap at sidde fast i hullet på knivbjælakens tilkobling.

О монтаже принадлежностей см. раздел "ПРИНАДЛЕЖНОСТИ".

**⚠ ВНИМАНИЕ!** Всегда монтируйте режущие принадлежности при выключенном двигателе и ручке включения ВОМ (R, Рис. 25) в положении "O" (ВОМ выключен). Во время монтажа всегда будьте осторожны, чтобы не пораниться о рабочие органы принадлежностей.

### Монтаж колес

Установите колеса на ступицах роторного культиватора с помощью 4 винтов G, как показано на рисунке 30.

**⚠ ВНИМАНИЕ!** - Проверьте, чтобы стрелка на протекторе шин была обращена в сторону движения A (Рис. 30).

### Монтаж быстроразъемного соединителя Quickfit

Открутите три гайки (A, Рис. 26) и снимите крышку B. Смажьте соединяемые части. Установите быстроразъемный соединитель Quickfit (C, Рис. 27), убедившись, что его опорная плоскость дошла до упора. Закрутите три гайки (A, Рис. 27).

### Монтаж режущего полотна

Поднимите ручку фиксации режущих принадлежностей D быстроразъемного соединителя Quickfit (Рис. 28). Смажьте соединяемые части. Вставьте соединительную часть корпуса режущего полотна (E, Рис. 28) до упора. Опустите ручку D (Рис. 29) для фиксации режущего полотна.

**Примечание:** если ручка фиксации принадлежностей (D, Рис. 29) опускается после установки не до конца, сдвиньте режущее полотно, чтобы позволить пальцу ручки войти в отверстие в его корпусе.

W celu montażu akcesoriów zapoznać się z rozdziałem "AKCESORIA".

**⚠ UWAGA:** Akcesoria należy zawsze montować przy wyłączonym silniku i z dźwignią włączającą wał odbioru mocy (R, rys.25) w pozycji "O" (wał odbioru mocy wyłączony). Podczas montażu należy zawsze zwracać uwagę na narzędzia robocze akcesoriów.

### Montaż kół

Zamontować koła na piastach wirnika kultywatora za pomocą 4 śrub G, jak pokazano na rysunku 30.

**⚠ UWAGA:** sprawdzić, czy strzałka na wzorze bieżnika opon jest zwrócona w kierunku jazdy A (rys.30).

### Montaż quickfit

Odkręcić trzy nakrętki (A, rys.26) i zdjąć pokrywę B. Nasmarować części połączenia. Zamontować Quickfit (C, rys.27), upewniając się, że jego płaszczyna połączenia jest wyrównana do oporu. Przykręcić trzy nakrętki (A, rys.27).

### Montaż listwy tnącej

Podnieść dźwignię blokującą akcesoria D quickfit (rys.28). Nasmarować części połączenia. Wsunąć do oporu złącze korpusu ostrza tnącego (E, rys.28). Opuścić dźwignię D (rys.29) w celu zablokowania listwy tnącej.

**Uwaga:** Jeżeli dźwignia blokująca akcesoria (D, rys.29) nie obniży się całkowicie po jej wsunięciu, przesunąć narzędzie, aby umożliwić sworzniowi dźwigni zablokowanie się w otworze złącza listwy tnącej.

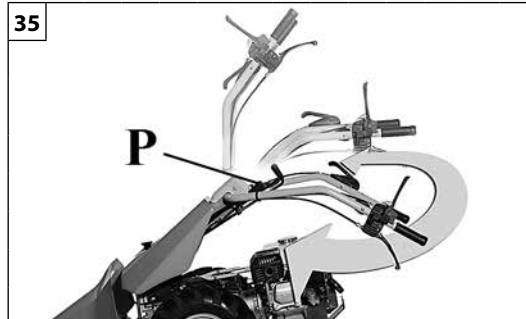
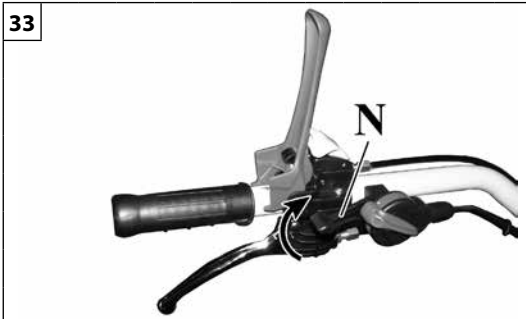

Português	Română	Türkçe
<p align="center"><b>MONTAGEM</b></p>	<p align="center"><b>ASAMBLAREA</b></p>	<p align="center"><b>MONTAJ</b></p>
<p><b>⚠ ATENÇÃO:</b> certifique-se de que a alavanca do acelerador (N, Fig.33) realiza o curso completo.</p> <p><b>Guiador</b></p> <p>Para encontrar a posição de trabalho correcta do operador, o cabo pode ser regulado para as três posições horizontais, utilizando o botão de regulação horizontal do cabo (I, Fig.34) e para as 6 posições em altura utilizando a alavanca de regulação vertical do cabo (P, Fig.35).</p>	<p><b>⚠ ATENȚIE:</b> verificați ca maneta de accelerație (N, Fig. 33) să-și efectueze cursa în întregime.</p> <p><b>Ghidonul</b></p> <p>Pentru a găsi poziția corectă de lucru a operatorului, ghidonul poate fi reglat în cele trei poziții orizontale, folosind butonul de reglare orizontală a ghidonului (I, Fig. 34) și în cele 6 poziții pe înălțime, folosind maneta de reglare verticală a ghidonului (P, Fig. 35).</p>	<p><b>⚠ DİKKAT:</b> Hız kolunun (N, Şek.33) tam devir yaptığını kontrol edin.</p> <p><b>Kol (gidon)</b></p> <p>Gidon, operatörün doğru çalışma konumunu bulmak için, gidon yatay ayarlama topuzu (I, Şek.34) kullanılarak üç yatay konuma ve gidon düşey ayarlama kolu (P, Şek.35) kullanılarak 6 yükseklik konumuna ayarlanabilir.</p>



--	--	--	--

Dansk	Русский	Polski
FORBEREDELSE TIL ARBEJDET	ПОДГОТОВКА К РАБОТЕ	PRZYGOTOWANIE DO PRACY
<p><b>⚠ PAS PÅ: Sørg for, at gashåndtaget (N, Fig.33) fuldfører sin fulde vandring.</b></p> <p><b>Styr</b></p> <p>For at finde operatørens korrekte arbejdsposition kan styret justeres i tre vandrette positioner med knappen til vandret justering af styret (I, Fig.34) og i 6 positioner i højden med styrets håndtag til lodret justering (P, Fig.35).</p>	<p><b>⚠ ВНИМАНИЕ! - Убедитесь, что рычаг акселератора (N, Рис. 33) совершает полный рабочий ход.</b></p> <p><b>Рукоятка</b></p> <p>Чтобы найти правильное рабочее положение оператора, можно отрегулировать положение рукоятки по горизонтали, установив ее на одном из трех уровней с помощью ручки горизонтальной регулировки (I, Рис. 34) и по высоте, установив ее в одно из 6 положений с помощью ручки вертикальной регулировки (P, Рис. 35).</p>	<p><b>⚠ UWAGA: sprawdź, czy dźwignia gazu (N, rys.33) wykonuje cały ruch.</b></p> <p><b>Uchwyt</b></p> <p>Aby znaleźć prawidłowe położenie robocze dla operatora, kierownicę należy ustawić w trzech pozycjach poziomych przy pomocy pokrętła regulacji poziomej kierownicy (I, rys.34) i w 6 pozycjach wysokości przy pomocy dźwigni regulacji pionowej kierownicy (P, rys.35).</p>

Português	Română	Türkçe
<p align="center"><b>PARA DAR PARTIDA</b></p>	<p align="center"><b>PORNIREA</b></p>	<p align="center"><b>ÇALIŞTIRILMA</b></p>
<p><b>LEIA ATENTAMENTE TAMBÉM O MANUAL DO MOTOR.</b></p> <p><b>MANUSEAMENTO DO COMBUSTÍVEL</b></p> <p><b>⚠️ AVISO:</b> A gasolina é um combustível extremamente inflamável. Tenha muito cuidado quando manusear gasolina ou misturas de combustíveis. Não fume nem aproxime chamas vivas do combustível ou da máquina.</p> <p><b>⚠️ AVISO:</b> O combustível e o fumo do combustível podem provocar lesões graves se forem inalados ou entrarem em contacto com a pele. Por isso, tenha muito cuidado quando manusear combustível e certifique-se de que existe ventilação adequada.</p> <p><b>⚠️ AVISO:</b> Risco de envenenamento por monóxido de carbono.</p> <ul style="list-style-type: none"> <li>- Conserve e transporte a gasolina em recipientes homologados para esse fim.</li> <li>- Manuseie o combustível ao ar livre, num local onde não haja faíscas ou chamas.</li> <li>- Escolha solo descoberto, desligue a máquina e deixe arrefecer o motor antes de abastecer.</li> <li>- Desaperte lentamente o tampão de gasolina para libertar a pressão e evitar o derrame de combustível à volta do tampão.</li> <li>- Aperte bem o tampão de combustível depois de reabastecer. A vibração da máquina pode fazer com que um tampão de combustível mal apertado se solte, provocando o derrame de combustível.</li> <li>- Limpe o combustível derramado e deixe evaporar o resto do combustível. Afaste-se 3 metros do local de abastecimento de combustível antes de ligar o motor.</li> <li>- Nunca tente queimar o combustível derramado.</li> <li>- Armazene o combustível num local limpo, seco e bem ventilado.</li> <li>- Nunca coloque a máquina numa área com material inflamável como, por exemplo, folhas secas, palha, papel, etc.</li> <li>- Armazene a máquina e o combustível numa zona onde os vapores de combustível não possam alcançar faíscas ou chamas vivas de aquecedores de água, motores eléctricos ou interruptores, fornalhas, etc.</li> <li>- Nunca tire o tampão do depósito com o motor a trabalhar.</li> <li>- Nunca use combustível para operações de limpeza.</li> <li>- Tenha cuidado para não derramar combustível na sua roupa. Se tiver combustível derramado no seu corpo ou na sua roupa, mude de roupa. Lave as partes do corpo que tenham entrado em contacto com combustível. Use água e sabão.</li> <li>- Não exponha o depósito de combustível à luz directa do sol.</li> <li>- Mantenha o combustível afastado de crianças.</li> </ul>	<p><b>CITIȚI CU ATENȚIE ȘI MANUALUL MOTORULUI.</b></p> <p><b>MÂNUIREA CARBURANTULUI</b></p> <p><b>⚠️ ATENȚIE:</b> benzina este un carburant extrem de inflamabil. Aveți foarte multă grijă când utilizați benzina sau un amestec de carburanți. Nu fumați și nu aduceți surse de foc sau de flăcări în apropierea carburantului sau a mașinii.</p> <p><b>⚠️ ATENȚIE:</b> carburantul și vaporii acestuia pot cauza leziuni grave dacă sunt inhalați sau dacă ajung în contact cu pielea. Din acest motiv, fiți foarte atenți când mânuiți carburantul și verificați să fie disponibilă o aerisire adecvată.</p> <p><b>⚠️ ATENȚIE:</b> rețineți că există riscul de intoxicare cu monoxid de carbon.</p> <ul style="list-style-type: none"> <li>- Păstrați și transportați benzina în recipiente omologate pentru această utilizare.</li> <li>- Mânuiți carburanții în aer liber, într-un loc în care nu există scântei sau flăcări.</li> <li>- Alegeți un teren liber, opriți mașina și așteptați ca motorul să se răcească înainte de a efectua alimentarea.</li> <li>- Deșurubați încet bușonul rezervorului, astfel încât să eliberați presiunea din interior și să evitați ieșirea carburantului pe lângă bușon.</li> <li>- Înșurubați bine bușonul rezervorului după ce ați terminat alimentarea. Dacă bușonul rezervorului nu este înșurubat în mod adecvat, vibrațiile provocate de mașină pot duce la deșurubarea sau la căderea bușonului și la revărsarea carburantului.</li> <li>- Ștergeți de pe mașină, cu o cârpă, carburantul vărsat și așteptați ca restul să se evapore. Îndepărtați-vă la 3 m de locul unde ați efectuat alimentarea înainte de a porni din nou motorul.</li> <li>- Nu încercați niciodată să aprindeți resturile de carburant revărsat.</li> <li>- Păstrați carburantul într-un loc răcoros, uscat și aerisit în mod adecvat.</li> <li>- Nu puneți niciodată mașina în locuri cu materiale inflamabile, de exemplu frunze uscate, paie, hârtie etc.</li> <li>- Păstrați mașina și carburantul într-un loc în care vaporii de carburant evaporat să nu poată ajunge în contact cu scântei sau cu flăcări deschise provenite de la boilere, motoare sau întrerupătoare electrice, cazane etc.</li> <li>- Nu scoateți niciodată bușonul rezervorului când motorul este în funcțiune.</li> <li>- Nu folosiți niciodată carburantul pentru operațiunile de curățare.</li> <li>- Aveți grijă să nu vă murdăriți pe haine de carburant. În cazul în care ați vărsat carburant pe haine, schimbați-le. Spălați părțile corpului care au venit în contact cu carburantul. Folosiți apă și săpun.</li> <li>- Nu expuneți rezervorul de carburant la lumina directă a soarelui.</li> <li>- Nu lăsați carburantul la îndemâna copiilor.</li> </ul>	<p><b>MOTORUN KULLANMA KILAVUZUNU DA DİKKATLİCE OKUYUNUZ.</b></p> <p><b>YAKIT İŞLEME</b></p> <p><b>⚠️ UYARI:</b> Benzin son derece yanıcı bir yakıttır. Benzin veya yakıt karışımı doldururken son derece dikkatli olunuz. Yakıtın ya da makinenin yakınında sigara içmeyin veya bunlara ateş ya da alevle yaklaşmayın.</p> <p><b>⚠️ UYARI:</b> Yakıt veya yakıt buharı, teneffüs edildiğinde ya da deriye temas etmesine olanak verildiğinde, ciddi yaralanmaya neden olmaktadır. Bu sebeple, yakıt doldurma esnasında ilgili uyarılara riayet ediniz ve yeterli havalandırma sağlayınız.</p> <p><b>⚠️ UYARI:</b> Karbon monoksit zehirlenmesine karşı dikkatli olunuz.</p> <ul style="list-style-type: none"> <li>- Benzini bu kullanım için onaylanmış kapların içerisinde muhafaza edin ve taşıyın.</li> <li>- Yakıt çıkışlarını kıvılcım veya alevlerin olmadığı yerlerde muhafaza ediniz.</li> <li>- Açık bir alan seçin, makineyi durdurun ve yakıt ikmaline geçmeden önce motorun soğumasını bekleyin.</li> <li>- Basıncı azaltmak ve yakıtın kapağın etrafından sızmasını engellemek için yakıt kapağını yavaşça gevşetiniz.</li> <li>- Yakıt kapağını, yakıt ikmalinden sonra güvenli bir şekilde sıkılayınız. Ünitenin titreşimi, yakıt kapağının gevşeyeceği bir biçimde veya yerinden çıkarak yakıtın dışarı dökülmesine yol açacak bir biçimde yanlış sıkılaştırılmasına neden olabilir.</li> <li>- Ünitenin üzerindeki dökülen yakıtı silerek temizleyiniz ve etrafa dökülenlerin buharlaşmasını sağlayınız. Motoru, çalıştırmadan önce ikmalin yapıldığı yerden 3 m uzağa taşıyınız.</li> <li>- Dökülen yakıtı hiç bir surette yakmaya kalkışmayınız.</li> <li>- Yakıtı, serin, kuru ve iyi havalandırılan bir yerde muhafaza ediniz.</li> <li>- Makineyi asla, kuru yaprak, saman, kağıt, vs. maddelerin bulunduğu, yangın çıkabilecek yerlerde bırakmayın.</li> <li>- Üniteyi ve yakıtı, yakıt buharının kıvılcımlara veya su ısıtıcılarından, elektrikli motorlardan, siviçlerden, ocaklardan, vb. çıkabilecek alevlere ulaşamayacağı bir yerde muhafaza ediniz.</li> <li>- Motor çalışırken tankın kapağını asla çıkarmayınız.</li> <li>- Yakıtı asla temizlik işlemlerinde kullanmayınız.</li> <li>- Yakıtın kıyafetlerinize temas etmemesine dikkat ediniz. Vücutunuza ya da kıyafetlerinize yakıt dökülürse, kıyafetlerinizi değiştiriniz. Vücutunuzun yakıtla temas eden kısmını yıkayınız. Yıkarken sabun ve su kullanınız.</li> <li>- Yakıt tankını direk olarak güneş ışığına maruz bırakmayınız.</li> <li>- Yakıtı çocukların ulaşabileceği yerlerden uzak tutunuz.</li> </ul>

Dansk	Русский	Polski
<b>START</b>	<b>ПУСК</b>	<b>ROZRUCH</b>
<p><b>LÆS OGSÅ MOTORVEJLEDNINGEN OMHYGGELIGT.</b></p> <p><b>BRÆNDSTOFHÅNDBTERING</b></p> <p><b>⚠ PAS PÅ:</b> Benzin er et meget brændbart brændstof. Vær yderst forsigtig ved brug af benzin eller brændstofblandinger. Ryg ikke, og bring ikke hverken åben ild eller flammekilder i nærheden af brændstoffet eller maskinen.</p> <p><b>⚠ PAS PÅ:</b> Brændstof og dets dampe kan forårsage alvorlige skader, hvis de indåndes eller komme i kontakt med huden. Derfor skal der udvises forsigtighed ved håndtering af brændstoffet og sørg for, at der er tilstrækkelig ventilation.</p> <p><b>⚠ PAS PÅ:</b> Vær opmærksom på risiko for kullilteforgiftning.</p> <ul style="list-style-type: none"> <li>- Opbevar og transporter benzinen i beholdere godkendt til denne brug.</li> <li>- Håndter brændstoffet i det fri, uden gnister eller flammer.</li> <li>- Vælg et åbent område, stop maskinen, og lad motoren afkøle før påfyldning.</li> <li>- Skru tankdækslet langsomt af for at frigive det indre tryk og forhindre brændstoffet i at løbe ud fra siderne af dækslet.</li> <li>- Skru brændstoffdækslet ordentligt på efter påfyldning. Hvis tankdækslet ikke er skruet ordentligt på, kan vibrationerne fra kultivatoren forårsage, at dækslet skruer sig løs eller falder ned, og der spildes mængder af brændstof.</li> <li>- Med en klud fjernes spor af brændstof fra maskinen og afvent, at de sidste mængder spild fordamper. Flyt dig 3 m fra påfyldningsstedet, før motoren genstartes.</li> <li>- Forsøg aldrig at antænde spildt brændstof.</li> <li>- Opbevar brændstoffet på et køligt, tørt og korrekt ventileret sted.</li> <li>- Anbring aldrig maskinen i områder med brændbart materiale, for eksempel tørre blade, halm, papir mv.</li> <li>- Opbevar maskinen og brændstoffet i et område, hvor brændstoffdampe ikke kan komme i kontakt med gnister eller åben ild fra kedler, elmotorer eller el-kontakter, fyr mv.</li> <li>- Fjern ikke dækslet på brændstofftanken med motoren kørende.</li> <li>- Brug aldrig brændstof til rengøring.</li> <li>- Vær forsigtig med ikke at tilsmudse dit tøj med brændstoffet. Hvis der kommer brændstof på tøjet, skiftes det. Vask kropsdele, der er kommet i kontakt med brændstoffet. Brug vand og sæbe.</li> <li>- Udsæt ikke brændstofftanken for direkte sollys.</li> <li>- Hold brændstof utilgængeligt for børn.</li> </ul>	<p><b>ВНИМАТЕЛЬНО ОЗНАКОМЬТЕСЬ ТАКЖЕ С РУКОВОДСТВОМ НА ДВИГАТЕЛЬ.</b></p> <p><b>ПРАВИЛА ОБРАЩЕНИЯ С ТОПЛИВОМ</b></p> <p><b>⚠ ПРЕДОСТЕРЕЖЕНИЕ:</b> Бензин является крайне огнеопасным топливом. Будьте максимально осторожны при обращении с бензином или топливной смесью. Не курите и не подносите источники огня или открытого пламени к горячему и машине.</p> <p><b>⚠ ПРЕДОСТЕРЕЖЕНИЕ:</b> Топливо и пары топлива могут причинить серьезный вред здоровью при вдыхании или попадании на кожу. Поэтому будьте осторожны при обращении с топливом и обеспечьте надлежащую вентиляцию.</p> <p><b>⚠ ПРЕДОСТЕРЕЖЕНИЕ:</b> Помните об опасности отравления одноокисью углерода.</p> <ul style="list-style-type: none"> <li>- Храните и транспортируйте бензин в чистых емкостях, утвержденных для использования в этих целях.</li> <li>- Выполняйте операции с топливом на открытом воздухе там, где нет источников искр и открытого пламени.</li> <li>- Выберите свободный участок, остановите на нем машину и дождитесь охлаждения двигателя перед тем, как заправлять его топливом.</li> <li>- Откручивайте крышку топливного бака медленно, чтобы постепенно снимать давление и предотвратить выброс топлива из горловины бака.</li> <li>- После дозаправки тщательно затяните крышку топливного бака. Под воздействием вибрации плохо затянутая крышка топливного бака может развинтиться или полностью слететь, что приведет к проливанью большого количества топлива</li> <li>- Вытрите пролившися на машину брызги топлива и дайте его остаткам испариться. Перед запуском двигателя всегда отходите от места заправки на 3 м.</li> <li>- Ни в коем случае не пытайтесь сжечь пролившееся топливо.</li> <li>- Храните топливо в прохладном, сухом и вентилируемом помещении.</li> <li>- Никогда не выполняйте заправку машины в местах, в которых находятся воспламеняющиеся материалы, например, сухие листья, солома, бумага и т.д.</li> <li>- Храните машину и топливо в таком месте, в котором исключено вступление паров топлива в контакт с искрами или открытым огнем, источником которых могут являться водонагреватели, электродвигатели, печи и т.д.</li> <li>- Никогда не снимайте крышку топливного бака при работающем двигателе.</li> <li>- Никогда не используйте топливо для чистки.</li> <li>- Не допускайте попадания топлива на одежду. Если вы пролили топливо на себя или на свою одежду, переоденьтесь. Промойте любую часть тела, на которую попало топливо. Выполняйте промывание водой с мылом.</li> <li>- Не допускайте, чтобы топливный бак подвергался воздействию прямых солнечных лучей.</li> <li>- Держите топливо вне доступа детей.</li> </ul>	<p><b>PRZECZYTAĆ UWAŻNIE RÓWNIEŻ PODRĘCZNIK UŻYTKOWNIKA SILNIKA.</b></p> <p><b>OBCHODZENIE SIĘ Z PALIWEM</b></p> <p><b>⚠ OSTRZEŻENIE:</b> Benzyna jest wysoce łatwopalnym paliwem. Podczas obchodzenia się z benzyną lub mieszanką paliwową należy zachować szczególną ostrożność. Nie palić tytoniu ani nie zbliżać się z ogniem czy płomieniami do paliwa lub do maszyny.</p> <p><b>⚠ OSTRZEŻENIE:</b> Kontakt paliwa ze skórą lub wdychanie oparów paliwa może mieć poważne skutki dla zdrowia. Dlatego też, podczas obchodzenia się z paliwem należy zachować ostrożność i upewnić się, że w miejscu wykonywania tych czynności jest odpowiednia wentylacja.</p> <p><b>⚠ OSTRZEŻENIE:</b> Uważać na zatrucie tlenkiem węgla.</p> <ul style="list-style-type: none"> <li>- Paliwo należy przechowywać i transportować w atestowanych zbiornikach przeznaczonych specjalnie do tego celu.</li> <li>- Czynności związane z paliwem należy przeprowadzać na wolnym powietrzu, w miejscu, w którym nie ma isker ani ognia.</li> <li>- Przed rozpoczęciem wiania paliwa należy ustawić maszynę na wolnej przestrzeni, wyłączyć silnik i odczekać, aż ostygnie.</li> <li>- Powoli poluzować korek wlewu paliwa, aby wyrównać ciśnienie i zapobiec wylaniu się paliwa wokół korka.</li> <li>- Po dolaniu paliwa należy mocno dokręcić korek wlewu. W przypadku niewystarczającego dokręcenia korka wibracje urządzenia mogą spowodować jego poluzowanie się lub wypadnięcie i wylanie się paliwa.</li> <li>- Rozlane paliwo należy zetrzeć z urządzenia i pozwolić, aby wszelkie jego pozostałości wyparowały. Przed uruchomieniem silnika należy odsunąć się na min. 3 metry od miejsca dolewania paliwa.</li> <li>- Pod żadnym pozorem nie wolno próbować spalać rozlanego paliwa.</li> <li>- Paliwo należy przechowywać w chłodnym, suchym i dobrze wentylowanym miejscu.</li> <li>- Nigdy nie ustawiać maszyny na obszarze z materiałami łatwopalnymi, jak suche liście, słoma, papier itp.</li> <li>- Paliwo oraz urządzenie należy przechowywać w miejscu, w którym opary paliwa nie mogą wejść w kontakt z iskrami lub otwartym płomieniem z podgrzewaczy do wody, silników elektrycznych, przełączników, pieców itp.</li> <li>- Nigdy nie wolno zdejmować korka wlewu paliwa, gdy silnik pracuje.</li> <li>- Nigdy nie wolno stosować paliwa do czyszczenia.</li> <li>- Należy uważać, aby paliwo nie dostało się na ubranie. W przypadku polania siebie lub swoich ubrań paliwem należy się przebrać. Należy obmyć wszystkie części ciała, które weszły w kontakt z paliwem. Należy do tego użyć mydła i wody.</li> <li>- Nie należy wystawiać zbiornika paliwa na bezpośrednie działanie promieni słonecznych.</li> <li>- Paliwo należy trzymać w miejscu niedostępnym dla dzieci.</li> </ul>

41



42



p.n. 4175169

43

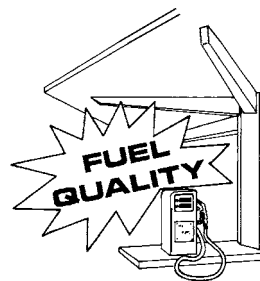

Português

**PARA DAR PARTIDA**

**AVISO:** Use sempre luvas de protecção quando efectuar a manutenção.

**Abastecimento de combustível (Não fume!) (Fig. 41)**

Este produto é accionado por um motor a 4 tempos. Guarde a gasolina sem chumbo num recipiente aprovado para gasolina (Fig. 42).

**COMBUSTÍVEL RECOMENDADO:** ESTE MOTOR ESTÁ CERTIFICADO PARA FUNCIONAR COM GASOLINA SEM CHUMBO DESTINADA À UTILIZAÇÃO AUTOMÓVEL COM UMA CLASSIFICAÇÃO DE OCTANAS DE 89 ([R + M] / 2) OU SUPERIOR (Fig. 43).

Não utilize urina ou gasolina contaminada nem misturas de óleo/gasolina. Evite a entrada de sujidade e água no depósito de combustível.

**Abastecer o depósito**

**AVISO:** Siga as instruções de segurança para o manuseamento do combustível. Desligue sempre o motor antes de abastecer. Nunca adicione combustível numa máquina com o motor a funcionar ou quente. Afaste-se pelo menos 3 m do local de abastecimento antes de ligar o motor. **NÃO FUME!**

1. Limpe a superfície à volta do tampão para evitar a contaminação.
2. Desaperte lentamente o tampão.
3. Deite cuidadosamente o combustível no depósito. Evite derramar o combustível.
4. Antes de voltar a colocar o tampão do combustível, limpe e verifique a junta.
5. Coloque imediatamente o tampão do combustível e aperte com a mão. Limpe os salpicos de combustível.

**AVISO:** Verifique se existem fugas de combustível e, se as houver, repare antes de utilizar a máquina. Contacte uma oficina autorizada, se necessário.

Română

**PORNIREA**

**ATENȚIE:** Purtați întotdeauna mănuși de protecție în timpul efectuării operațiilor de întreținere.

**Carburant (nu fumați) (Fig. 41)**

Această mașină este dotată cu un motor în patru timpi. Păstrați benzina fără plumb în recipiente curate, omologate pentru această utilizare (Fig. 42).

**CARBURANT RECOMANDAT:** ACEST MOTOR ESTE CERTIFICAT PENTRU A FI ALIMENTAT CU BENZINĂ FĂRĂ PLUMB, PENTRU AUTOVEHICULE, CU CIFRA OCTANICĂ 89 ([R + M] / 2) SAU CU O CIFRĂ OCTANICĂ MAI MARE (Fig. 43).

Nu folosiți niciodată benzină veche sau murdară sau amestecuri de ulei/benzină. Evitați să introduceți murdărie sau apă în rezervorul de carburant.

**Umplerea rezervorului**

**ATENȚIE:** Respectați instrucțiunile de siguranță referitoare la utilizarea carburantului. Opriti întotdeauna motorul înainte de a efectua alimentarea. Nu turnați niciodată carburant în mașină când motorul este în funcțiune sau încă mai este cald. Îndepărtați-vă la cel puțin 3 m față de locul unde ați efectuat alimentarea înainte de a porni din nou motorul. **NU FUMAȚI!**

1. Curățați suprafețele din jurul bușonului rezervorului, pentru a evita contaminarea.
2. Desfaceți încet bușonul rezervorului.
3. Turnați cu grijă carburantul în rezervor. Evitați să vărsați pe dinafară.
4. Înainte de a pune la loc bușonul rezervorului, curățați și controlați garnitura.
5. Puneți imediat la loc bușonul rezervorului și strângeți-l cu mâna. Ștergeți cu o cârpă eventualele urme de carburant vărsat.

**ATENȚIE:** verificați să nu existe pierderi de carburant; dacă se detectează o pierdere, eliminați-o înainte de a folosi mașina. Dacă este necesar, adresați-vă unui atelier autorizat.

Türkçe

**ÇALIŞTIRILMA**

**UYARI:** Bakım yaparken daima koruyucu eldiven giyiniz.

**Yakıt Doldurma (Sigara içmeyiniz!) (Şekil 41)**

Bu ürün, 4 devirli bir motorla çalışmaktadır. Kurşunsuz benzini, benzin için uygun ve temiz bir kap içerisinde muhafaza ediniz (Şekil 42).

**ÖNERİLEN YAKIT:** BU MOTOR, 89 ([R + M] / 2) VEYA DAHA YÜKSEK OKTANLI, OTOMOTİV ALANINDA KULLANIMA YÖNELİK KURŞUNSUZ BENZİNLE ÇALIŞTIRILMAK ÜZERE ONAYLANMIŞTIR (Şekil 43).

Asla adi veya kirli benzin ya da yağ/benzin karışımı kullanmayınız. Yakıt tankına toz veya su girmesini önleyiniz.

**Tankın Doldurulması**

**UYARI:** Yakıt kullanımıyla ilgili güvenlik talimatlarına uyunuz. Yakıt doldururken motoru daima kapatınız. Çalışır veya sıcak haldeki motora asla yakıt koymayınız. Motoru çalıştırmadan önce yakıt ikmal yerinden en az 3 m uzaklaşınız. **SİGARA İÇMEYİNİZ!**

1. Kirlenmesini önlemek için yakıt kapağının etrafını temizleyiniz.
2. Yakıt kapağını yavaşça gevşetiniz.
3. Yakıtı tanka dikkatlice dökünüz. Etrafa dökülmesini önleyiniz.
4. Yakıt kapağını yerine yerleştirmeden önce, contayı temizleyiniz ve gözden geçiriniz.
5. Yakıt kapağını derhal yerine yerleştiriniz ve elinizle sıkılayınız. Dökülen yakıtı silerek temizleyiniz.

**UYARI:** Yakıt sızıntılarının olup olmadığını kontrol ediniz, eğer varsa kullanımdan önce durumu düzeltiniz. Gerekirse, servis işlerimden sorumlu satıcınızla temasa geçiniz.

Dansk	Русский	Polski
<b>START</b>	<b>ПУСК</b>	<b>ROZRUCH</b>
<p><b>⚠ PAS PÅ: Bær altid beskyttelsehandsker under vedligeholdelsesarbejder.</b></p> <p><b>Brændstof (ryg ikke) (Fig. 41)</b> Denne maskine er udstyret med en 4-takts motor. Opbevar den blyfri benzin i rene beholdere godkendt til denne brug (Fig. 42).</p> <p><b>ANBEFALET BRÆNDSTOF: DENNE MOTOR ER CERTIFICERET TIL AT BLIVE DREVET AF BLYFRI BENZIN TIL KØRETØJER MED ET OKTANTAL PÅ 89 ([R + M] / 2) ELLER HØJERE (Fig. 43).</b></p> <p>Brug aldrig gammel eller snavset benzin eller olie/benzin blandinger. Undgå at der indføres snavs eller vand i brændstoftanken.</p> <p><b>Påfyldning af tanken</b></p> <p><b>⚠ PAS PÅ: Følg sikkerhedsinstruktionerne om brug af brændstof. Stands altid motoren før påfyldning. Hæld aldrig benzin på maskinen, når motoren kører eller endnu er varm. Stå mindst 3 m fra påfyldningsstedet, før motoren genstartes. RYG IKKE.</b></p> <ol style="list-style-type: none"> <li>1. Rengør overfladen omkring påfyldningsstudsene for at forebygge forurening.</li> <li>2. Skru langsomt tankdækslet af.</li> <li>3. Hæld brændstoffet forsigtigt i tanken. Undgå spild.</li> <li>4. Før tankdækslet genanvendes, rengøres det, og pakningen efterses.</li> <li>5. Genanvend straks tankdækslet og stram det med hænderne. Med en klud fjernes eventuelle spor af spildt brændstof.</li> </ol> <p><b>⚠ PAS PÅ: Sørg for, at der ikke er brændstofspild; hvis der opdages et spild, fjernes det, før enheden bruges. Hvis det er nødvendigt, kontaktes et autoriseret værksted.</b></p>	<p><b>⚠ ПРЕДОСТЕРЕЖЕНИЕ: Поэтому при выполнении работ по техническому обслуживанию всегда используйте защитные перчатки.</b></p> <p><b>Заправка (Не курить!) (Рис. 41)</b> Данная машина оснащена 4-тактным двигателем. Держите неэтилированный бензин в чистой емкости, специально предназначенной для хранения бензина (Рис. 42).</p> <p><b>РЕКОМЕНДОВАННОЕ ТОПЛИВО: ДАННЫЙ ДВИГАТЕЛЬ СЕРТИФИЦИРОВАН ДЛЯ РАБОТЫ С НЕЭТИЛИРОВАННЫМ БЕНЗИНОМ ДЛЯ АВТОТРАНСПОРТНЫХ СРЕДСТВ С ОКТАНОВЫМ ЧИСЛОМ 89 ([R + M] / 2) ИЛИ ВЫШЕ (Рис. 43).</b></p> <p>Никогда не используйте загрязненный или старый бензин или бензиново-масляную смесь. Не допускайте попадания грязи или воды в топливный бак.</p> <p><b>Заправка бака топливом</b></p> <p><b>⚠ ПРЕДОСТЕРЕЖЕНИЕ: При обращении с топливом следуйте правилам техники безопасности. Перед заправкой всегда выключайте двигатель. Никогда не заливайте топливо при работающем или горячем двигателе. Перед запуском двигателя отойдите от места заправки не менее, чем на 3 м. НЕ КУРИТЬ!</b></p> <ol style="list-style-type: none"> <li>1. Протрите поверхность вокруг крышки топливного бака во избежание загрязнения.</li> <li>2. Медленно открутите крышку топливного бака.</li> <li>3. Осторожно налейте топливо в бензобак. Не допускайте проливания топлива.</li> <li>4. Перед тем, как прикручивать крышку бака, вытрите прокладку и проверьте ее состояние.</li> <li>5. Затем сразу же уставьте крышку на место и затяните ее рукой. Вытрите пролившееся топливо.</li> </ol> <p><b>⚠ ПРЕДОСТЕРЕЖЕНИЕ: Проверьте машину на наличие утечек топлива, при их обнаружении устраните причину перед тем, как приступить к эксплуатации. При необходимости обратитесь в сервисную мастерскую.</b></p>	<p><b>⚠ OSTRZEŻENIE: Dlatego podczas wykonywania na niej jakichkolwiek czynności konserwacyjnych należy zawsze nosić rękawice ochronne.</b></p> <p><b>Paliwo (Nie palić tytoniu!) (rys. 41)</b> To urządzenie jest napędzane przez silnik czterosuwowy. Benzynę bezołowiową należy przechowywać w czystym pojemniku przeznaczonym na benzynę (rys. 42).</p> <p><b>ZALECANE PALIWO: TEN SILNIK JEST PRZYSTOSOWANY DO PRACY NA BENZYNIE BEZOŁOWIOWEJ, PRZEZNACZONEJ DO UŻYTKU W POJAZDACH, O LICZBIE OKTANOWEJ 95 LUB WYŻSZEJ (rys. 43).</b></p> <p>Nigdy nie należy używać starej lub zanieczyszczonej benzyny bądź mieszanki oleju z benzyną. Chronić zbiornik paliwa przed dostaniem się do niego zanieczyszczeń lub wody.</p> <p><b>Napełnianie zbiornika paliwa</b></p> <p><b>⚠ OSTRZEŻENIE: Podczas obchodzenia się z paliwem należy przestrzegać instrukcji bezpieczeństwa. Przed nalaniem paliwa należy zawsze wyłączyć silnik. Nie wolno dolewać paliwa, jeśli silnik jest uruchomiony lub gorący. Przed uruchomieniem silnika należy odsunąć się na min. 3 metry od miejsca dolewania paliwa. NIE PALIĆ TYTONIU!</b></p> <ol style="list-style-type: none"> <li>1. Oczyszczyć powierzchnię wokół korka wlewu paliwa, aby zapobiec zanieczyszczeniu.</li> <li>2. Powoli poluzować korek wlewu.</li> <li>3. Ostrożnie wlać paliwo do zbiornika. Unikać rozlewania paliwa.</li> <li>4. Przed ponownym założeniem korka wlewu oczyścić i sprawdzić uszczelkę.</li> <li>5. Od razu założyć z powrotem korek wlewu i mocno dokręcić ręcznie. Wytrzeć wszelkie rozlane paliwo.</li> </ol> <p><b>⚠ OSTRZEŻENIE: Sprawdzić, czy nie ma wycieków paliwa. Jeśli są, wyeliminować je przed włączeniem urządzenia. W razie potrzeby należy się skontaktować z punktem serwisowym.</b></p>

## MULTI VISCOSITY

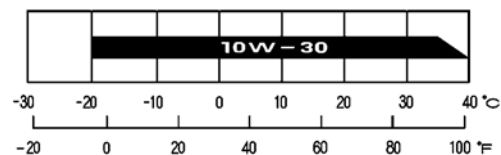

Ambient temperature

Português

## PARA DAR PARTIDA

LEIA ATENTAMENTE TAMBÉM O MANUAL DO MOTOR.

Depósito de óleo motor  
Nível do óleo motor

**⚠ CUIDADO:** Se colocar o motor em funcionamento com óleo insuficiente, pode provocar danos graves no motor. Verifique sempre o motor numa superfície nivelada e com o motor desligado.

1. Retire o tampão de enchimento do óleo e verifique o nível do óleo.
2. Se o nível for baixo, encha o depósito com o óleo recomendado. **CONSULTE O MANUAL DO MOTOR.**

Adicione o óleo do motor lentamente para evitar que transborde, já que a capacidade do depósito é pequena.

Se o motor for utilizado de forma contínua, verifique o nível do óleo do motor a cada 10 horas de utilização.

Utilize óleo do motor de 4 tempos ou um óleo detergente equivalente de boa qualidade que satisfaça ou ultrapasse os requisitos dos fabricantes de automóveis dos EUA para as classificações de assistência SG, SF. Os óleos do motor com classificação SG, SF apresentam esta designação na embalagem. SAE10W-30 (**Fig. 49**) é recomendado para utilização geral a qualquer temperatura.

**⚠ CUIDADO:** Se utilizar óleo não detergente ou óleo para motores de 2 tempos, pode diminuir a vida útil do motor.

O intervalo de funcionamento recomendado deste motor é de -5 °C a 40 °C.

Română

## PORNIREA

CITIȚI CU ATENȚIE ȘI MANUALUL MOTORULUI.

Rezervorul pentru uleiul de motor  
Nivelul uleiului de motor

**⚠ AVERTISMENT:** dacă motorul funcționează cu un nivel insuficient de ulei, acest lucru poate cauza daune grave motorului. Examinați motorul punându-l pe o suprafață orizontală, după ce l-ați oprit.

1. Scoateți bușonul rezervorului de ulei și verificați nivelul uleiului.
2. Dacă nivelul este scăzut, umpleți rezervorul cu uleiul recomandat. **VEZI MANUALUL MOTORULUI.**

Turnați încet uleiul de motor, pentru a evita revărsarea acestuia, deoarece capacitatea rezervorului de ulei este mică.

Dacă motorul este utilizat în mod continuu, verificați nivelul uleiului de motor și adăugați ulei la fiecare 10 ore de utilizare.

Utilizați ulei pentru motoare în patru timpi sau un alt ulei de calitate echivalentă, cu detergent de bună calitate, omologat pentru a respecta sau a depăși cerințele din clasificările SG, SF ale constructorilor de automobile din S.U.A. Pe recipientele cu uleiuri de motor clasificate SG sau SF este indicată această mențiune. Pentru o utilizare generică, la toate temperaturile, se recomandă SAE10W-30 (**Fig. 49**).

**⚠ AVERTISMENT:** utilizarea unui ulei nedetergent sau pentru motoare în doi timpi poate reduce durata de viață a motorului.

Intervalul de temperatură de funcționare pentru acest motor este cuprins între -5 °C și 40 °C.

Türkçe

## ÇALIŞTIRILMA

MOTORUN KULLANMA KILAVUZUNU DA DİKKATLİCE OKUYUNUZ.

Motor Yağı Tankı  
Motor yağı seviyesi

**⚠ İKAZ:** Motoru yetersiz miktarda yağ ile çalıştırmak ciddi motor hasarına neden olabilir. Motorun durduğu yüzeyle aynı seviyede olduğunu kontrol ettiğinizden emin olunuz.

1. Yağ doldurma kapağını çıkarınız ve yağ seviyesini kontrol ediniz.
2. Seviyesinin düşük olması halinde depoyu önerilen yağ ile doldurunuz. **MOTOR KULLANIM KILAVUZUNU OKUYUN.**

Motor yağı tankının kapasitesi küçük olduğundan, taşmayı önlemek için motor yağını yavaşça ekleyiniz.







Eğer motor sürekli olarak çalıştırılıyorsa, motor yağı seviyesini çalışma esnasında her 10 saatte bir kontrol ediniz.

4-stroklı veya eşdeğer bir yüksek artıçılı, Birleşik Devletler otomobil üreticilerinin SG, SF hizmet sınıflandırması gereksinimlerini karşılayan veya daha üstün kalitede olduğu onaylanmış motor yağı kullanınız. SG, SF sınıflı motor yağları, paketinin üzerinde bu tanımı taşımaktadır. SAE10W-30 (**Şekil 49**), genellikle tüm sıcaklıklarda kullanım için önerilmektedir.

**⚠ İKAZ:** Arıtılmamış yağ ya da 2-stroklı motor yağı kullanımı, motorun kullanım ömrünü kısaltır.

Bu motorun önerilen sıcaklığı aralığı -5 °C ile 40 °C arasındır.

--	--	--	--

Dansk	Русский	Polski
<b>START</b>	<b>ПУСК</b>	<b>ROZRUCH</b>
<p><b>LÆS OGSÅ VEJLEDNINGEN OM MOTOREN OMHYGGELIGT.</b></p> <p><b>Motoroliebeholder</b> <b>Motoroliestand</b></p> <p> <b>ADVARSEL: Motorens funktion med en for lav oliestand kan forårsage alvorlige skader på motoren. Undersøg motoren ved at anbringe den på en vandret overflade efter at have standset den.</b></p> <ol style="list-style-type: none"> <li>1. Tag oliepåfyldningsdækslet af og kontrollér oliestanden.</li> <li>2. Hvis niveauet er lavt, påfyldes tanken med den anbefalede olie. <b>SE VEJLEDNING TIL MOTOREN</b></li> </ol> <p>Hæld motorolien langsomt på for at forhindre overløb, da olietankens kapacitet er lille.</p> <p>Hvis motoren bruges konstant, skal oliestanden kontrolleres og tilsæt olie hver 10 timers brug.</p> <p>Brug olie til fire-takts motorer eller andre tilsvarende olier af høj kvalitet, der er godkendt til at opfylde eller overstige kravene fra bilproducenterne i USA i klassifikationen SG, SF. På beholderne til motorolier klassificeret SG eller S er denne betegnelse angivet. Til almindelig brug ved alle temperaturer anbefales SAE10W-30 (<b>Fig. 49</b>).</p> <p> <b>BEMÆRK: Brugen af en ikke-rensende olie eller til to-takts motorer kan reducere motorens levetid.</b></p> <p>Intervalleret for denne motors driftstemperaturer er mellem -5 °C og 40 °C.</p>	<p><b>ВНИМАТЕЛЬНО ОЗНАКОМЬТЕСЬ ТАКЖЕ С РУКОВОДСТВОМ НА ДВИГАТЕЛЬ.</b></p> <p><b>Масляный бак двигателя</b> <b>Уровень масла в двигателе</b></p> <p> <b>ПРЕДОСТЕРЕЖЕНИЕ: Эксплуатация двигателя с недостаточным количеством масла может привести к его выходу из строя. Проверяйте уровень масла при выключенном двигателе, установленном на ровной поверхности.</b></p> <ol style="list-style-type: none"> <li>1. Снимите крышку масляного бака и проконтролируйте уровень масла.</li> <li>2. Если уровень низкий, заполните бак маслом рекомендованного типа. <b>ПРИ НЕОБХОДИМОСТИ ОБРАТИТЕСЬ К ПАСПОРТУ ДВИГАТЕЛЯ.</b></li> </ol> <p>Доливайте масло осторожно во избежание его проливания, т.к. объем масляного бака двигателя очень небольшой.</p> <p>При непрерывном использовании двигателя проверяйте уровень масла после каждых 10 часов работы.</p> <p>Используйте детергентное высококачественное моторное масло (или эквивалентное) для 4-тактных двигателей, соответствующее классификации SG, SF по стандартам американских автомобилестроителей. Моторные масла, имеющие классификацию SG, SF, имеют соответствующее обозначение на емкости. SAE10W-30 (<b>Рис. 49</b>) рекомендуется в качестве масла общего назначения для всех температур.</p> <p> <b>ПРЕДОСТЕРЕЖЕНИЕ: Использование недетергентного масла или масла для 2-тактных двигателей может повлечь за собой сокращение срока службы двигателя.</b></p> <p>Рекомендуемый диапазон температур для данного двигателя составляет от -5 °C до 40 °C.</p>	<p><b>PRZECZYTAĆ UWAŻNIE RÓWNIŻ PODRĘCZNIK UŻYTKOWNIKA SILNIKA.</b></p> <p><b>Zbiornik oleju silnikowego</b> <b>Poziom oleju silnikowego</b></p> <p> <b>PRZESTROGA: Uruchomienie silnika przy niewystarczającej ilości oleju może spowodować poważne uszkodzenie silnika. Należy skontrolować silnik, gdy jest wyłączony, na poziomym podłożu.</b></p> <ol style="list-style-type: none"> <li>1. Zdjąć korek wlewu oleju i sprawdzić poziom oleju.</li> <li>2. Jeżeli poziom jest niski, napełnić zbiornik olejem zalecanego typu. <b>PATRZ INSTRUKCJA OBSŁUGI SILNIKA.</b></li> </ol> <p>Olej silnikowy należy dolewać powoli w celu uniknięcia przełania, ponieważ pojemność zbiornika oleju jest niewielka.</p> <p>Jeżeli silnik jest używany w sposób ciągły, należy sprawdzać poziom oleju silnikowego po każdych 10 godzinach pracy.</p> <p>Należy stosować olej do silników czterosuwowych firmy Efcó, lub inny wysokiej jakości olej silnikowy z atestem, o wysokiej zawartości detergentów, spełniający lub przekraczający amerykańskie normy SAE dotyczące klas jakości SG i SF. Oleje silnikowe zaklasyfikowane jako SG/SF mają odpowiednie oznaczenia na pojemnikach. Olej SAE10W-30 (<b>rys. 49</b>) jest zalecany do użytku ogólnego, we wszystkich temperaturach.</p> <p> <b>PRZESTROGA: Stosowanie oleju bez detergentów lub oleju do silników dwusuwowych może skrócić żywotność silnika.</b></p> <p>Zalecany zakres temperatur pracy dla tego silnika to -5°C do 40°C.</p>

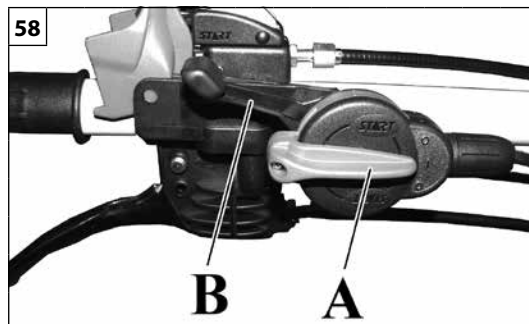
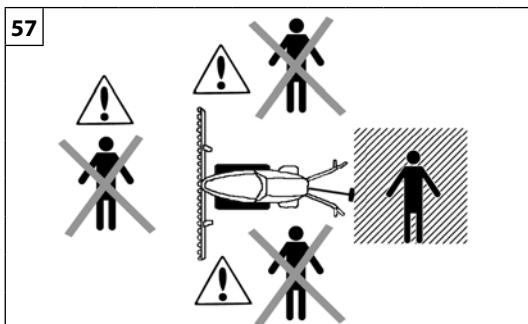

Português

Română

Türkçe

## PARA DAR PARTIDA

## PORNIREA

## ÇALIŞTIRILMA

LEIA ATENTAMENTE TAMBÉM O MANUAL DO MOTOR.

CITIȚI CU ATENȚIE ȘI MANUALUL MOTORULUI.

MOTORUN KULLANMA KILAVUZUNU DA DİKKATLİCE OKUYUNUZ.

### ARRANQUE DO MOTOR

### PORNIREA MOTORULUI

### MOTORUN ÇALIŞTIRILMASI

**⚠ ATENÇÃO - Nunca enrole o cordão de arranque na mão.**

**⚠ ATENȚIE - Nu înfășurați niciodată funia de pornire în jurul mâinii.**

**⚠ DİKKAT - Çalıştırıcı kordonu asla elinize sarmayınız.**

**⚠ ATENÇÃO - Para ligar a máquina, deverá obrigatoriamente posicionar-se na zona a tracejado (Fig. 57).**

**⚠ ATENȚIE - Pentru a porni mașina, trebuie să vă poziționați în mod obligatoriu în zona hașurată (Fig. 57).**

**⚠ DİKKAT - Makineyi çalıştırmak için, taralı bölgede durmanız zorunludur (Şek. 57).**

- Accione as alavancas do travão (A, Fig.60) bloqueando-as com os respectivos retentores (C, Fig.60)

- Acționați manetele de frână (A, Fig.60) blocându-le cu opritoarele respective (C, Fig.60)

- Fren kollarını (A, Şek.60) özel tutucular ile (C, Şek.60) kilitleyerek çalıştırın

- Coloque a alavanca de comando da tomada de força na posição de desengate:

- Aduceți maneta de comandă a prizei de putere în poziția de decuplare:

- Güç çıkışı kumanda kolunu boşa konumuna getirin:

· para a utilização de alfaias frontais, empurre a alavanca (R, Fig.59);

· pentru utilizarea accesoriilor frontale, împingeți maneta (R, Fig. 59);

· önden teçhizatlı kullanmak için kolu itin (R, Şek.59);

- Coloque o interruptor (A, Fig.58) na posição «I».

- Aduceți întrerupătorul (A, Fig. 58) în poziția «I».

- Açma-kapama düğmesini (A, Şek.58) «I».

- Coloque a alavanca do acelerador (B, Fig.58) a meio do curso.

- Aduceți maneta de accelerație (B, Fig. 58) la jumătatea cursei.

- Gaz/hız kolunu (B, Şek.58) orta konuma getirin.

**⚠ ATENÇÃO!!! PARA TUDO O RESTO QUE DIGA RESPEITO AO PROCEDIMENTO DE ARRANQUE, LEIA ATENTAMENTE O MANUAL DO MOTOR**

**⚠ ATENȚIE - PENTRU TOATE CELELALTE INSTRUCȚIUNI REFERITOARE LA PROCEDURA DE PORNIRE, CITIȚI CU ATENȚIE MANUALUL MOTORULUI**

**⚠ DİKKAT!!! ÇALIŞTIRMA PROSEDÜRÜ İLE İLGİLİ DİĞER BİLGİLER İÇİN MOTOR KILAVUZUNU DİKKATLİCE OKUYUNUZ**

**⚠ ATENÇÃO - Não levante a máquina durante o arranque.**

**⚠ ATENȚIE - Nu ridicăți mașina în timpul pornirii.**

**⚠ DİKKAT - Çalıştırma esnasında makineyi kaldırmayın.**















**⚠ ATENÇÃO - Incline a máquina apenas quando o operador estiver na posição de trabalho (Fig.57).**

**⚠ ATENȚIE - Înclinați mașina numai când operatorul se află în poziția de lucru (Fig. 57).**

**⚠ DİKKAT - Makineyi sadece operatör çalışma konumundayken eğin (Şek.57).**



--	--	--	--

Dansk	Русский	Polski
<b>START</b>	<b>ПУСК</b>	<b>ROZRUCH</b>
<p><b>LÆS OGSÅ VEJLEDNINGEN FOR MOTOREN OMHYGGELIGT.</b></p> <p><b>MOTORSTART</b></p> <p> <b>PAS PÅ - Vikl aldrig startsnoren rundt om hånden.</b></p> <p> <b>PAS PÅ</b> – For at starte motoren skal du placere dig i det skraverede område (Fig. 57).</p> <ul style="list-style-type: none"> <li>- Aktivér bremsegrebene (A, Fig.60) ved at fastlåse dem med de specielle stopanordninger (C, Fig.60)</li> <li>- Flyt PTO håndtaget til frakoblingsposition: <ul style="list-style-type: none"> <li>· Ved brug af frontredskaber skubbes håndtaget (R, Fig.59);</li> </ul> </li> <li>- Flyt kontakten (A, Fig.58) til position «I».</li> <li>- Flyt gashåndtaget (B, Fig.58) halvvejs.</li> </ul> <p> <b>PAS PÅ – LÆS ALT DET ØVRIGE OM STARTPROCEDUREN OMHYGGELIGT I VEJLEDNINGEN OM MOTOREN</b></p> <p> <b>PAS PÅ – Løft aldrig maskinen under start.</b></p> <p> <b>PAS PÅ – Tip kun maskinen, når operatøren befinder sig i arbejdspositionen (Fig. 57).</b></p>	<p><b>ВНИМАТЕЛЬНО ОЗНАКОМЬТЕСЬ ТАКЖЕ С РУКОВОДСТВОМ НА ДВИГАТЕЛЬ.</b></p> <p><b>ЗАПУСК ДВИГАТЕЛЯ</b></p> <p> <b>ВНИМАНИЕ - Никогда не наматывайте шнур стартера на руку.</b></p> <p> <b>ВНИМАНИЕ -</b> При запуске машины оператор обязан находиться в заштрихованной зоне, показанной на (Рис. 57).</p> <ul style="list-style-type: none"> <li>- Активируйте тормозные рычаги (А, Рис.60), заблокировав их с помощью специальных упоров (С, Рис.60)</li> <li>- Установите ручку включения ВОМ в положение выключения: <ul style="list-style-type: none"> <li>· для использования фронтальных навесных устройств нажмите на ручку (R, Рис. 59);</li> </ul> </li> <li>- Установите переключатель (А, Рис. 58) в положение «I».</li> <li>- Доведите рычаг акселератора (В, Рис. 58) до половины его хода.</li> </ul> <p> <b>ВНИМАНИЕ!!! ДЛЯ ОЗНАКОМЛЕНИЯ С ОСТАЛЬНОЙ ЧАСТЬЮ ПРОЦЕДУРЫ ЗАПУСКА ВНИМАТЕЛЬНО ПРОЧИТАЙТЕ РУКОВОДСТВО НА ДВИГАТЕЛЬ</b></p> <p> <b>ВНИМАНИЕ! Не поднимайте машину во время запуска двигателя.</b></p> <p> <b>ВНИМАНИЕ! Включайте машину только тогда, когда оператор находится в рабочей позиции (Рис.57).</b></p>	<p><b>PRZECZYTAĆ UWAGAŃNIE RÓWNIEŻ PODRĘCZNIK UŻYTKOWNIKA SILNIKA.</b></p> <p><b>URUCHAMIANIE SILNIKA</b></p> <p> <b>UWAGA - Nie wolno owijać linki rozrusznika wokół ręki.</b></p> <p> <b>UWAGA -</b> Aby uruchomić urządzenie, należy obowiązkowo stanąć w strefie oznaczonej przerywaną kreską (rys. 57).</p> <ul style="list-style-type: none"> <li>- Aktywować dźwignie hamulca (A, rys.60) blokując je za pomocą określonych ograniczników (C, rys.60)</li> <li>- Przesunąć dźwignię sterującą wału odbioru mocy w położenie wyłączenia; <ul style="list-style-type: none"> <li>· w celu użycia narzędzi montowanych z przodu popchnąć dźwignię (R, rys.59);</li> </ul> </li> <li>- Umieścić wyłącznik (A, rys.58) w pozycji «I».</li> <li>- Przesunąć dźwignię gazu (B, rys.58) do połowy.</li> </ul> <p> <b>UWAGA!!! W CELU ZAPOZNANIA SIĘ Z POZOSTAŁĄ CZĘŚCIĄ PROCEDURY ROZRUCHU NALEŻY UWAGAŃNIE PRZECZYTAĆ PODRĘCZNIK OBSŁUGI SILNIKA.</b></p> <p> <b>UWAGA - Nie podnosić maszyny w trakcie rozruchu.</b></p> <p> <b>UWAGA - Maszynę można nachylić dopiero wtedy, gdy operator znajduje się w pozycji roboczej (rys.57).</b></p>

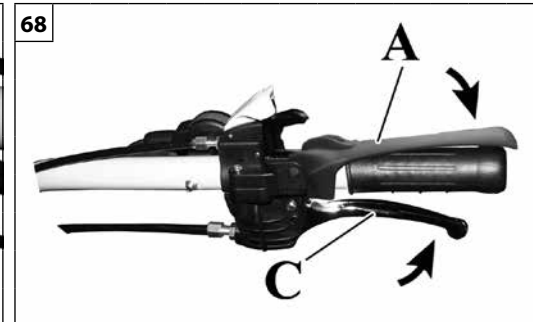
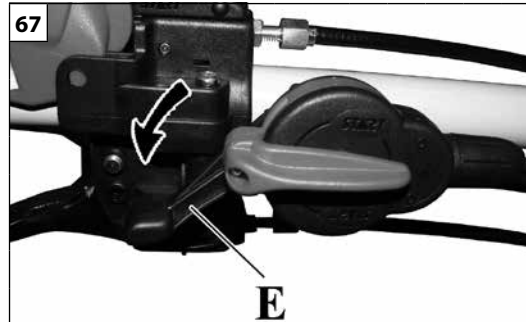
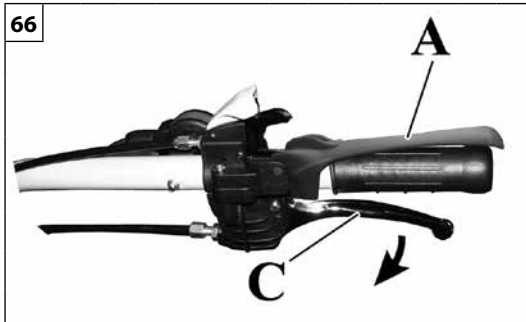
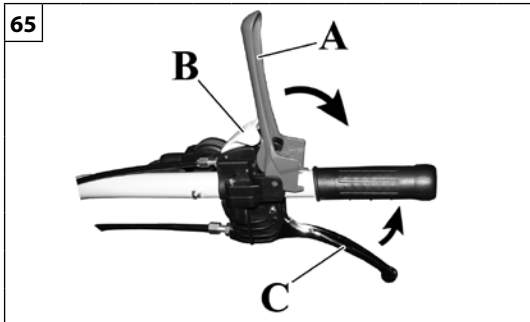

Português

Română

Türkçe

## PARA DAR PARTIDA

## PORNIREA

## ÇALIŞTIRILMA

### COMANDOS

#### Alavanca da embraiagem e alavanca de presença do operador

Para dar movimento à máquina, é necessário acionar a alavanca de presença do operador (A, Fig. 65), soltando a mesma, premindo o bloqueio do comando de segurança (B).

Premindo a alavanca da embraiagem (C, Fig. 65) é possível:

- Desengatar a embraiagem, com a possibilidade de abrandar gradualmente o movimento, até parar completamente a máquina, com a alavanca da embraiagem (C) totalmente premeida.
- Partindo com a alavanca da embraiagem totalmente premeida (C, Fig. 66) e soltando-a de forma progressiva, é possível obter um arranque gradual da máquina (utilização aconselhada com mudanças rápidas ou motor em alto regime)

### Tomada de força

**⚠ ATENÇÃO! – Coloque a alavanca do acelerador (E, Fig. 67) sempre no mínimo antes de acionar a tomada de força!**

é possível engatar a tomada de força de 2 modos diferentes:

- Mantendo totalmente premeida quer a alavanca de presença do operador (A), quer a alavanca da embraiagem (C) do comando da embraiagem (Fig. 68), engate a alavanca de comando da tomada de força (H, Fig. 70).
- Soltando completamente quer a alavanca de presença do operador (A), quer a alavanca da embraiagem (C) do comando da embraiagem (Fig. 69), engate a alavanca de comando da tomada de força (H, Fig. 70).

**Nota** – Na alavanca de engate da tomada de força H está uma etiqueta que identifica o estado da tomada de força (Fig. 71).

Coloque a alavanca de comando da tomada de força na posição de engate:

- para a utilização de alfaiais frontais, puxe a alavanca (H, Fig. 70);

### COMENZI

#### Maneta ambreiajului și maneta pentru prezența operatorului

Pentru a pune în mișcare mașina, trebuie să acționați maneta pentru prezența operatorului (A, Fig. 65), deblocând-o prin apăsare pe blocarea comenzilor de siguranță (B).

Acționând maneta de ambreiaj (C, Fig. 65) puteți efectua următoarele operații:

- Puteți decupla ambreiajul, cu posibilitatea de a încetini treptat mișcarea, până la oprirea completă a mașinii, cu maneta de ambreiaj (C) complet apăsată.
- Pornind cu maneta de ambreiaj complet apăsată (C, Fig. 66) și eliberând-o treptat, puteți realiza o pornire lină a mașinii (utilizarea este recomandată pentru viteze rapide sau când motorul este la regim ridicat).

### Priza de putere

**⚠ ATENȚIE! – Aduceți întotdeauna maneta de accelerație (E, Fig. 67) la minim înainte de a acționa priza de putere!**

Este posibil să se cupleze priza de putere în 2 moduri diferite:

- Menținând apăsată complet atât maneta pentru prezența operatorului (A), cât și maneta de ambreiaj (C) a comenzii ambreiajului (Fig. 68), cuplați maneta de comandă a prizei de putere (H, Fig. 70).
- Eliberând complet atât maneta pentru prezența operatorului (A), cât și maneta de ambreiaj (C) a comenzii ambreiajului (Fig. 69), cuplați maneta de comandă a prizei de putere (H, Fig. 70).

**Notă** – Pe maneta de cuplare a prizei de putere H se află o etichetă care identifică starea prizei de putere (Fig. 71).

Aduceți maneta de comandă a prizei de putere în poziția de cuplare:

- pentru utilizarea accesoriilor frontale, trageți maneta (H, Fig. 70);

### KUMANDALAR

#### Debriyaj ve operatör tespit kolu

Makineyi çalıştırmak için, emniyet kumandası kilidine (B) basılarak devre dışı bırakılması suretiyle operatör tespit kolunun (A, Şek. 65) hareket ettirilmesi gerekmektedir.

Debriyaj kolu (C, Şek. 65) ile aşağıdaki işlemler gerçekleştirilebilir:

- Debriyaj kolu (C) tamamen basılı iken, makineyi tamamen durdurana kadar hareketi kademeli olarak yavaşlatma olanağı ile debriyajı boşa alınız.
- Debriyaj kolu tamamen basılı iken (C, Şek. 66) hareket ederek ve kolu aşamalı olarak bırakarak makinenin aşamalı olarak hareket etmesini sağlayınız (hızlı vitesler veya motor yüksek hızda kullanım önerilir)

### Güç çıkışı

**⚠ DİKKAT! – Güç çıkışını çalıştırmadan önce daima hız kolunu (E, Şek. 67) minimuma getirin!**

güç çıkışını 2 farklı şekilde devreye sokmak mümkündür:

- Gerek operatör tespit kolunu (A) gerekse debriyaj kumanda kolunu (C) tamamen basılı tutarak (Şek. 68) güç çıkış ünitesi kumanda kolunu (H, Şek. 70) devreye sokunuz.
- Gerek operatör tespit kolunu (A) gerekse debriyaj kumanda kolunu (C) serbest bırakarak (Şek. 69) güç çıkış ünitesi kumanda kolunu (H, Şek. 70) devreye sokunuz.

**Not** – Güç çıkış ünitesini H devreye alma kolu üzerinde güç çıkış ünitesinin durumunu gösteren bir etiket bulunmaktadır (Şek. 71).

Güç çıkışı kumanda kolunu kavrama konumuna getirin:

- önden teçhizatlı kullanmak için kolu çekin (H, Şek. 70);

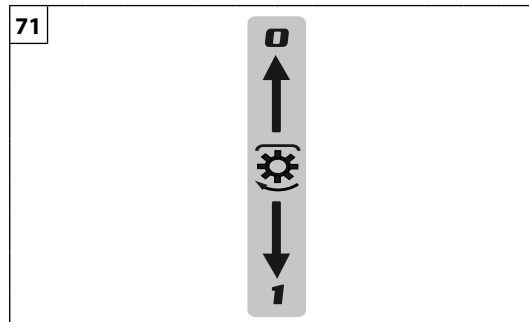
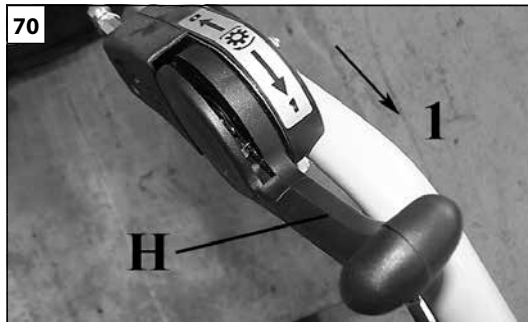
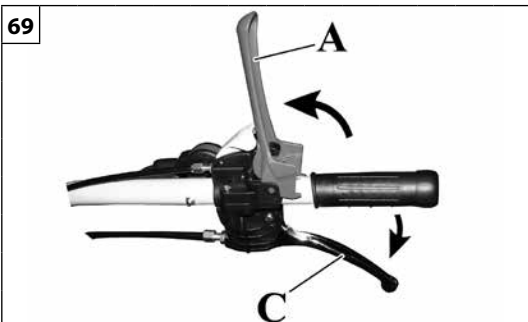

Dansk	Русский	Polski
<p align="center"><b>START</b></p>	<p align="center"><b>ПУСК</b></p>	<p align="center"><b>ROZRUCH</b></p>
<p><b>BETJENINGSGREB</b>  <b>Koblingshåndtag og operatørhåndtag</b>            For at starte maskinen skal man aktivere operatørhåndtaget (A, Fig. 65) ved at frigive det og trykke sikkerhedsstyringen helt ind (B).</p> <p>Ved aktivering af koblingshåndtaget (C, Fig. 65) kan man:</p> <ul style="list-style-type: none"> <li>- Udløs koblingen, så man evt. kan sænke farten på motoren, indtil maskinen er standset helt op, ved at trykke helt ned på koblingshåndtaget (C).</li> <li>- Tryk koblingshåndtaget helt ned (C, Fig. 66), og slip det lidt efter lidt for at opnå maskinens gradvise afgang (anbefales ved høje gear eller motor med høje omdrejninger)</li> </ul> <p><b>Kraftudtag</b></p> <p><b>⚠ PAS PÅ! Sæt altid gashåndtaget (E, Fig. 67) på det mindste, inden kraftudtaget aktiveres!</b></p> <p>Man kan tilkoble kraftudtaget på 2 forskellige måder:</p> <ul style="list-style-type: none"> <li>- Hold operatørhåndtaget (A) og koblingshåndtaget (C) til styring af koblingen (Fig. 68) helt nedtrykt for tilkobling af betjeningshåndtaget til kraftudtaget (H, Fig. 70).</li> <li>- Slip operatørhåndtaget (A) og koblingshåndtaget (C) til styring af koblingen (Fig. 69) helt, før betjeningshåndtaget til kraftudtaget (H, Fig. 70) tilkobles.</li> </ul> <p><b>Bemærk!</b> På koblingsstangen til kraftudtaget H findes en mærkat, som identificerer tilstanden af kraftudtaget (Fig. 71).</p> <p>Flyt PTO håndtaget til indkoblingsposition:            - ved brug af frontredskaber trækkes håndtaget (H, Fig.70);</p>	<p><b>ОРГАНЫ УПРАВЛЕНИЯ</b>  <b>Ручка сцепления и ручка присутствия оператора</b>            Чтобы привести машину в движение, необходимо нажать ручку присутствия оператора (A, Рис. 65), предварительно высвободив ее нажатием на предохранитель (B).</p> <p>Ручка сцепления (C, Рис. 65) позволяет:</p> <ul style="list-style-type: none"> <li>- Выключить сцепление, чтобы плавно снизить скорость движения до полной остановки машины, удерживая ручку сцепления (C) в полностью нажатом положении.</li> <li>- Чтобы начало движения машины было плавным, полностью выжмите ручку сцепления (C, Рис. 66) и постепенно отпускайте ее (рекомендуется использовать на передачах быстрого хода или при высокой скорости вращения двигателя).</li> </ul> <p><b>Вал отбора мощности</b></p> <p><b>⚠ ВНИМАНИЕ! – Перед включением вала отбора мощности всегда устанавливайте рычаг акселератора (E, Рис. 67) в положение минимальных оборотов!</b></p> <p>Вал отбора мощности можно включить 2 различными способами:</p> <ul style="list-style-type: none"> <li>- Удерживая в полностью нажатом положении ручку присутствия оператора (A) и ручку сцепления (C) блока управления сцеплением (Рис. 68), включите ручку управления валом отбора мощности (H, Рис. 70).</li> <li>- Полностью отпустив ручку присутствия оператора (A) и ручку сцепления (C) блока управления сцеплением (Рис. 69), включите ручку управления валом отбора мощности (H, Рис. 70).</li> </ul> <p><b>Примечание</b> – На ручке включения отбора мощности H имеется этикетка с пояснением состояния вала отбора мощности (Рис. 71).</p> <p>Установите ручку управления ВОМ в положение включения:            - для использования фронтальных навесных устройств потяните за ручку (H, Рис. 70).</p>	<p><b>ELEMENTY STEROWNICZE</b>  <b>Dźwignia sprzęgła i dźwignia obecności operatora</b>            W celu uruchomienia maszyny należy użyć dźwigni obecności operatora (A, rys.65), odłączając ją i naciskając blokadę bezpieczeństwa (B).</p> <p>Za pomocą dźwigni sprzęgła (C, rys.65) można:</p> <ul style="list-style-type: none"> <li>- Odłączyć sprzęgło, z możliwością stopniowego zwalniania biegu, aż do całkowitego zatrzymania maszyny przy całkowicie wciśniętej dźwigni sprzęgła (C).</li> <li>- Rozpoczynając z całkowicie wciśniętą dźwignią sprzęgła (C, rys. 66) i stopniowo ją zwalnając, uzyskać stopniowy rozruch maszyny (zalecany w przypadku szybkich biegów lub silnika o wysokiej prędkości obrotowej).</li> </ul> <p><b>Odbiór mocy</b></p> <p><b>⚠ UWAGA! - Przed każdorazowym uruchomieniem wału odbioru mocy należy zawsze ustawić dźwignię gazu (E, rys.67) w położenie minimalne!</b></p> <p>Wał odbioru mocy można włączyć na 2 różne sposoby:</p> <ul style="list-style-type: none"> <li>- całkowicie wciśniętą zarówno dźwignię obecności operatora (A), jak i dźwignię sprzęgła (C) do sterowania sprzęgłem (rys.68), włączyć dźwignię sterującą wałem odbioru mocy (H, rys.70).</li> <li>- zwalnając całkowicie zarówno dźwignię obecności operatora (A), jak i dźwignię sprzęgła (C) do sterowania sprzęgłem (rys.69), włączyć dźwignię sterującą wałem odbioru mocy (H, rys.70).</li> </ul> <p><b>Uwaga</b> – Na dźwigni włączającej wał odbioru mocy H znajduje się etykieta przedstawiająca stan wału odbioru mocy (rys.71).</p> <p>Przesunąć dźwignię sterującą wał odbioru mocy w położenie włączenia:            - w celu użycia narzędzi montowanych z przodu pociągnąć dźwignię (H, rys.70);</p>

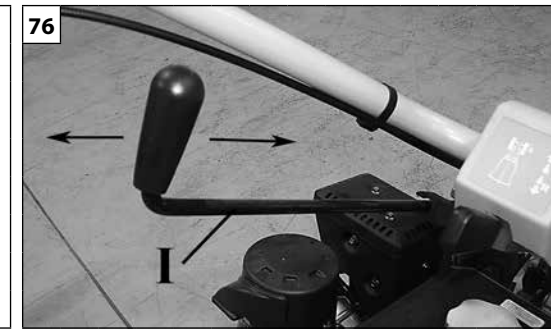
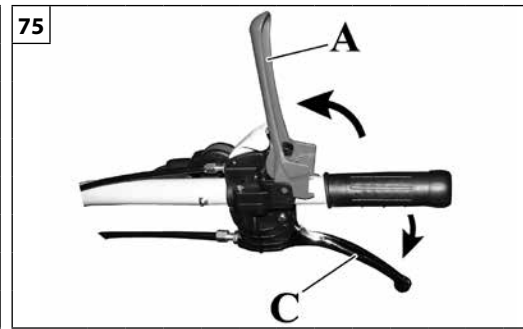
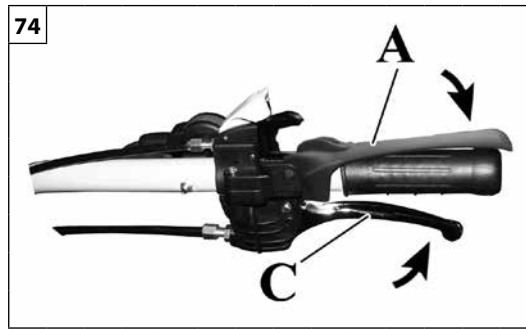
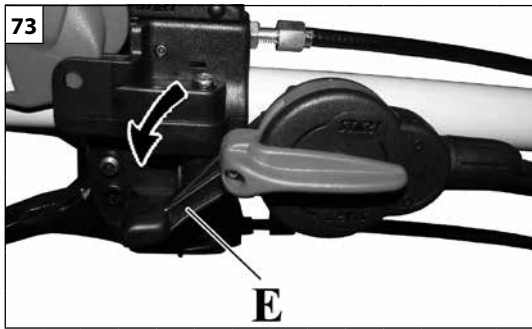

Português	Română	Türkçe
<p align="center"><b>PARA DAR PARTIDA</b></p>	<p align="center"><b>PORNIREA</b></p>	<p align="center"><b>ÇALIŞTIRILMA</b></p>
<p><b>Alavanca do inversor de marcha</b></p> <p><b>⚠ ATENÇÃO! – Coloque a alavanca do acelerador (E, Fig. 73) sempre no mínimo antes de premir a alavanca do inversor de marcha e desengatar a tomada de força (posição «0»).</b></p> <p>é possível premir a alavanca do inversor de marcha de 2 modos diferentes:</p> <ul style="list-style-type: none"> <li>- Mantendo totalmente premida quer a alavanca de presença do operador (A), quer a alavanca da embraiagem (C) do comando da embraiagem (Fig. 74), prima a alavanca do inversor de marcha (I, Fig. 76).</li> <li>- Soltando completamente quer a alavanca de presença do operador (A), quer a alavanca da embraiagem (C) do comando da embraiagem (Fig. 75), prima a alavanca do inversor de marcha (I, Fig. 76).</li> </ul> <p>Puxando ou empurrando a alavanca do inversor de marcha (I, Fig. 76), as mudanças de avanço transformam-se automaticamente em marchas-atrás e vice-versa.</p> <ul style="list-style-type: none"> <li>- Se a alavanca (I, Fig. 77) for totalmente empurrada para a máquina, as mudanças estarão na configuração de avanço.</li> <li>- Se a alavanca (I, Fig. 78) for totalmente puxada para o operador, as mudanças estarão na configuração de marcha-atrás.</li> </ul>	<p><b>Manetă marșarier</b></p> <p><b>⚠ ATENȚIE! – Aduceți întotdeauna maneta de accelerație (E, Fig. 73) la minim înainte de a acționa maneta de inversare a direcției de deplasare și de a decupla priza de putere (poziția «0»).</b></p> <p>Este posibil să se acționeze maneta de inversare a direcției de deplasare în 2 moduri diferite:</p> <ul style="list-style-type: none"> <li>- Menținând apăsată complet atât maneta pentru prezența operatorului (A), cât și maneta de ambreiaj (C) a comenzii ambreiajului (Fig. 74), acționați maneta de inversare a direcției de deplasare (I, Fig. 76).</li> <li>- Eliberând complet atât maneta pentru prezența operatorului (A), cât și maneta de ambreiaj (C) a comenzii ambreiajului (Fig. 75), acționați maneta de inversare a direcției de deplasare (I, Fig. 76).</li> </ul> <p>Trăgând sau împingând maneta de inversare a direcției de deplasare (I, Fig. 76), cele trepte de viteză pentru deplasarea înainte devin automat trepte de viteză de marșarier și invers.</p> <ul style="list-style-type: none"> <li>- Dacă maneta (I, Fig. 77) este împinsă complet spre mașină, treptele de viteză vor fi în configurația pentru deplasare înainte.</li> <li>- Dacă maneta (I, Fig. 78) este trasă complet spre operator, treptele de viteză vor fi în configurația pentru marșarier.</li> </ul>	<p><b>Geri vites kolu</b></p> <p><b>⚠ DİKKAT! – Geri vites kolunu kullanmadan ve güç çıkışını devre dışı (konum «0») bırakmadan önce daima hız kolunu (E, Şek. 73) minimuma getirin.</b></p> <p>geri vites kolunu 2 farklı şekilde kullanmak mümkündür:</p> <ul style="list-style-type: none"> <li>- Gerek operatör tespit kolunu (A) gerekse debriyaj kumanda kolunu (C) tamamen basılı tutarak (Şek. 74) geri vites koluna (I, Şek. 76) müdahale ediniz.</li> <li>- Gerek operatör tespit kolunu (A) gerekse debriyaj kumanda kolunu (C) serbest bırakarak (Şek. 75) geri vites koluna (I, Şek. 76) müdahale ediniz.</li> </ul> <p>Geri vites kolunu çekerek veya iterek (I, Şek. 76) ileri vites otomatik olarak geri vites veya tersi olacaktır.</p> <ul style="list-style-type: none"> <li>- Kol tamamen araca doğru itilirse (I, Şek. 77), dişliler ileri vites olarak yapılandırılacaktır.</li> <li>- Kol tamamen operatöre doğru çekilirse (I, Şek. 78), dişliler geri vites olarak yapılandırılacaktır.</li> </ul>

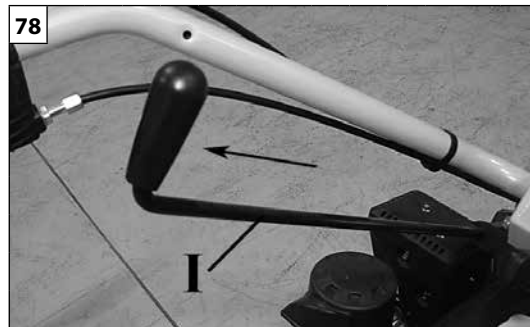
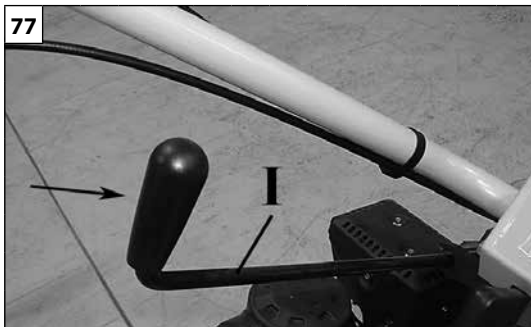

Dansk	Русский	Polski
START	ПУСК	ROZRUCH
<p><b>Bakgearshandtag</b></p> <p><b>⚠ PAS PÅ! Sæt altid gashåndtaget (E, Fig. 73) på det mindste inden aktivering af det lille håndtag til bakkørsel og frakobling af kraftudtaget (position "0").</b></p> <p>Man kan dreje på knappen til bakkørsel på 2 forskellige måder:</p> <ul style="list-style-type: none"> <li>- Hold operatørhåndtaget (A) og koblingshåndtaget (C) til styring af koblingen (Fig. 74) helt nedtrykt, inden knappen til bakkørsel (I, Fig. 76) aktiveres.</li> <li>- Slip operatørhåndtaget (A) og koblingshåndtaget (C) til styring af koblingen (Fig. 75) helt for aktivere knappen til bakkørsel (I, Fig. 76).</li> </ul> <p>Ved at trække eller skubbe det lille håndtag til bakkørsel (I, Fig. 76) bliver de fremadgear automatisk til bakgear og omvendt.</p> <ul style="list-style-type: none"> <li>- Når håndtaget (I, Fig. 77) skubbes helt fremad mod maskinen, konfigureres gearene i fremadgående retning.</li> <li>- Når håndtaget (I, Fig. 78) trækkes helt bagud mod operatøren, konfigureres gearene som bakgear.</li> </ul>	<p><b>Ручка реверса</b></p> <p><b>⚠ ВНИМАНИЕ! – Перед перемещением ручки реверса всегда устанавливайте рычаг акселератора (E, Рис. 73) в положение минимальных оборотов и выключайте вал отбора мощности (положение «0»).</b></p> <p>Ручку реверса можно включить 2 различными способами:</p> <ul style="list-style-type: none"> <li>- Удерживая в полностью нажатом положении ручку присутствия оператора (A) и ручку сцепления (C) блока управления сцеплением (Рис. 74), переключите ручку реверса (I, Рис. 76).</li> <li>- Полностью отпустив ручку присутствия оператора (A) и ручку сцепления (C) блока управления сцеплением (Рис. 75), переключите ручку реверса (I, Рис. 76).</li> </ul> <p>Если ручку реверса (I, Рис. 76) потянуть на себя или от себя, передачи переднего хода автоматически станут передачами заднего хода, и наоборот.</p> <ul style="list-style-type: none"> <li>- При нажатии на ручку (I, Рис. 77) до упора в сторону машины передачи будут действовать в режиме переднего хода.</li> <li>- При нажатии на ручку (I, Рис. 78) до упора в сторону оператора передачи будут действовать в режиме заднего хода.</li> </ul>	<p><b>Dźwignia zmiany kierunku jazdy</b></p> <p><b>⚠ UWAGA! - Przed uruchomieniem dźwigni zmiany kierunku jazdy i wyłączeniem wału odbioru mocy (pozycja «0») należy zawsze ustawić dźwignię gazu (E, rys.73) w położenie minimalne.</b></p> <p>Dźwignię zmiany kierunku jazdy można włączyć na 2 różne sposoby:</p> <ul style="list-style-type: none"> <li>- trzymając całkowicie wciśniętą zarówno dźwignię obecności operatora (A), jak i dźwignię sprzęgła (C) do sterowania sprzęgłem (rys.74), włączyć dźwignię zmiany kierunku jazdy (I, rys.76).</li> <li>- zwalniając całkowicie zarówno dźwignię obecności operatora (A), jak i dźwignię sprzęgła (C) do sterowania sprzęgłem (rys.75), włączyć dźwignię zmiany kierunku jazdy (I, rys.76).</li> </ul> <p>Pociągnięcie lub popchnięcie dźwigni zmiany kierunku jazdy (I, rys.76) powoduje automatyczną zmianę biegów jazdy do przodu na biegi wsteczne i odwrotnie.</p> <ul style="list-style-type: none"> <li>- Jeżeli dźwignia (I, rys.77) zostanie całkowicie popchnięta w kierunku maszyny, biegi znajdą się w konfiguracji jazdy do przodu.</li> <li>- Jeżeli dźwignia (I, rys.78) zostanie całkowicie pociągnięta w kierunku operatora, nastąpi zmiana konfiguracji na biegi wsteczne.</li> </ul>

Português	Română	Türkçe
<p align="center"><b>FUNCIONAMENTO E SEGURANÇA</b></p>	<p align="center"><b>UTILIZAREA ȘI SIGURANȚA</b></p>	<p align="center"><b>İŞLETİM VE GÜVENLİK</b></p>
<p><b>⚠️ ATENÇÃO – Utilize a máquina apenas no sector agrícola. Qualquer outra utilização é considerada imprópria e implica a anulação da garantia e o declinar de toda e qualquer responsabilidade por parte do fabricante, recaindo sobre o utilizador os encargos resultantes de danos ou lesões causados ao próprio ou a terceiros.</b></p> <p><b>USOS PREVISTOS</b> Esta é uma máquina agrícola automotriz de um só eixo, equipada com um grupo de corte (barra) para ceifar erva. A máquina é comandada por um operador no solo que acompanha o movimento da mesma orientando-a através de um guiador (rabiças), onde está situada grande parte dos comandos.</p> <p><b>⚠️ ATENÇÃO: segure sempre na máquina com ambas as mãos quando o motor estiver a trabalhar. Mantenha os dedos firmemente à volta do punho da máquina.</b></p> <p><b>USOS PROIBIDOS</b></p> <ul style="list-style-type: none"> <li>- Não é, em todo o caso, permitido o trabalho nocturno.</li> <li>- Não corte materiais distintos da erva.</li> <li>- Não utilize a máquina para deitar abaixo postes, muros, construções e/ou árvores.</li> <li>- Não ligue cabos ou guinchos à máquina para a elevar.</li> <li>- <b>Nunca trabalhe com a máquina sem os sistemas de segurança.</b></li> <li>- Nunca utilize a máquina para empurrar nem como meio de tracção para acessórios (tipo reboque). <b>De acordo com as directivas vigentes, é proibido aplicar alfaias e/ou acessórios para o transporte do operador ou de outras pessoas! Nunca transporte pessoas e/ou objetos na máquina.</b></li> <li>- Nunca carregue a alfaia em funcionamento colocando por cima um peso adicional.</li> <li>- Não ligue à máquina alfaias não previstas pelo fabricante.</li> <li>- Utilize a máquina apenas em locais devidamente ventilados; não a utilize em ambientes explosivos, inflamáveis ou em ambientes fechados. Preste atenção ao risco de envenenamento por monóxido de carbono.</li> </ul>	<p><b>⚠️ ATENȚIE – Utilizați mașina numai în sectorul agricol. Orice altă întrebuințare este considerată utilizare improprie și duce la anularea garanției și la declinarea oricărei responsabilități a Producătorului, utilizatorului revenindu-i obligațiile cauzate de producerea de pagube sau de răniri proprii persoane sau terților.</b></p> <p><b>UTILIZĂRI PREVĂZUTE</b> Aceasta este o mașină agricolă autopropulsată, cu un singur ax, echipată cu un grup de cosire (bară) pentru cosirea ierbii. Mașina este comandată de un operator de la sol, care îi supraveghează deplasarea, conducând-o cu ajutorul unui ghidon (mânere), pe care se află amplasate majoritatea comenzilor.</p> <p><b>⚠️ ATENȚIE: apucați întotdeauna mașina cu ambele mâini când motorul este în funcțiune. Apucați bine mânerul mașinii între degetele mari și celelalte degete.</b></p> <p><b>UTILIZĂRI INTERZISE</b></p> <ul style="list-style-type: none"> <li>- Nu este permis în niciun caz să se lucreze pe timp de noapte.</li> <li>- Nu tăiați alte materiale în afară de iarbă.</li> <li>- Nu utilizați mașina pentru a demola stâlpi, ziduri, construcții și/sau copaci.</li> <li>- Nu atașați de mașină frânhii sau troluiri pentru ridicare.</li> <li>- <b>Nu lucrați niciodată cu mașina fără sisteme de siguranță.</b></li> <li>- Nu utilizați niciodată mașina nici pentru a împinge, nici ca mijloc de tracțiune pentru accesorii (de ex. pentru remorcare). <b>În conformitate cu directivele în vigoare, este interzis să se aplice utilaje și/sau accesorii pentru transportul operatorului sau al altor persoane! Nu transportați niciodată pe mașină persoane și/sau obiecte.</b></li> <li>- Nu încărcați niciodată mașina, când funcționează, punându-i deasupra o greutate suplimentară.</li> <li>- Nu cuplați la mașină accesorii care nu au fost prevăzute de producător.</li> <li>- Utilizați mașina doar în locuri aerisite în mod adecvat, nu o utilizați într-un mediu cu atmosferă explozivă, inflamabilă sau în încăperi închise. Rețineți că există riscul de intoxicare cu monoxid de carbon.</li> </ul>	<p><b>⚠️ DİKKAT – Makineyi yalnızca tarım sektöründe kullanın. Farklı şekildeki herhangi bir kullanım, uygunsuz kullanım olarak kabul edilir ve garantinin geçersiz kılınmasını ve Üretici firmanın her türlü sorumluluğu reddederek hasarlardan veya kişinin kendisinin ya da üçüncü şahısların yaralanmasından doğan masrafları kullanıcıya yüklemesini gerektirir.</b></p> <p><b>ÖNGÖRÜLEN KULLANIMLAR</b> Bu makine, kendiliğinden hareket eden, tek dingilli, ot biçme için bir biçme grubuyla (çubuk) donatılmış bir tarım makinesidir. Makine, makinenin hareketini üzerine kumandaların çoğu yerleştirilmiş olan bir kol (gidon) vasıtasıyla takip eden bir operatör tarafından yerde kumanda edilir.</p> <p><b>⚠️ DİKKAT: Motor çalışırken, makineyi daima iki elinizle sıkıca kavrayın. Makinenin sapını başparmaklarınız ve diğer parmaklarınızın arasında sıkıca tutun.</b></p> <p><b>YASAK OLAN KULLANIMLAR</b></p> <ul style="list-style-type: none"> <li>- Gece mesaisine hiçbir halükarda izin verilmemektedir.</li> <li>- Çimden farklı materyalleri kesmek için kullanmayın.</li> <li>- Makineyi direkleri, duvarları, yapıları ve/veya ağaçları devirmek için kullanmayın.</li> <li>- Yukarıya kaldırmak için makineye halat veya vinçler bağlamayın.</li> <li>- <b>Makineyi asla güvenlik sistemleri olmadan çalıştırmayın.</b></li> <li>- Makineyi aksesuarlar için itme ya da çekme aracı olarak (römork gibi) kullanmayın. <b>Yürürlükteki direktiflere göre, operatörü veya başka kişileri taşımak için teçhizat ve/veya aksesuarlar eklenmesi yasaktır! Makine üzerinde asla insan ve/veya eşyalar taşımayın.</b></li> <li>- Çalışmakta olan aletin üzerine ek bir ağırlık yüklemeyin.</li> <li>- Makineye üretici tarafından öngörülmeyen teçhizatlar bağlamayın.</li> <li>- Makineyi sadece iyi havalandırılan yerlerde kullanın, patlayıcı, yanıcı ortamlarda ya da kapalı ortamlarda çalıştırmayın. Karbon monoksit zehirlenmesi riskine karşı dikkatli olun.</li> </ul>

## BRUG OG SIKKERHED

**⚠ PAS PÅ – Brug kun maskinen i landbrugssektoren. Enhver anden brug betragtes som misbrug og medfører ugyldiggørelse af garantien og bortfald af ethvert ansvar for producenten, idet udgifterne som følge af skader eller egne kvæstelser eller skader på tredjemand vil blive skubbet over på brugeren.**

## PÅTÆNK ANVENDELSE

Dette er en selvkørende landbrugsmaskine med én aksel udstyret med en mejeenhed (bjælke) til mejning af græs. Maskinen styres af en operatør på jorden, der følger dens bevægelse, idet han styrer den ved hjælp af et styr, hvorpå størstedelen af betjeningsgrebene er placeret.

**⚠ PAS PÅ: Tag altid fat i maskinen med begge hænder, når motoren kører. Hold fast om maskinens håndgreb mellem tommelfingrene og de øvrige fingre.**

## FORBUDT ANVENDELSE

- Det er under ingen omstændigheder tilladt med natarbejde.
- Skær aldrig andet materiale end græs.
- Brug ikke maskinen til at vælte pæle, vægge, objekter og / eller træer.
- Tilslut ikke maskinen til tov og spil til løft.
- **Arbejd aldrig med maskinen uden sikkerhedssystemer.**
- Brug aldrig maskinen til hverken at skubbe eller som bugsering for tilbehør (anhænger). **I overensstemmelse med gældende direktiver er det forbudt at bruge redskaber og/eller tilbehør til transport af operatøren eller andre personer! Transporter aldrig personer og/eller genstande på maskinen.**
- Belast aldrig redskabet i drift ved at placere ekstra vægt ovenpå.
- Tilslut ikke redskaber til maskinen, der ikke leveres af producenten.
- Brug kun maskinen på godt ventilerede steder, brug den ikke i eksplosive eller brændbare miljøer eller i lukkede rum. Vær opmærksom på risikoen for kulilteforgiftning.

## ЭКСПЛУАТАЦИЯ И ТЕХНИКА БЕЗОПАСНОСТИ

**⚠ ВНИМАНИЕ! Используйте машину только для сельскохозяйственных нужд. Любое другое применение будет рассматриваться как ненадлежащее и влечет за собой аннулирование гарантии и освобождение изготовителя от всякой ответственности, вследствие чего в таком случае на пользователя возлагается вся ответственность за последствия возможных травм и материального ущерба, которые может понести он сам или третьи лица.**

## ПРЕДУСМОТРЕННОЕ ИСПОЛЬЗОВАНИЕ

Данная машина является самоходной сельскохозяйственной машиной с одной колесной осью, оснащенной режущим аппаратом (полотном) и предназначенной для кошения травы. Управление машиной осуществляется одним оператором, стоящим на земле, который следит за ее движениями и управляет ею с помощью рукоятки, на которой расположена большая часть органов управления.

**⚠ ВНИМАНИЕ! При работающем двигателе всегда крепко держите машину обеими руками. Рукоятка машины должна быть плотно зажата между большими пальцами и остальными пальцами рук.**

## ЗАПРЕЩЕННОЕ ИСПОЛЬЗОВАНИЕ

- В любом случае запрещается эксплуатация машины в ночное время.
- Не косите ничего, кроме травы.
- Не используйте машину для сноса столбов, стен, сооружений и/или валки деревьев.
- Не подцепляйте к машине подъемные стропы или канаты.
- **Ни в коем случае не эксплуатируйте машину без защитных систем.**
- Никогда не используйте машину для толкания или буксировки вспомогательных орудий или устройств (например, прицепов). **В соответствии с действующими директивами запрещается использовать навесные орудия и/или агрегаты для транспортировки оператора или других лиц! Ни в коем случае не используйте машину для транспортировки людей и/или материалов.**
- Нив коем случае не помещайте дополнительный вес на работающий мотокультиватор.
- Не соединяйте к машине навесные устройства, непредусмотренные изготовителем.
- Используйте машину только в хорошо проветриваемых местах; не используйте ее во взрывоопасных или воспламеняемых средах и в закрытых помещениях. Помните об опасности отравления монооксидом углерода.

## EKSPLLOATACJA I BEZPIECZEŃSTWO

**⚠ UWAGA - Używać urządzenia tylko do zastosowań rolniczych. Jakiegokolwiek inne zastosowanie uważane jest za niezgodne z przeznaczeniem i powoduje utratę gwarancji, jak również zwolnienie producenta z wszelkiej odpowiedzialności, co wiąże się z obciążeniem użytkownika kosztami szkód i obrażeń własnych bądź osób trzecich.**



## UŻYCIĘ ZGODNE Z PRZEZNACZENIEM

Kosiarka jest jednoosiową samojezdną maszyną rolniczą wyposażoną w zespół tnący (listwę) służący do koszenia trawy. Steruje nią operator stojący na ziemi, który kieruje jej ruchem przy pomocy kierownicy, na której rozmieszczona jest większość elementów sterowniczych.

**⚠ UWAGA: gdy maszyna jest włączona, należy ją zawsze trzymać oburącz. Mocno chwycić rękojeść maszyny pomiędzy kciukami i pozostałymi palcami.**

## NIEDOZWOLONE ZASTOSOWANIA

- W żadnym wypadku nie wolno używać kultywatora do pracy nocnej.
- Nie należy ścinać materiałów innych niż trawa.
- Nie używać maszyny do burzenia słupków, murów, konstrukcji i/lub do ścinania drzew.
- Nie podłączać do maszyny lin ani krążków linowych.
- **Nigdy nie używać maszyny, jeżeli nie są na niej zamontowane zabezpieczenia.**
- Nie używać nigdy urządzenia do pchania lub jako środka pociągowego do akcesoriów (typu przyczepa). **Zgodnie z obowiązującymi dyrektywami zabrania się używania narzędzi i/lub akcesoriów do transportu operatora lub innych osób! Nie używać nigdy maszyny do transportu osób i/lub rzeczy.**
- Nie obciążać nigdy narzędzia dodatkowym ciężarem.
- Nie podłączać do maszyny narzędzi nieprzewidzianych przez producenta.
- Używać maszyny tylko w miejscach, w których zapewniona jest odpowiednia wentylacja; nie używać urządzenia w otoczeniu, w którym istnieje ryzyko wybuchu lub pożaru, bądź w pomieszczeniach zamkniętych. Uważać na zatrucie tlenkiem węgla.

Português	Română	Türkçe
<p align="center"><b>FUNCIONAMENTO E SEGURANÇA</b></p>	<p align="center"><b>UTILIZAREA ȘI SIGURANȚA</b></p>	<p align="center"><b>İŞLETİM VE GÜVENLİK</b></p>
<p>- Não utilize a máquina em terrenos instáveis, escorregadios, congelados, pedregosos ou irregulares, charcos ou pântanos que não permitam a avaliação da consistência do terreno. Nunca utilize a máquina em superfícies que apresentem desníveis, como pavimentações ou escadas.</p> <p>- A máquina destina-se a ser utilizada por um único operador.</p> <p>- <b>Não utilize a máquina só com uma mão.</b> O uso com uma única mão pode provocar lesões graves ao operador, aos assistentes, aos presentes ou a uma combinação dos mesmos. <b>A máquina foi concebida para ser utilizada com ambas as mãos.</b></p> <p>- <b>Não mande ninguém controlar a máquina enquanto estiver a conduzi-la com o motor a trabalhar.</b></p> <p><b>OPERAÇÕES PRELIMINARES ANTES DE INICIAR O TRABALHO</b></p> <p>Antes de começar a trabalhar, é necessário fazer uma série de controlos e de operações para assegurar que o trabalho se desenrole de forma profícua e com a máxima segurança:</p> <ol style="list-style-type: none"> <li><b>1. Controlo da segurança e da eficiência da máquina</b> <ul style="list-style-type: none"> <li>• Certifique-se de que os dispositivos de segurança funcionam conforme indicado (consulte o cap. "DISPOSITIVOS DE SEGURANÇA").</li> <li>• Certifique-se de que o guiador está na posição de trabalho correcta e bem fixo. Se não estiver correctamente fixado, o guiador pode causar a perda de controlo da máquina.</li> </ul> </li> <li><b>Barra de corte</b> <ul style="list-style-type: none"> <li>• Verifique o desgaste e o aperto correto da barra de corte.</li> </ul> </li> <li><b>2. Verificação dos pneus</b> <ul style="list-style-type: none"> <li>• Verifique a pressão correcta dos pneus (Consulte o capítulo "MANUTENÇÃO")</li> <li>• Certifique-se da montagem correcta das rodas: a <b>seta determinada pelo desenho da banda de rodagem dos pneus deve estar virada para o sentido de trabalho.</b> Caso contrário, inverta as rodas (Consulte o capítulo "MONTAGEM").</li> </ul> </li> <li><b>3. Verificação da área de trabalho</b></li> </ol> <p> <b>ATENÇÃO:</b> Não utilize a máquina se não tiver a possibilidade de pedir socorro em caso de acidente.</p>	<p>- Nu utilizați mașina pe terenuri instabile, alunecoase, înghetate, pietroase sau denivelate, în băltoace sau mlaștini care nu permit să se evalueze consistența terenului. Nu utilizați niciodată mașina pe suprafețe care prezintă denivelări, cum ar fi podele sau scări.</p> <p>- Mașina trebuie să fie utilizată numai de câte un singur operator.</p> <p>- <b>Nu utilizați mașina cu o singură mână.</b> Utilizarea cu o singură mână poate provoca răniri grave operatorului, asistenților, persoanelor din jur sau unei combinații între aceste persoane. <b>Mașina este proiectată pentru a fi utilizată cu ambele mâini.</b></p> <p>- <b>Nu cereți nimănui să controleze mașina în timp ce o conduceți și are motorul pornit.</b></p> <p><b>OPERAȚII PRELIMINARE ÎNAINTE DE ÎNCEPEREA LUCRULUI</b></p> <p>Înainte de a începe lucrul, trebuie să efectuați o serie de controale și de operații, pentru a asigura eficiența și siguranța maximă a activității.</p> <ol style="list-style-type: none"> <li><b>1. Controlul siguranței și al eficienței mașinii</b> <ul style="list-style-type: none"> <li>• Verificați ca dispozitivele de siguranță să acționeze așa cum se arată (vezi cap. "DISPOZITIVE DE SIGURANȚĂ").</li> <li>• Controlați dacă ghidonul este în poziția corectă de lucru și dacă este bine fixat. Ghidonul fixat incorect poate duce la pierderea controlului asupra mașinii.</li> </ul> </li> <li><b>Bară de cosire</b> <ul style="list-style-type: none"> <li>• Controlați uzura și strângerea corectă a barei de cosire.</li> </ul> </li> <li><b>2. Controlul pneurilor</b> <ul style="list-style-type: none"> <li>• Verificați presiunea corectă a pneurilor (Vezi capitolul "ÎNTREȚINEREA")</li> <li>• Verificați montarea corectă a roților: <b>săgeata formată de desenul căii de rulare al pneurilor trebuie să fie îndreptată spre direcția de lucru.</b> În caz contrar, inversați roțile (Vezi capitolul "ASAMBLAREA").</li> </ul> </li> <li><b>3. Controlul zonei de lucru</b></li> </ol> <p> <b>ATENȚIE:</b> Nu utilizați aparatul dacă nu aveți posibilitatea de a cere ajutor în caz de accident.</p>	<p>- Makineyi stabil olmayan, kaygan, buzlu, taşlı veya kopuk zeminler üzerinde, zeminin sağlamlık değerlendirmesini mümkün kılmayan su birikintileri veya bataklıkların içerisinde kullanmayın. Makineyi asla kaldırımlar veya basamaklar gibi engebeli yüzeyler üzerinde kullanmayın.</p> <p>- Makine sadece operatör tarafından kullanılmak üzere tasarlanmıştır.</p> <p>- <b>Makineyi tek elle kullanmayın.</b> Sadece tek elle kullanım, operatörde, yardımcılarında, seyircilerde veya bu kişilerden oluşan bir grupta ciddi yaralanmalara yol açabilir. <b>Makine iki elle kullanılmak üzere tasarlanmıştır.</b></p> <p>- <b>Motor çalışır halde sürülürken makineyi hiç kimseye kontrol ettirmeyin.</b></p> <p><b>ÇALIŞMAYA BAŞLAMADAN ÖNCEKİ ÖN İŞLEMLER</b></p> <p>Çalışmaya başlamadan önce, çalışmanın faydalı ve güvenli şekilde sürdürülmesini sağlamak için bir dizi kontrol ve işlemin yapılması gerekmektedir:</p> <ol style="list-style-type: none"> <li><b>1. Makinenin güvenlik ve etkinlik kontrolü</b> <ul style="list-style-type: none"> <li>• Güvenlik aygıtlarının belirtildiği şekilde çalıştığını kontrol edin (bkz. "GÜVENLİK AYGITLARI" bölümü).</li> <li>• Gidonun doğru çalışma konumunda olduğundan ve düzgün sabitlendiğinden emin olun. Düzgün sabitlenmeyen gidon, makine kontrolünün kaybedilmesine yol açabilir.</li> </ul> </li> <li><b>Biçme çubuğu</b> <ul style="list-style-type: none"> <li>• Biçme çubuğunun aşınma durumunu ve düzgün kilitlendiğini kontrol edin.</li> </ul> </li> <li><b>2. Lastiklerin kontrolü</b> <ul style="list-style-type: none"> <li>• Lastiklerin uygun basınçta olduğundan emin olun (Bkz. "BAKIM" bölümü)</li> <li>• Tekerleklerin doğru takıldığından emin olun: <b>lastiklerin sırt deseninden belirlenen ok çalışma yönüne doğru olmalıdır.</b> Aksi takdirde tekerlekleri ters çevirin (Bkz. "MONTAJ" bölümü).</li> </ul> </li> <li><b>3. Çalışma alanının kontrolü</b></li> </ol> <p> <b>DİKKAT:</b> Kaza anında ilk yardım müdahalesi almak mümkün değilse üniteyi kullanmayın.</p>



Dansk	Русский	Polski
<p align="center"><b>BRUG OG SIKKERHED</b></p> <ul style="list-style-type: none"> <li>- Brug ikke maskinen i ustabile, glatte, isglatte, stenede eller ujævne terræner, vandpytter og små søer, som ikke tillader en vurdering af terrænets konsistens. Brug aldrig maskinen på ujævne overflader som gulve eller trapper.</li> <li>- Maskinen er beregnet til brug af en enkelt operatør.</li> <li>- <b>Brug ikke maskinen med én hånd.</b> Betjening med én hånd kan medføre alvorlig skade på operatøren, hjælpere eller tilskuere eller en kombination af sådanne personer. <b>Maskinen er beregnet til brug med begge hænder.</b></li> <li>- <b>Lad ikke maskinen kontrollere af nogen, mens du kører med motoren i gang.</b></li> </ul> <p><b>INDEN ARBEJDET STARTES</b></p> <p>Inden arbejdet påbegyndes, skal der foretages en række kontroller og operationer for at sikre, at arbejdet udføres på en rentabel måde med den maksimale sikkerhed:</p> <ol style="list-style-type: none"> <li><b>1. Kontrol af maskinens sikkerhed og effektivitet</b> <ul style="list-style-type: none"> <li>• Kontrollér at sikkerhedsanordningerne fungerer som vist (se afs. "SIKKERHEDSANORDNINGER").</li> <li>• Sørg for at styret er i korrekt arbejdsposition og ordentligt fastgjort. Et ikke korrekt fastgjort styr kan forårsage tab af kontrol med maskinen.</li> </ul> </li> <li><b>Knivbjælke</b> <ul style="list-style-type: none"> <li>• Check for knivbjælkens slitage og korrekte stramning.</li> </ul> </li> <li><b>2. Kontrol af dæk</b> <ul style="list-style-type: none"> <li>• Kontrollér det korrekte dæktryk (Se afsnittet "VEDLIGEHOLDELSE").</li> <li>• Kontrollér den korrekte montering af hjulene: <b>Pilen bestemt af dækkets slidbanemønster skal være vendt i retningen for arbejdet.</b> Ellers vendes hjulene (Se afsnittet "MONTERING").</li> </ul> </li> <li><b>3. Kontrollér arbejdsområdet</b></li> </ol> <p><b>⚠ PAS PÅ: Brug ikke maskinen, hvis der ikke er mulighed for at anmode om assistance i tilfælde af en ulykke.</b></p>	<p align="center"><b>ЭКСПЛУАТАЦИЯ И ТЕХНИКА БЕЗОПАСНОСТИ</b></p> <ul style="list-style-type: none"> <li>- Не используйте мотокультиватор на неустойчивых, скользких, обледенелых, каменистых или неровных поверхностях, а также на заболоченных или покрытых лужами участках, в которых невозможно определить прочность грунта. Ни в коем случае не используйте машину на участках с перепадом высот, например, на лестницах или участках с дорожным покрытием.</li> <li>- Машина предназначена для использования одним оператором.</li> <li>- <b>Не управляйте машиной одной рукой.</b> Управление машины одной рукой может привести к получению серьезных травм оператором и/или другими лицами. <b>Машина рассчитана на управление обеими руками.</b></li> <li>- <b>Не поручайте кому-бы то ни было осуществление каких-либо проверок машины в момент, когда вы осуществляете управление ею при включенном двигателе.</b></li> </ul> <p><b>ПРЕДВАРИТЕЛЬНЫЕ ОПЕРАЦИИ ПЕРЕД НАЧАЛОМ РАБОТЫ</b></p> <p>Перед началом работы следует выполнить ряд проверок и операций, необходимых для обеспечения успешной и безопасной эксплуатации машины:</p> <ol style="list-style-type: none"> <li><b>1. Проверка безопасности и исправности машины</b> <ul style="list-style-type: none"> <li>• Проверьте исправность защитных устройств (см. раздел "ЗАЩИТНЫЕ УСТРОЙСТВА").</li> <li>• Проверьте правильность крепления рукоятки и ее нахождение в рабочем положении. Неверное крепление рукоятки может привести к потере управления машиной.</li> </ul> </li> <li><b>Режущее полотно</b> <ul style="list-style-type: none"> <li>• Проверьте степень износа и правильность затяжки режущего полотна.</li> </ul> </li> <li><b>2. Проверка шин</b> <ul style="list-style-type: none"> <li>• Убедитесь в правильности величины давления в шинах (См. раздел "ТЕХОБСЛУЖИВАНИЕ").</li> <li>• Проверьте правильность монтажа колес: <b>стрелка на протекторе шин должна быть обращена в направлении движения.</b> В противном случае поменяйте колеса местами (См. раздел "СБОРКА").</li> </ul> </li> <li><b>3. Проверка участка выполнения работ</b></li> </ol> <p><b>⚠ ВНИМАНИЕ! Не используйте машину при отсутствии возможности обратиться за помощью при несчастном случае.</b></p>	<p align="center"><b>EKSPLLOATACJA I BEZPIECZEŃSTWO</b></p> <ul style="list-style-type: none"> <li>- Nie używać maszyny na niestabilnych, śliskich, oblodzonych, kamienistych lub nierównych terenach, bądź w miejscach, w których występują kałuże i błoto utrudniające ocenę spójności terenu. Nie używać nigdy maszyny na powierzchniach, na których występują różnice poziomu, na przykład podłogi lub schody.</li> <li>- Maszyna przeznaczona jest do obsługi tylko przez operatora.</li> <li>- <b>Nie obsługiwać nigdy maszyny jedną dłonią.</b> Trzymanie urządzenia jedną ręką może być przyczyną poważnych obrażeń ciała operatora, pomocników lub osób znajdujących się w pobliżu. <b>Maszyna została zaprojektowana do obsługi oburącz.</b></li> <li>- <b>Nie pozwalać nikomu kontrolować maszyny, gdy się ją prowadzi i gdy silnik jest włączony.</b></li> </ul> <p><b>CZYNNOŚCI WSTĘPNE, KTÓRE NALEŻY WYKONAĆ PRZED PRZYSTĄPIENIEM DO PRACY</b></p> <p>Przed przystąpieniem do pracy konieczne jest przeprowadzenie szeregu kontroli i czynności, aby się upewnić, że praca będzie wykonywana w wydajny i maksymalnie bezpieczny sposób:</p> <ol style="list-style-type: none"> <li><b>1. Kontrola bezpieczeństwa i efektywności maszyny</b> <ul style="list-style-type: none"> <li>• Sprawdzić, czy zabezpieczenia działają zgodnie z opisem (patrz rozdział "ZABEZPIECZENIA").</li> <li>• Upewnić się, że kierownica znajduje się w prawidłowej pozycji roboczej i jest właściwie przymocowana. Nieprawidłowo przymocowana kierownica może spowodować utratę kontroli nad maszyną.</li> </ul> </li> <li><b>Listwa tnąca</b> <ul style="list-style-type: none"> <li>• Sprawdzić stopień zużycia i prawidłowe dokręcenie listwy tnącej.</li> </ul> </li> <li><b>2. Kontrola opon</b> <ul style="list-style-type: none"> <li>• Sprawdzić prawidłowe ciśnienie opon (patrz rozdział "KONSERWACJA").</li> <li>• Sprawdzić prawidłowy montaż kół: <b>strzałka na bieżniku opon musi być zwrócona w kierunku pracy.</b> W przeciwnym wypadku odwrócić koła (Patrz rozdział "MONTAŻ").</li> </ul> </li> <li><b>3. Kontrola obszaru roboczego</b></li> </ol> <p><b>⚠ UWAGA: Nie używać urządzenia, jeśli w razie wypadku nie będzie możliwe wezwanie pomocy.</b></p>

Português	Română	Türkçe
<p align="center"><b>FUNCIONAMENTO E SEGURANÇA</b></p>	<p align="center"><b>UTILIZAREA ŞI SIGURANŢA</b></p>	<p align="center"><b>İŞLETİM VE GÜVENLİK</b></p>
<p><b>⚠ ATENÇÃO - O contacto da máquina com corpos estranhos e muros ou o emaranhamento de fios metálicos e redes nos órgãos de corte pode originar movimentos repentinos da unidade e, eventualmente, a sua viragem, provocando graves danos ou lesões ao operador ou a terceiros.</b></p> <ul style="list-style-type: none"> <li>- Certifique-se de que não há pessoas ou animais na área de trabalho</li> <li>- Antes de ligar o motor, certifique-se de que o acessório de corte não está em contacto com nenhum objecto.</li> <li>- Certifique-se de que pode deslocar-se e permanecer em pé de forma segura.</li> <li>- Inspeccione a fundo a área na qual o trabalho deve ser efectuado. Verifique se existem possíveis obstáculos (raízes, pedras, ramos, valas, etc.) na área de trabalho.</li> <li>- Atenção à presença de tubagens, cabos metálicos, alçapões, sistemas de rega.</li> <li>- Certifique-se de que não há tubos e/ou cabos eléctricos no terreno.</li> </ul> <p><b>⚠ ATENÇÃO - O contacto com fios ou cabos eléctricos pode causar lesões graves ou mortais devidas à corrente eléctrica. Esta unidade não está isolada. Para reduzir o risco de danos a bens ou lesões a pessoas, preste sempre atenção aos percursos dos tubos e cabos enterrados.</b></p> <p><b>USO DA MÁQUINA</b></p> <p><b>⚠ ATENÇÃO:</b> Sempre que não tiver a certeza de como proceder numa determinada situação, contacte um técnico especializado. Contacte o seu revendedor ou uma oficina autorizada. Evite qualquer utilização que considere que esteja para além das suas capacidades.</p> <ul style="list-style-type: none"> <li>- Mantenha os punhos e as alavancas secos, limpos e sem vestígios de óleo ou combustível.</li> <li>- Ligue o motor com cuidado de acordo com as instruções, mantendo os pés bem distantes das ferramentas.</li> <li>- Caminhe, nunca corra com a máquina.</li> <li>- Certifique-se de que tem sempre um espaço de manobra adequado, especialmente na presença de muros, paredes, sebes, fileiras, construções, estufas, etc...</li> </ul> <p><b>⚠ ATENÇÃO - Tenha muito cuidado nas mudanças de direcção e, em particular, nos declives.</b></p> <p><b>⚠ ATENÇÃO! - Ao soltar as alavancas de comando, a transmissão da máquina fica automaticamente na posição de ponto morto. NUNCA deixe a máquina em superfícies inclinadas e/ou irregulares ou, de qualquer forma, na presença de desníveis.</b></p>	<p><b>⚠ ATENŢIE - Contactul maşinii cu corpuri străine, ziduri, sau înfăşurarea de fire de metal sau de plase în organele de tăiere poate provoca mişcări bruşte ale maşinii şi eventual poate duce la răsturnarea acesteia, producând pagube sau răniri grave operatorului sau altor persoane.</b></p> <ul style="list-style-type: none"> <li>- Asiguraţi-vă că în zona de lucru nu se află persoane sau animale.</li> <li>- Înainte de a porni motorul, asiguraţi-vă că blocul de tăiere nu este în contact cu niciun obiect.</li> <li>- Asiguraţi-vă că vă puteţi deplasa şi că puteţi rămâne în picioare în mod sigur.</li> <li>- Inspectaţi amănunţit zona în care trebuie să efectuaţi lucrarea. Verificaţi dacă există eventuale obstacole în zona de lucru (rădăcini, pietre, ramuri, gropi etc.).</li> <li>- Aveţi grijă la prezenţa tuburilor, a cablurilor de metal, a gurilor de canal şi a instalaţiilor de irigare.</li> <li>- Verificaţi ca pe teren să nu existe tuburi şi/sau cabluri electrice.</li> </ul> <p><b>⚠ ATENŢIE - Contactul cu firele sau cu cablurile electrice poate provoca răniri grave sau mortale din cauza curentului electric. Această maşină nu este izolată. Pentru a reduce riscul de producere de pagube bunurilor sau de rănire a persoanelor, aveţi întotdeauna grijă la traseele tuburilor şi ale cablurilor îngropate.</b></p> <p><b>UTILIZAREA MAŞINII</b></p> <p><b>⚠ ATENŢIE:</b> În cazul unor situaţii în care nu ştiţi cu siguranţă cum trebuie să procedaţi, consultaţi un specialist. Adresaţi-vă dealerului sau atelierului local autorizat. Evitaţi să efectuaţi operaţiuni pentru care consideraţi că nu sunteţi pregătit.</p> <ul style="list-style-type: none"> <li>- Păstraţi mânerele şi manetele curate, uscate şi fără urme de ulei sau de carburant.</li> <li>- Porniţi motorul cu grijă, respectând instrucţiunile, aveţi grijă să ţineţi picioarele departe de instrumentele de lucru.</li> <li>- Mergeţi normal, nu alergaţi niciodată cu maşina.</li> <li>- Asiguraţi-vă întotdeauna că aveţi un spaţiu de manevră adecvat, mai ales în apropierea zidurilor, a pereţilor, gardurilor vii, rândurilor de viţă de vie sau de pomi, a construcţiilor, serelor etc...</li> </ul> <p><b>⚠ ATENŢIE - Fiţi foarte atenţi când schimbaţi direcţia de deplasare, mai ales pe pante.</b></p> <p><b>⚠ ATENŢIE! - La eliberarea manetelor de comandă, transmisia maşinii revine automat în punctul mort. Nu lăsaţi <u>NICIODATĂ</u> maşina pe suprafeţe înclinate şi/sau abrupte sau pe terenuri denivelate.</b></p>	<p><b>⚠ DİKKAT- Makinenin yabancı nesnelere, duvarlar ile teması veya metal tellere, kesme aksamlarındaki ağırlara dolanması, araçta ani hareketlere ve devrilmesi neticesinde kişide ya da üçüncü şahıslarda ciddi hasar veya yaralanmalara yol açabilir.</b></p> <ul style="list-style-type: none"> <li>- Çalışma alanında insanların veya hayvanların olmadığından emin olun</li> <li>- Motoru çalıştırmadan önce, kesme aparatının herhangi bir cisimle temas halinde olmadığından emin olun.</li> <li>- Güvenli şekilde hareket edebildiğinizden ve ayakta durabildiğinizden emin olun.</li> <li>- Çalışmanın gerçekleştirileceği alanı iyice gözden geçirin. Çalışma alanında engeller (kökler, taşlar, dallar, çukurlar, vb.) olup olmadığını kontrol edin.</li> <li>- Borulara, metal kablolarla, lağım kapaklarına ve sulama sistemlerine karşı dikkatli olun.</li> <li>- Zeminde borular ve/veya elektrik kabloları bulunmadığından emin olun.</li> </ul> <p><b>⚠ DİKKAT - Elektrik telleri veya kablolarına temas edilmesi elektrik akımı nedeniyle ciddi veya ölümcül yaralanmalara yol açabilir. Bu ünite yalıtımlı değildir. Eşyaların hasar görmesi veya kişilerin yaralanması riskini azaltmak için, toprağa gömülü boru ve kablo hatlarına karşı daima dikkatli olun.</b></p> <p><b>MAKİNEİNİN KULLANIMI</b></p> <p><b>⚠ DİKKAT: Nasıl devam etmeniz gerektiğine karar veremediğiniz bir durumda, bir uzmana danışın. Satıcınızla veya yerel yetkili servisle temasa geçin. Yatkın olmadığınız tüm kullanımlardan sakının.</b></p> <ul style="list-style-type: none"> <li>- Cihazın kulplarını ve kollarını kuru, temiz ve yağ veya yakıttan arındırılmış durumda tutun.</li> <li>- Motoru talimatlara uyarak, dikkatli bir şekilde, ayaklarınızı aletlerden uzak tutarak çalıştırın.</li> <li>- Yürüyün, asla makine ile koşmayın</li> <li>- Özellikle setlerin, duvarların, çitlerin, bitki sıralarının, yapıların, seraların vs. bulunduğu yerlerde daima yeterli bir manevra alanına sahip olduğunuzdan emin olun.</li> </ul> <p><b>⚠ DİKKAT - Özellikle eğimli yerlerde yön değiştirirken aşırı dikkat gösterin.</b></p> <p><b>⚠ DİKKAT! - Kontrol kolu serbest bırakıldığında, makine transmisyonu otomatik olarak nötr/boş konuma geçer. Eğimli zeminlerde ve/veya kayalık yerlerde ya da engebeli zeminlerde makineyi <u>ASLA</u> bırakmayın.</b></p>

## BRUG OG SIKKERHED

**⚠ PAS PÅ - Maskinens kontakt med fremmedlegemer, vægge eller omviklinger af metalledninger, net de skærende dele kan forårsage pludselige bevægelser af køretøjet og muligvis dets vælten, der kan medføre alvorlige skader eller egne kvæstelser eller skader på tredjemand.**

- Sørg for at der ikke er personer eller dyr i arbejdsområdet.
- Sørg for at skæreapparatet ikke er i kontakt med nogen genstand, før motoren startes.
- Sørg for at du kan gå og stå sikkert.
- Inspicer det område grundigt, hvor arbejdet skal udføres. Check for tilstedeværelse af forhindringer i arbejdsområdet (rødder, sten, grene, grøfter mv.).
- Vær opmærksom på tilstedeværelsen af rør, metal, kabler, dræn, vandingsanlæg.
- Sørg for, at der ikke er rør i jorden og / eller elektriske kabler.

**⚠ PAS PÅ - Kontakten med elektriske ledninger og kabler kan forårsage alvorlige skader eller død på grund af elektrisk strøm. Denne maskine er isoleret. For at reducere risikoen for skader på ting eller personer skal man altid være opmærksom på strækninger af kabler og rør.**

## BRUG AF MASKINEN

**⚠ PAS PÅ: I situationer, hvor man ikke med sikkerhed ved, hvordan man skal komme videre, rådspørges en ekspert. Kontakt forhandleren eller det lokale autoriserede værksted. Undgå at udføre operationer, som du ikke føler dig kompetent til.**

- Hold håndgreb og håndtag rene, tørre og uden spor af olie eller brændstof.
- Start motoren med forsigtighed i henhold til anvisningerne, idet fødderne skal holdes i en pæn afstand fra redskaberne.
- Gå, løb aldrig med maskinen
- Sørg for altid at have tilstrækkelig plads til at manøvrere, især ved tilstedeværelse af mure, hegn, rækker, objekter, drivhuse, osv. ...

**⚠ PAS PÅ - Vær meget forsigtig, når du skifter retning, især på skråninger.**

**⚠ PAS PÅ!! - Når betjeningsgrebet til maskinens transmission slippes, befinder den sig automatisk i neutral. Efterlad ALDRIG maskinen på skrånende og/eller ujævne overflader eller under nogen omstændigheder ved niveauforskelle.**

## ЭКСПЛУАТАЦИЯ И ТЕХНИКА БЕЗОПАСНОСТИ

**⚠ ВНИМАНИЕ! Задевание машины о посторонние предметы или стены или наматывание металлической проволоки или сетки на режущие органы может вызвать резкие движения машины и ее опрокидывание, влекущее за собой серьезный материальный ущерб и травмы оператора или третьих лиц.**

- Убедитесь в отсутствии на обрабатываемом участке людей и животных
- Перед тем как включать двигатель, убедитесь в том, что режущие органы не касаются каких-либо предметов.
- Убедитесь в возможности свободно передвигаться и устойчиво стоять на ногах.
- Осмотрите участок, на котором будут выполняться работы. Проверьте, на участке нет ли препятствий (корней, камней, веток, ям и др.).
- Обращайте внимание на наличие труб, металлических проводов, колодцев, оросительных систем.
- Убедитесь в отсутствии на обрабатываемом участке труб и/или электрических кабелей.

**⚠ ВНИМАНИЕ! Касание электрических кабелей или проводов может привести к поражению электрическим током и серьезным травмам или даже смертельному исходу. Данная машина не является изолированной. Для снижения опасности травм или материального ущерба всегда следите за местами пролегания труб и подземных кабелей.**

## ЭКСПЛУАТАЦИЯ МАШИНЫ

**⚠ ВНИМАНИЕ! В ситуациях, в которых вам не ясно, как следует поступить, обращайтесь к специалистам. Обращайтесь к своему дилеру или в местный авторизованный сервисный центр. Не выполняйте те операции, которые вы считаете превосходящими ваши возможности**

- Содержите в чистоте ручки и рычаги; они должны быть сухими и не иметь следов масла или топлива.
- Выполняйте запуск двигателя с осторожностью, следуя приведенным указаниям и держа ноги на расстоянии от режущих органов.
- При управлении машиной двигайтесь только шагом, никогда не передвигайтесь бегом
- Всегда убеждайтесь в наличии достаточного пространства для маневра, особенно вблизи стен, изгородей, шпалер, сооружений, теплиц и др....

**⚠ ВНИМАНИЕ! Проявляйте максимальную осторожность при изменении направления движения и при движении по склонам.**

**⚠ ВНИМАНИЕ! - При отпуске ручек управления трансмиссия машины автоматически устанавливается в нейтральное положение. НИКОГДА не оставляйте машину на наклонной и/или неровной поверхности или, в любом случае, при наличии перепада уровней.**

## EKSPLLOATACJA I BEZPIECZEŃSTWO

**⚠ UWAGA - Kontakt maszyny z ciałami obcymi, murami lub zaplątanie się metalowych drutów czy sieci w mechanizmy tnące mogą spowodować niespodziewane ruchy maszyny i ewentualnie jej przewrócenie, powodując szkody lub obrażenia operatora lub osób trzecich.**

- Upewnić się, że na obszarze, w którym wykonywana jest praca, nie przebywają żadne osoby ani zwierzęta.
- Przed uruchomieniem silnika należy się upewnić, że mechanizm tnący nie styka się z żadnym przedmiotem.
- Należy się upewnić, że zapewniona jest swoboda ruchu i bezpieczna pozycja z dobrze opartymi stopami.
- Dokładnie skontrolować wzrokowo obszar, na którym ma być wykonywana praca. Należy sprawdzić obecność wszelkich przeszkód (korzeni, kamieni, gałęzi, rowów itp.) wokół obszaru pracy.
- Uważać na rury, metalowe kable, studzienki ściekowe, instalacje nawadniające.
- Upewnić się, że teren jest wolny od rur i/lub kabli elektrycznych.

**⚠ UWAGA - Kontakt z drutami lub kablami elektrycznymi może spowodować poważne lub śmiertelne obrażenia wskutek porażenia prądem. Urządzenie nie jest zaizolowane elektrycznie. Aby zmniejszyć ryzyko uszkodzenia mienia lub obrażeń, należy zawsze zwracać uwagę na przebieg podziemnych rur i kabli.**

## OBSŁUGA URZĄDZENIA

**⚠ UWAGA: W przypadku braku pewności co do właściwego postępowania w określonej sytuacji należy zasięgnąć rady specjalisty. Należy się skontaktować z dealerem lub z autoryzowanym serwisem. Należy unikać prac przy użyciu urządzenia, do których wykonywania nie jest się przygotowanym**

- Należy pilnować, aby rękojeści i dźwignie były czyste, suche i wolne od plam oleju lub paliwa.
- Uruchomić silnik z zachowaniem należytej ostrożności i zgodnie z instrukcją, trzymając stopy w odpowiedniej odległości od narzędzi.
- Podczas pracy z urządzeniem należy chodzić, nie biegać.
- Upewnić się, że ma się do dyspozycji wystarczająco dużo przestrzeni na manewry, zwłaszcza w pobliżu murów, ścian, filarów, konstrukcji, szklarni itp.

**⚠ UWAGA - Zachować wyjątkową ostrożność podczas zmiany kierunku, zwłaszcza na zboczach.**

**⚠ UWAGA! - Po zwolnieniu dźwigni sterujących przekładnia napędowa maszyny przechodzi automatycznie w położenie jałowe. Nie zostawiać NIGDY maszyny na nachylnych i/lub nierównych powierzchniach lub w przypadku występowania różnic poziomu.**

Português	Română	Türkçe
<p align="center"><b>FUNCIONAMENTO E SEGURANÇA</b></p> <ul style="list-style-type: none"> <li>- Não modifique a calibragem do regulador de velocidade de rotação do motor.</li> <li>- Não coloque as mãos ou os pés próximo ou por baixo das partes em movimento.</li> <li>- Nunca levante uma máquina quando o motor estiver a trabalhar.</li> <li>- Reduza a velocidade do motor antes de desligar a máquina.</li> </ul> <p><b>⚠ ATENÇÃO - Não abandone a máquina sem vigilância com o motor a trabalhar. Desligue o motor sempre que se afastar da máquina, antes de fazer abastecimentos de combustível e antes de cada operação de manutenção ou limpeza.</b></p> <ul style="list-style-type: none"> <li>- Desligue a máquina se a alfaia de trabalho bater num corpo estranho. Inspeccione e repare as eventuais partes danificadas.</li> <li>- Tenha um cuidado especial e esteja atento quando usar protecções para os ouvidos, já que estes equipamentos podem diminuir a sua capacidade para ouvir os que indicam perigo (chamadas, sinais, avisos, etc.).</li> </ul> <p><b>⚠ ATENÇÃO: Não se incline para lá da barra de corte. Pedras, fragmentos, etc. podem ser projectados para os olhos, provocando cegueira ou lesões graves. Não mande ninguém controlar a máquina enquanto estiver a conduzi-la com o motor a trabalhar. Pare imediatamente a máquina se alguém se aproximar.</b></p> <p><b>⚠ ATENÇÃO: Por vezes, pode acontecer que alguns ramos ou arbustos fiquem presos na barra de corte. Desligue sempre o motor antes de proceder à limpeza.</b></p> <p><b>⚠ ATENÇÃO: Não tente remover o material da alfaia com o motor a trabalhar ou o acessório de corte em movimento para evitar lesões graves.</b></p>	<p align="center"><b>UTILIZAREA ŞI SIGURANŢA</b></p> <ul style="list-style-type: none"> <li>- Nu modificaţi calibrarea dispozitivului de reglare a vitezei de rotaţie a motorului.</li> <li>- Nu puneţi mâinile sau picioarele în apropierea sau dedesubtul părţilor în mişcare.</li> <li>- Nu ridicăţi niciodată maşina când motorul este în funcţiune.</li> <li>- Reduceţi viteza motorului înainte de a-l opri.</li> </ul> <p><b>⚠ ATENŢIE - Nu lăsaţi maşina nesupravegheată când motorul este în funcţiune. Opriţi motorul de fiecare dată când vă îndepărtaţi de maşină, înainte de a efectua alimentarea cu carburant şi înainte de a efectua orice operaţiune de întreţinere sau curăţare.</b></p> <ul style="list-style-type: none"> <li>- Opriţi maşina dacă utilajul de lucru loveşte un corp străin. Examinaţi şi reparaţi eventualele piese deteriorate.</li> <li>- Fiţi extrem de atenţi atunci când purtaţi căşti de protecţie, deoarece acestea pot limita capacitatea de a auzi sunetele care indică pericole (apeluri telefonice, sirene, alarme etc).</li> </ul> <p><b>⚠ ATENŢIE: Nu vă întindeţi peste bara de cosire. Pietrele, aşchiile şi alte obiecte ar putea să vă sară în ochi şi ar putea cauza orbire sau răniri grave. Nu cereţi nimănui să controleze maşina în timp ce o conduceţi şi are motorul pornit. Dacă se apropie cineva, opriţi imediat aparatul.</b></p> <p><b>⚠ ATENŢIE: Uneori se poate întâmpla ca unele ramuri sau tulpini să rămână blocate în bara de cosire. Opriţi întotdeauna motorul înainte de a-l curăţa.</b></p> <p><b>⚠ ATENŢIE: Nu încercaţi să îndepărtaţi materialul de pe maşină în timp ce motorul este în funcţiune sau când blocul de tăiere este în mişcare, pentru a evita rănirile grave.</b></p>	<p align="center"><b>İŞLETİM VE GÜVENLİK</b></p> <ul style="list-style-type: none"> <li>- Motor dönme hızı ayarlayıcısının kalibrasyonunu değiştirmeyin.</li> <li>- Ellerinizi veya ayaklarınızı hareket eden aksamların yakınında veya altında tutmayın.</li> <li>- Motor çalışırken asla bir makineyi yukarı kaldırmayın.</li> <li>- Motor kapatılmadan önce hızı düşürün.</li> </ul> <p><b>⚠ DİKKAT - Motor çalışırken makineyi denetimsiz halde bırakmayın. Makineden her uzaklaştığınızda, yakıt ikmali yapmadan önce ve her temizlik ve bakım işlemi öncesinde motoru durdurun.</b></p> <ul style="list-style-type: none"> <li>- Çalışma aletinin yabancı bir nesneye çarpması halinde makineyi durdurun. Kontrol edin ve varsa hasarlı kısımları tamir edin.</li> <li>- Koruyucu kulaklıklar takmanız halinde özellikle dikkat edin ve tetikte olun çünkü bu gibi teçhizatlar tehlike işareti veren sesleri (çağrılar, sinyaller, uyarılar, vb.) duymanızı engelleyebilir.</li> </ul> <p><b>⚠ DİKKAT: Biçme çubuğunun üzerine doğru yatmayın. Taşlar, çöpler, vs. gözünüze sıçrayarak körlüğe veya ciddi yaralanmaya neden olabilir Motor çalışır halde sürülürken makineyi hiç kimseye kontrol ettirmeyin. Eğer birisi yaklaşırsa derhal makineyi durdurun.</b></p> <p><b>⚠ DİKKAT: Bazı dalların veya çalı-çırpı parçalarının bazen biçme çubuğuna takılarak sıkışabilir. Temizlemeden önce daima motoru durdurun.</b></p> <p><b>⚠ DİKKAT: Ciddi yaralanmaları önlemek için, motor çalışır halde iken veya kesme aparatı hareket ederken materyali aletten çıkarmayın.</b></p>

Dansk	Русский	Polski
<b>BRUG OG SIKKERHED</b>	<b>ЭКСПЛУАТАЦИЯ И ТЕХНИКА БЕЗОПАСНОСТИ</b>	<b>EKSPLLOATACJA I BEZPIECZEŃSTWO</b>
<ul style="list-style-type: none"> <li>- Ændr ikke kalibreringen af motorens rotations hastighedsregulator.</li> <li>- Placér ikke hænder eller fødder i nærheden af eller under dele i bevægelse.</li> <li>- Løft aldrig en maskine, når motoren kører.</li> <li>- Reducer hastigheden, inden motoren slukkes.</li> </ul> <p><b>⚠ PAS PÅ - Efterlad ikke maskinen uden opsyn, mens motoren kører. Stands motoren, når maskinen efterlades, før påfyldning af brændstof eller før hver vedligeholdelse eller rengøring.</b></p> <ul style="list-style-type: none"> <li>- Stands maskinen, hvis arbejdsredskabet rammer et fremmedlegeme. Undersøg og reparer eventuelle beskadigede dele.</li> <li>- Vær især forsigtig, hvis du bruger høreværn, fordi de kan begrænse evnen til at høre den støj, der signalerer fare (opkald, sirener, alarmer osv.)</li> </ul> <p><b>⚠ PAS PÅ: Man må ikke læne sig udover knivbjælken. Sten, murbrokker og andre ting kan påvirke øjnene og forårsage blindhed eller alvorlig personskade. Lad ikke maskinen kontrollere af nogen, mens du kører med motoren i gang. Hvis en person nærmer sig, standses maskinen straks.</b></p> <p><b>⚠ PAS PÅ: Det kan undertiden ske, at nogle grene eller kvas sidder fast i knivbjælken. Stand altid motoren før rengøring.</b></p> <p><b>⚠ PAS PÅ: Undlad at fjerne materiale fra redskabet, mens motoren kører eller skæreapparatet er i bevægelse for at undgå alvorlige kvæstelser.</b></p>	<ul style="list-style-type: none"> <li>- Не изменяйте калибровку регулятора скорости вращения двигателя.</li> <li>- Следите за тем, чтобы ваши руки или ноги не находились вблизи вращающихся частей или под ними.</li> <li>- Не поднимайте машину при работающем двигателе.</li> <li>- Перед выключением двигателя снижайте его обороты.</li> </ul> <p><b>⚠ ВНИМАНИЕ! Не оставляйте машину без присмотра при работающем двигателе. Выключайте двигатель всякий раз, когда вы удаляетесь от машины, перед заправкой топлива и перед выполнением любых операций по чистке или техобслуживанию.</b></p> <ul style="list-style-type: none"> <li>- Останавливайте машину в случае удара рабочего органа о посторонний предмет. Осмотрите и отремонтируйте поврежденные детали, если таковые имеются.</li> <li>- Будьте особенно внимательны, если вы используете защитные наушники, т.к. они могут ограничить вашу способность слышать звуковые сигналы, предупреждающие об опасных ситуациях (телефонные звонки, сирену, предупредительные сигналы и др.).</li> </ul> <p><b>⚠ ВНИМАНИЕ! Не наклоняйтесь за режущее полотно. Камни, осколки и другие подобные предметы могут попасть в глаза и вызвать потерю зрения или причинить другие травмы. Не поручайте кому-бы то ни было осуществление каких-либо проверок машины в момент, когда вы осуществляете управление ею при включенном двигателе. При приближении какого-либо человека к машине немедленно останавливайте ее.</b></p> <p><b>⚠ ВНИМАНИЕ! Части веток или кустов могут застрять в режущем полотне. Всегда выключайте двигатель перед тем, как приступить к чистке.</b></p> <p><b>⚠ ВНИМАНИЕ! Во избежание серьезных травм не пытайтесь удалить посторонние предметы при включенном двигателе или при движущемся режущем аппарате.</b></p>	<ul style="list-style-type: none"> <li>- Nie zmieniać kalibracji regulatora prędkości obrotowej silnika.</li> <li>- Nie przybliżać nigdy dłoni i stóp do poruszających się części.</li> <li>- Nie podnosić i nie przenosić nigdy urządzenia, gdy silnik pracuje.</li> <li>- Podczas wyłączania urządzenia zmniejszać prędkość silnika.</li> </ul> <p><b>⚠ UWAGA - Podczas pracy silnika nie wolno pozostawiać maszyny bez nadzoru. Zatrzymać silnik przed każdorazowym oddaleniem się od urządzenia, przed uzupełnieniem paliwa, jak również przed przystąpieniem do konserwacji lub czyszczenia.</b></p> <ul style="list-style-type: none"> <li>- Zatrzymać maszynę, jeżeli narzędzie robocze uderzy w ciało obce. Skontrolować uważnie maszynę i naprawić ewentualne uszkodzone części.</li> <li>- Należy zachować szczególną ostrożność w przypadku stosowania zabezpieczeń słuchu, ponieważ mogą one ograniczać zdolność słyszenia dźwięków oznaczających zagrożenie (wołania, sygnałów, ostrzeżeń itp.)</li> </ul> <p><b>⚠ UWAGA: Nie wychylać się poza listwę tnącą. Może nastąpić wyrzucenie w górę kamieni, śmieci itp., których trafienie w oko może spowodować ślepotę lub poważne obrażenia. Nie pozwalać nikomu kontrolować maszyny, gdy się ją prowadzi i silnik jest uruchomiony. Jeśli ktoś zbliża się do miejsca pracy, należy natychmiast wyłączyć urządzenie</b></p> <p><b>⚠ UWAGA: Czasami możliwe jest zaplątanie się gałęzi lub zarośli między listwą tnącą. Przed przystąpieniem do czyszczenia należy zawsze wyłączyć silnik</b></p> <p><b>⚠ UWAGA: Ani operatorowi, ani żadnej innej osobie nie wolno próbować usuwać ściętego materiału, gdy silnik jest uruchomiony lub gdy narzędzie tnące się obraca, ponieważ grozi to poważnymi obrażeniami.</b></p>

81

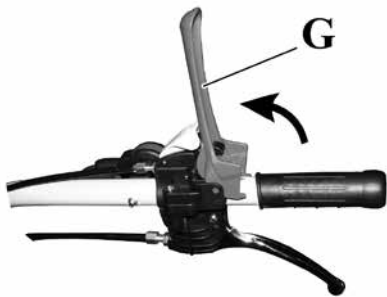

82



Português

Română

Türkçe

**DISPOSITIVOS DE SEGURANÇA****DISPOZITIVELE DE SIGURANȚĂ****GÜVENLİK AYGITLARI**

**⚠ ATENÇÃO - Não adultere de nenhuma forma os dispositivos de segurança.**

**⚠ ATENÇÃO - Não utilize a máquina se os dispositivos de segurança não estiverem a funcionar em perfeitas condições.**

Para assegurar ao operador a máxima segurança de trabalho, a máquina dispõe dos seguintes dispositivos de prevenção de acidentes:

**Alavanca de presença do operador (G, Fig.81)**

Dispositivo de emergência que interrompe o movimento da ferramenta de corte e o movimento da máquina caso se larguem as alavancas de direcção.

**Alavanca do travão**

Accione a alavanca do freio (A, Fig.82) no guidão direito, para impedir que a máquina avance.

**⚠ ATENȚIE - Nu modificați în niciun fel dispozitivele de siguranță.**

**⚠ ATENȚIE - Nu utilizați mașina dacă dispozitivele de siguranță nu sunt perfect eficiente.**

Pentru a asigura operatorului siguranță maximă în timpul lucrului, mașina este dotată cu următoarele dispozitive de protecție:

**Maneta pentru prezența operatorului (G, Fig. 81)**

Dispozitiv de urgență care oprește mișcarea accesoriului de tăiere și deplasarea mașinii dacă operatorul ia mâinile de pe mânerele de ghidare.

**Maneta de frână**

Acționați maneta de frână (A, Fig.82) pe ghidonul din dreapta, pentru a opri mașina să avanseze.

**⚠ DİKKAT - Güvenlik aygıtlarını hiçbir şekilde kurcalamayın.**

**⚠ DİKKAT - Güvenlik aygıtlarının tamamen etkin olmaması halinde makineyi kullanmayın.**

Operatöre maksimum çalışma güvenliği sağlamak için, makinede aşağıda belirtilen kaza önleme aygıtları bulunmaktadır:

**Operatör tespit kolu (G, Şek.81)**

Sürme gidonu tutulmadığında kesme aletinin hareketini ve makinenin hareketini durduran acil durum aygıtı.

**Fren kolu**

Makinenin ileri hareket etmesini durdurmak için sağ ghidonlar (A, Şek.82) fren kolunu çalıştırın.

--	--	--	--

Dansk	Русский	Polski
SIKKERHEDSANORDNINGER	ЗАЩИТНЫЕ УСТРОЙСТВА	ZABEZPIECZENIA
<p><b>⚠ PAS PÅ -</b> Pil ikke ved sikkerhedsanordningerne.</p> <p><b>⚠ PAS PÅ -</b> Brug ikke maskinen, hvis sikkerhedsanordningerne ikke er helt effektive.</p> <p>For at sikre operatørens maksimale arbejdssikkerhed har maskinen følgende sikkerhedsanordninger:</p> <p><b>Håndtag operatør til stede (G, Fig.81)</b> Nød anordning, der stopper skæreværktøjets og maskinens bevægelse, hvis styrets greb forlades.</p> <p><b>BREMSEHÅNDTAG</b> Brug bremsehåndtaget (A, Fig.82) på det højre styr, for at forhindre maskinen i at bevæge sig fremad.</p>	<p><b>⚠ ВНИМАНИЕ!</b> Не вносите каких-либо изменений в конструкцию и работу защитных устройств.</p> <p><b>⚠ ВНИМАНИЕ!</b> Не эксплуатируйте машину в случае хотя бы частичной неисправности защитных устройств.</p> <p>Для обеспечения максимальной безопасности оператора при работе машина оснащена следующими защитными устройствами:</p> <p><b>Ручка присутствия оператора (G, Рис. 81)</b> Предохранительное устройство, вызывающее остановку режущего аппарата и движения машины при отпуске ручки управления.</p> <p><b>Тормозной рычаг</b> Нажмите на рычаг тормоза (A, рис.82) на правом руле, чтобы остановить движение машины вперед.</p>	<p><b>⚠ UWAGA -</b> Nie naruszać nigdy w żaden sposób zabezpieczeń maszyny.</p> <p><b>⚠ UWAGA -</b> Nie używać maszyny, jeżeli zabezpieczenia nie są idealnie sprawne.</p> <p>Aby zapewnić operatorowi maksymalne bezpieczeństwo pracy, maszyna wyposażona została w następujące mechanizmy przeciwwypadkowe:</p> <p><b>Dźwignia obecności operatora (G, rys. 81)</b> Mechanizm awaryjny zatrzymujący ruch mechanizmu tnącego i ruch maszyny w przypadku puszczenia kierownicy.</p> <p><b>Dźwignia hamulca</b> Przesuń dźwignię hamulca (A, rys.82) na prawej kierownicy, aby zatrzymać jazdę maszyny do przodu.</p>

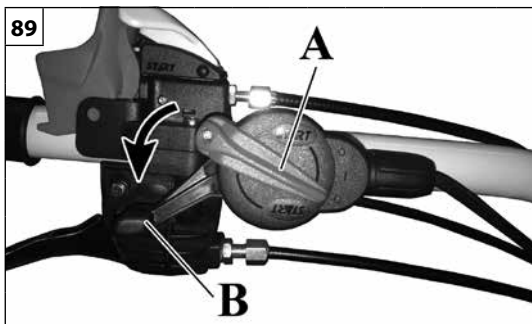



















Português	Română	Türkçe
<p align="center"><b>PARAGEM DO MOTOR</b></p>	<p align="center"><b>OPRIREA MOTORULUI</b></p>	<p align="center"><b>MOTORUN DURDURULMASI</b></p>
<p><b>LEIA ATENTAMENTE TAMBÉM O MANUAL DO MOTOR.</b></p> <p><b>PARAGEM DO MOTOR</b> Para desligar o motor:</p> <ol style="list-style-type: none"> <li>1. Coloque a alavanca do acelerador (B, Fig.89) na posição de mínimo.</li> <li>2. Coloque o interruptor (A, Fig. 89) na posição «0».</li> </ol> <p><b>⚠ ATENÇÃO – Com o motor desligado, estacione a máquina de forma a garantir a estabilidade, engatando uma velocidade (a primeira numa subida ou a marcha-atrás numa descida) e, eventualmente, os calços de bloqueio nas rodas.</b></p> <p>Se a posição «O» do interruptor não funcionar, coloque a alavanca de arranque na posição CLOSE, para parar o motor.</p> <p><b>Verificação antes do funcionamento</b></p> <p><b>⚠ AVISO: O ACESSÓRIO DE CORTE NUNCA SE DEVE MOVER QUANDO A TOMADA DE FORÇA ESTÁ DESENGATADA. Caso contrário, contacte um Centro de Serviços Autorizado para realizar uma verificação e correção do problema.</b></p>	<p><b>CITIȚI CU ATENȚIE ȘI MANUALUL MOTORULUI.</b></p> <p><b>OPRIREA MOTORULUI</b> Pentru a opri motorul:</p> <ol style="list-style-type: none"> <li>1. Aduceți maneta de accelerație (B, Fig. 89) în poziția de minim.</li> <li>2. Aduceți întrerupătorul (A, Fig. 89) pe poziția «0».</li> </ol> <p><b>⚠ ATENȚIE – Cu motorul oprit, parcați mașina astfel încât să fie garantată stabilitatea acesteia, cuplând o viteză (viteza întâi, la parcare în rampă, sau o viteză în marșarier, când este în pantă) și punând eventual cale de blocare la roți.</b></p> <p>În cazul în care poziția «O» a întrerupătorului nu funcționează, aduceți maneta de șoc în poziția CLOSE (Închis) pentru a opri motorul.</p> <p><b>Verificări preliminare</b></p> <p><b>⚠ BLOCUL DE TĂIERE NU TREBUIE NICIODATĂ SĂ SE MIȘTE CÂND PRIZA DE PUTERE ESTE DECUPLATĂ. În caz contrar adresați-vă unui Centru de Asistență Autorizat pentru a efectua un control și a rezolva problema.</b></p>	<p><b>MOTORUN KULLANMA KILAVUZUNU DA DİKKATLİCE OKUYUNUZ.</b></p> <p><b>MOTORUN DURDURULMASI</b> Motoru durdurmak için:</p> <ol style="list-style-type: none"> <li>1. Hız kolunu (B, Şek.89) minimum konumuna getirin.</li> <li>2. Anahtarı (A, Şek. 89) «0» konumuna getirin.</li> </ol> <p><b>⚠ DİKKAT – Motor kapalı halde, makineyi denge sağlanacak şekilde, vitesle takarak (çıkışta birinci veya inişte geri vites) ve tekerlek engelleme takozları kullanarak park edin.</b></p> <p>Sivicin «O» pozisyonu çalışmazsa, motoru durdurmak için takoz kolunu CLOSE (KAPALI) pozisyonuna çekiniz.</p> <p><b>İşletim Öncesi Kontroller</b></p> <p><b>⚠ UYARI: GÜÇ ÇIKIŞI DEVRE DIŞI BIRAKILDIĞINDA KESME APARATI ASLA HAREKET ETMEMELİDİR. Aksi takdirde bir kontrol yapmak ve sorunu çözmek bir yetkili Servis merkezine başvurun.</b></p>



--	--	--	--

Dansk	Русский	Polski
<b>MOTORSTOP</b>	<b>ОСТАНОВКА ДВИГАТЕЛЯ</b>	<b>ZATRZYMANIE SILNIKA</b>
<p><b>LÆS OGSÅ VEJLEDNINGEN FOR MOTOREN OMHYGGELIGT.</b></p> <p><b>MOTORSTOP</b> For at standse motoren:</p> <ol style="list-style-type: none"> <li>1. Flyt gashåndtaget (B, Fig.89) til minimums position.</li> <li>2. Sæt afbryderen (A, Fig. 89) i position "0".</li> </ol> <p><b>⚠ PAS PÅ – Med slukket motor parkeres maskinen, således at den sikres stabilitet, idet der sættes i et gear (første på bakke eller bakgear ved nedadkørsel) og eventuelt kiler til blokering af hjulene.</b></p> <p>Hvis kontaktens position «O» ikke virker, flyttes starthåndtaget til position CLOSE for at stoppe motoren.</p> <p><b>Forhåndskontrol</b></p> <p><b>⚠ SKÆREAPPARATET MÅ ALDRIG B EVÆGE SIG NÅR KRAFTUDTAGET ER FRAKOBLET. Ellers kontaktes et autoriseret servicecenter for at få foretaget en kontrol og løse problemet.</b></p>	<p><b>ВНИМАТЕЛЬНО ПРОЧИТАЙТЕ РУКОВОДСТВО НА ДВИГАТЕЛЬ.</b></p> <p><b>ОСТАНОВКА ДВИГАТЕЛЯ</b> Остановка двигателя:</p> <ol style="list-style-type: none"> <li>1. Установите рычаг акселератора (B, Рис. 89) в положение холостого хода.</li> <li>2. Установите переключатель (A, Рис. 89) в положение «0».</li> </ol> <p><b>⚠ ВНИМАНИЕ! - После выключения двигателя припаркуйте машину так, чтобы обеспечить ее устойчивость, включив одну из передач (первую на подъеме или задний ход на спуске) и, при необходимости, установите противооткатные клинья под колеса.</b></p> <p>Если положение переключателя "O" не работает, приведите рычаг стартера в положение CLOSE для остановки двигателя.</p> <p><b>Предварительная проверка</b></p> <p><b>⚠ РЕЖУЩИЙ АППАРАТ НИКОГДА НЕ ДОЛЖЕН НАХОДИТЬСЯ В ДВИЖЕНИИ ПРИ ВЫКЛЮЧЕННОМ ВОМ. В противном случае обратитесь в авторизованный сервисный центр для устранения неисправности.</b></p>	<p><b>PRZECZYTAĆ UWAŻNIE RÓWNIEŻ INSTRUKCJĘ OBSŁUGI SILNIKA.</b></p> <p><b>ZATRZYMANIE SILNIKA</b> W celu zatrzymania silnika:</p> <ol style="list-style-type: none"> <li>1. Przesunąć dźwignię akceleratora (B, rys. 89) w położenie minimalne.</li> <li>2. Ustawić przełącznik (A, rys. 89) w położeniu «0».</li> </ol> <p><b>⚠ UWAGA - Po wyłączeniu silnika zaparkować urządzenie w sposób gwarantujący jego stabilność, włączając bieg (pierwszy w przypadku wzniesienia lub wsteczny w przypadku spadku) i ewentualnie wsunąć kliny blokujące koła.</b></p> <p>Jeśli przestawienie przełącznika do pozycji «O» nie zadziała, w celu wyłączenia silnika należy pociągnąć dźwignię ssania do pozycji ZAMKNIĘCIA.</p> <p><b>Wstępna kontrola</b></p> <p><b>⚠ GDY WAL ODBIORU MOCY JEST WYŁĄCZONY, MECHANIZM TNĄCY NIE MOŻE SIĘ POD ŻADNYM POZOREM OBRACAĆ. W przeciwnym wypadku należy się zwrócić do autoryzowanego serwisu celem zlecenia kontroli i rozwiązania problemu.</b></p>

Português	Română	Türkçe
<b>TRANSPORTE</b>	<b>TRANSPORTUL</b>	<b>NAKLİYE</b>
<p><b>Deslocação</b></p> <p> <b>ATENÇÃO</b> – Durante o deslocamento da máquina de uma zona de trabalho para a outra, utilize para a marcha à frente a alavanca de avanço (A, Fig.65 pág. 106). Preste particular atenção a objectos rígidos ou construções (passeios, degraus, etc...) que possam bater contra as ferramentas e danificá-las. A velocidade da máquina deve ser sempre adequada ao estado do ambiente.</p> <p> <b>ATENÇÃO</b>– A máquina não pode circular na via pública. Não reboque a máquina. Para o transporte da máquina, deve utilizar-se um veículo de potência e dimensões adequadas, devidamente preparado. Para o transporte da máquina no veículo, certifique-se da correcta e sólida fixação ao veículo através de correias. A máquina deve ser transportada na posição horizontal, com o depósito vazio, certificando-se ainda de que não são violadas as normas de transporte em vigor para estas máquinas. Para carregar a máquina para o veículo escolha sempre uma área plana, afastada do trânsito e livre de objectos potencialmente perigosos. Certifique-se de que o veículo não se pode mover. Utilize sempre rampas de carga certificadas, com um comprimento 4 vezes superior à altura da plataforma do veículo, com uma largura adequada, com uma superfície anti-derrapante, com solidez para suportar o peso da máquina e uma boa fixação. A máquina também pode ser presa a uma paleta e carregada mediante a utilização de um empilhador. <b>Nesse caso, o empilhador deve ser manobrado por um operador autorizado.</b></p> <p> <b>ATENÇÃO:</b> A máquina <b>NÃO DEVE</b> ser elevada com correias, correntes ou ganchos. A máquina não tem pontos de ancoragem.</p>	<p><b>Deplasarea</b></p> <p> <b>ATENȚIE</b> – În timpul deplasării mașinii de la o zonă de lucru la alta, utilizați, pentru deplasarea înainte, maneta de deplasare (A, Fig. 65, pag. 106). Aveți foarte mare grijă la obiectele rigide sau la construcțiile (trotuare, trepte etc...) care ar putea lovi accesoriile de lucru, deteriorându-le. Viteza mașinii trebuie să fie întotdeauna potrivită pentru condițiile de mediu.</p> <p> <b>ATENȚIE</b> – Mașina nu poate circula pe drumurile publice. Nu tractați mașina. Pentru transportul mașinii trebuie să se utilizeze un mijloc de transport cu o putere și cu dimensiuni adecvate, echipat în mod corespunzător. Pentru a transporta mașina într-un vehicul, aveți grijă să fie fixată corect și solid de vehicul, cu ajutorul unor curele. Mașina trebuie transportată în poziție orizontală, cu rezervorul golit, asigurându-vă că nu se încalcă normele de transport în vigoare pentru aceste mașini. Pentru a încărca mașina în vehicul, alegeți întotdeauna o zonă plană, care să se afle departe de trafic și să fie liberă de obiecte potențial periculoase. Asigurați-vă că vehiculul nu se poate deplasa. Utilizați întotdeauna rampe de încărcare certificate, a căror lungime să fie de 4 ori mai mare decât înălțimea platformei vehiculului, cu o lățime adecvată, cu suprafață antiderapantă, suficient de solide pentru a susține greutatea mașinii și care să fie foarte bine fixate. Mașina poate fi, de asemenea, fixată pe un palet și încărcată cu ajutorul unui motostivuitor. <b>În acest caz, motostivuitorul trebuie să fie manevrat de un operator autorizat.</b></p> <p> <b>ATENȚIE:</b> Mașina <b>NU TREBUIE</b> să fie ridicată folosindu-se curele, lanțuri sau cârlige. Mașina nu are puncte de ancorare.</p>	<p><b>Taşıma</b></p> <p> <b>DİKKAT</b> – Makinenin bir çalışma alanından diğerine taşınması esnasında, ileri vites/hareket için ilerleme kolunu (A, şek. 65 syf. 106). Aletlere çarparak hasar görmelerine neden olabilecek sert cisimlere veya yapılara (kaldırımlar, basamaklar, vs.) karşı daima dikkatli olun. Makinenin hızı daima ortamın durumuna uygun olmalıdır.</p> <p> <b>DİKKAT</b> – Bu makine umumi yolda kullanılamaz. <b>Makineyi çekici ile çekmeyin.</b> Makinenin nakliyesi için, yeterli güç ve boyutlara sahip, uygun donanımlı bir motorlu aracın kullanılması gerekmektedir. Makinenin araçla taşınması halinde, araca kayışlar vasıtasıyla düzgün ve sağlam bir şekilde sabitlendiğinden emin olunuz. Makine yatay konumda, deposu boş halde ve ayrıca bu makineler için geçerli nakliye yönetmeliklerinin ihlal edilmediği garanti edilerek taşınır. Makineyi araca yüklemek için daima trafikten uzak ve potansiyel tehlike arz eden objeler bulundurmayan düz bir alan seçiniz. Aracın hareket edemediğinden emin olunuz. Daima, araç zemininin 4 katı uzunluğunda, uygun genişlikte, kaymaz yüzeyli, makinenin ağırlığını taşıyabilecek sağlamlıkta ve sıkıca sabitlenmiş onaylı yükleme rampalarını kullanınız. Makine bir palet üzerine yerleştirmek suretiyle emniyete alınabilir ve bir forklift kullanılarak yüklenebilir. <b>Böyle bir durumda, forklift yetkili bir operatör tarafından kullanılmalıdır.</b></p> <p> <b>DİKKAT:</b> Bu makine kayışlar, zincirler veya kancalar vasıtasıyla kaldırılma<b>MAL</b>ıdır. Makinede kancalama noktaları bulunmamaktadır.</p>

Dansk	Русский	Polski
<b>TRANSPORT</b>	<b>ПЕРЕМЕЩЕНИЕ</b>	<b>TRANSPORT</b>
<p><b>Flytning</b></p> <p> <b>PAS PÅ</b> – Under flytning af maskinen fra et arbejdssted til et andet skal man anvende kørehåndtaget til kørsel fremad (A, Fig. 65 side 106). Vær specielt opmærksom på hårde genstande eller bygværker (fortove, trin osv....), der vil kunne ramme redskaberne og beskadige dem. Maskinens hastighed skal altid tilpasses det aktuelle miljø.</p> <p> <b>PAS PÅ</b> – Maskinen må ikke køre på offentlig vej. <b>Bugser ikke maskinen.</b> Til transport af maskinen skal bruges et køretøj med passende kapacitet og mål og rigtigt forberedt hertil. Til transport af maskinen på et køretøj skal man sikre sig en korrekt og robust fastgørelse på køretøjet ved hjælp af remme. Maskinen skal transporteres i vandret stilling, med tom tank, og sørg også for, at de gældende regler om transport af sådanne maskiner overholdes. Til læsning af maskinen på køretøj vælges altid et fladt område, væk fra trafik og frit for potentielt farlige genstande. Sørg for at køretøjet ikke kan bevæge sig. Brug altid certificerede læsseramper, med en længde på 4 gange højden af køretøjets lad, med en tilstrækkelig bredde, skridsikker overflade, solide til at bære maskinens vægt og sikkert fastgjort. Maskinen kan også fastgøres på en palle og læsses ved hjælp af en gaffeltruck. <b>I tilfælde af gaffeltruck skal den manøvreres af en autoriseret operatør</b></p> <p> <b>PAS PÅ: Maskinen MÅ IKKE løftes ved hjælp af remme, kæder eller kroge. Maskinen har ingen forankringspunkter.</b></p>	<p><b>Перемещение</b></p> <p> <b>ВНИМАНИЕ!</b> При перемещении машины с одного участка работы на другой используйте для движения передним ходом рычаг управления ходом (A, Рис. 65 на стр. 106). Обращайте особое внимание на твердые предметы и сооружения (мостовые, ступеньки и т.д.), о которые могут удариться режущие органы, что может привести к их выходу из строя. Скорость машины всегда должна соответствовать состоянию окружающей среды.</p> <p> <b>ВНИМАНИЕ - Запрещается движение машины по автомобильным дорогам. Не буксируйте машину.</b> Для транспортировки машины следует использовать специально подготовленное транспортное средство с надлежащей мощностью и размерами. При транспортировке машины на транспортном средстве, убедитесь, что она правильно и надежно закреплена при помощи ремней. Машину следует транспортировать в горизонтальном положении, убедившись, что при этом не нарушаются прочие правила транспортировки соответствующего оборудования. Для погрузки машины на транспортное средство всегда выбирайте ровный участок, свободный от движения и потенциально опасных предметов. Убедитесь, что машина надежно закреплена и не сдвинется с места. Всегда используйте сертифицированные наклонные платформы с длиной в 4 раза превосходящей высоту кузова транспортного средства, надлежащей шириной, противоскользкой поверхностью, грузоподъемностью, соответствующей весу машины, и надежно закрепленные. Машину можно также закрепить на паллете и погрузить на транспортное средство с помощью погрузчика. <b>В этом случае погрузчиком должен управлять квалифицированный оператор.</b></p> <p> <b>ВНИМАНИЕ!</b> Подъем машины <b>НЕЛЬЗЯ</b> осуществлять с помощью ремней, цепей или крюков. Машина не имеет точек крепления.</p>	<p><b>Przemieszczanie</b></p> <p> <b>UWAGA -</b> Podczas przemieszczania maszyny z jednej strefy roboczej do drugiej w celu uruchomienia jazdy do przodu należy używać dźwigni jazdy do przodu (A, rys. 65, str. 106). Należy zwracać szczególną uwagę na sztywne i twarde przedmioty lub konstrukcje (chodniki, schody itp.), w które mogą uderzyć narzędzia, ulegając uszkodzeniu. Prędkość maszyny musi być zawsze dostosowana do warunków panujących w środowisku.</p> <p> <b>UWAGA -</b> Urządzenie nie może się poruszać po drogach publicznych. Nie holować maszyny. Do transportu urządzenia należy używać pojazdu o odpowiedniej mocy i wymiarach przystosowanego do tego celu. Przed transportem urządzenia w pojeździe należy się upewnić, że jest ono do niego prawidłowo i solidnie przymocowane pasami. Urządzenie należy transportować w pozycji poziomej, z opróżnionym zbiornikiem, ponadto należy się upewnić, iż nie narusza się obowiązujących przepisów dotyczących transportu takich urządzeń. Do załadunku urządzenia na pojazd należy wybrać płaski obszar oddalony od ruchu drogowego i wolny od potencjalnie niebezpiecznych przedmiotów. Upewnić się, że pojazd nie może ruszyć. Zawsze korzystać z atestowanych ramp załadunkowych o długości równej 4-krotnej długości platformy pojazdu, o odpowiedniej szerokości, powierzchni antypoślizgowej, będących w stanie utrzymać ciężar urządzenia i solidnie zamocowanych. Urządzenie można również przytwierdzić do palety i załadować przy pomocy odpowiedniego wózka podnośnikowego. <b>W takim przypadku wózkiem podnośnikowym musi manewrować upoważniony operator.</b></p> <p> <b>UWAGA:</b> Urządzenia <b>NIE WOLNO</b> podnosić przy użyciu pasów, łańcuchów czy zaczerpów. Maszyna nie posiada punktów kotwiących.</p>

Português	Română	Türkçe
<b>MANUTENÇÃO</b>	<b>ÎNTREȚINEREA</b>	<b>BAKIM</b>
<p><b>CONFORMIDADE DAS EMISSÕES GASOSAS</b> Este motor, incluindo o sistema de controlo de emissões, deve ser gerido, utilizado e submetido a manutenção de acordo com as instruções fornecidas no manual do utilizador a fim de manter o desempenho das emissões dentro dos requisitos legais aplicáveis às máquinas móveis não rodoviárias.</p> <p>Não deve ocorrer nenhuma violação intencional ou utilização imprópria do sistema de controlo de emissões do motor.</p> <p>O funcionamento, uso ou manutenção errados do motor ou da máquina poderão comportar eventuais anomalias no sistema de controlo de emissões até ao ponto em que os requisitos legais aplicáveis deixem de ser cumpridos; nesse caso, deve realizar-se uma ação imediata para corrigir as anomalias no sistema e restabelecer os requisitos aplicáveis.</p> <p>Exemplos, não exaustivos, de funcionamento, uso ou manutenção errados são:</p> <ul style="list-style-type: none"> <li>- Forçar ou danificar os dispositivos para dosear o combustível;</li> <li>- Uso de combustível e/ou óleo do motor que não cumpram as características indicadas no capítulo ARRANQUE/COMBUSTÍVEL;</li> <li>- Uso de peças sobresselentes não originais, por exemplo, velas, etc.;</li> <li>- Falta de manutenção ou manutenção inadequada do sistema de escape, incluindo intervalos de manutenção errados para a panela de escape, vela, filtro de ar, etc.</li> </ul> <p><b>⚠ ATENÇÃO - A violação deste motor invalida a certificação UE sobre as emissões.</b></p>	<p><b>CONFORMITATEA PENTRU EMISIILE DE GAZE</b> Acest motor, inclusiv sistemul de control al emisiilor, trebuie să fie gestionat, utilizat și întreținut în conformitate cu instrucțiunile furnizate în manualul de utilizare, în scopul de a menține performanța emisiilor în limitele stabilite de cerințele legale aplicabile mașinilor mobile fără destinație rutieră.</p> <p>Sistemul de control al emisiilor motorului nu trebuie să fie supus niciunei modificări intenționate și niciunei utilizări necorespunzătoare.</p> <p>Operarea, utilizarea sau întreținerea incorectă a motorului sau a mașinii ar putea cauza posibile defecțiuni ale sistemului de control al emisiilor, iar cerințele legale aplicabile ar putea să nu mai fie îndeplinite; în acest caz, trebuie să se ia măsuri imediate pentru a corecta defecțiunile sistemului și pentru a restabili cerințele aplicabile.</p> <p>Iată câteva exemple, nu exhaustive, de operare, utilizare sau întreținere incorecte:</p> <ul style="list-style-type: none"> <li>- Forțarea sau deteriorarea dispozitivelor pentru dozarea combustibilului;</li> <li>- Utilizarea de combustibil și/sau de ulei de motor care nu corespund caracteristicilor indicate în capitolul PORNIREA/COMBUSTIBILUL;</li> <li>- Utilizarea de piese de schimb neoriginale, de exemplu bujii etc.;</li> <li>- Neefectuarea întreținerii sau întreținerea necorespunzătoare a sistemului de eșapament, inclusiv intervalele de întreținere incorecte pentru toba de eșapament, bujie, filtrul de aer etc.</li> </ul> <p><b>⚠ ATENȚIE - Modificarea acestui motor face ca certificarea UE privind emisiile să nu mai fie valabilă.</b></p>	<p><b>GAZLI EMİSYONLARIN UYGUNLUĞU</b> Bu motor, emisyon kontrol sistemi de dahil olmak üzere emisyon performanslarının karayolu dışındaki mobil makineler için geçerli olan yasal gereklilikler çerçevesinde tutulması amacıyla, kullanım kılavuzunda yer alan talimatlara uygun bir şekilde işletilmeli, kullanılmalı ve bakıma tabi tutulmalıdır.</p> <p>Motor emisyon kontrol sistemi, kasıtlı olarak kurcalanmamalı veya uygunsuz bir şekilde kullanılmamalıdır.</p> <p>Motorun veya aracın uygunsuz bir şekilde çalıştırılması, kullanılması veya bakımının yapılması, ilgili yasal gerekliliklerin karşılanmadığı seviyeye varacak kadar emisyon kontrol sisteminin arızalanmasına neden olabilir; bu durumda, sistemin arızalarını düzeltmek ve geçerli gereklilikleri tekrar sağlamak için derhal harekete geçilmelidir.</p> <p>Sadece bunlarla sınırlı olmayan, hatalı işleyiş, kullanım veya bakım örnekleri:</p> <ul style="list-style-type: none"> <li>- Yakıtın doz ayarı için cihazları zorlamak veya kırmak;</li> <li>- ÇALIŞTIRMA / YAKIT bölümünde belirtilen özelliklere uygun olmayan yakıt ve/veya motor yağı kullanılması;</li> <li>- Orijinal olmayan yedek parçaların, örneğin bujiler, vs. kullanılması;</li> <li>- Susturucu, bujiler, hava filtresi, vs. için hatalı bakım aralıkları uygulanması da dahil, egzoz sisteminin bakımının yapılmaması veya uygun olmayan bir şekilde yapılması.</li> </ul> <p><b>⚠ DİKKAT - Bu motorun kurcalanması, emisyonlarla ilgili AB sertifikasını geçersiz kılar.</b></p>

## VEDLIGEHOEDElse

## ОБСЛУЖИВАНИЕ

## KONSERWACJA

**OVERENSSTEMMELSE FOR EMISSIONER AF LUFTARTER**

Denne motor, inklusive systemet til emissionskontrol, skal drives, anvendes og underkastes vedligeholdelse i overensstemmelse med anvisningerne indeholdt i brugerhåndbogen med henblik på at fastholde emissionerne inden for de gældende lovkraV til mobile ikke-vejgående maskiner.

Der må ikke forekomme nogen tilsigtet, forkert håndtering eller ukorrekt brug af systemet til kontrol af emissioner fra motoren.

Forkert funktion, brug eller vedligeholdelse af motoren eller maskinen vil kunne medføre fejlfunktioner i systemet til emissionskontrol i en sådan grad, at de gældende lovkraV ikke overholdes. I så fald skal man straks skride til korrigerings af fejlfunktionerne i systemet og genetablere lovkraVene.

Eksempler på funktion, brug eller vedligeholdelse kan være, men er ikke begrænset til:

- Forcing af eller brud på anordninger til dosering af brændstof.
- Brug af brændstof og/eller motorolie der ikke svarer til specifikationerne anført i afsnittet START / BRÆNDSTOF.
- Brug af uoriginale reservedele som for eksempel tændrør og så videre.
- Manglende eller utilstrækkelig vedligeholdelse af udstødningsanlægget, herunder forkerte intervaller for vedligeholdelsen af lyddæmperen, tændrørene, luftfilteret og så videre.

**⚠ PAS PÅ - Forkert håndtering af denne motor gør EU-overensstemmelseserklæringen vedrørende emissioner ugyldig.**

**СООТВЕТСТВИЕ ВЫБРОСОВ ГАЗОВ**

Данный двигатель, включая систему контроля выбросов, должен управляться, использоваться и проходить техобслуживание в соответствии с указаниями, приведенными в руководстве пользователя, для того, чтобы содержание его выбросов оставалось в пределах, установленных требованиями законодательства, применимыми к внедорожным самоходным машинам.

Не допускается преднамеренное внесение каких-либо изменений в конструкцию системы контроля выбросов или ее ненадлежащее использование.

Неверные функционирование, а также ошибочное использование или техобслуживание двигателя или машины могут привести к неисправностям в системе контроля выбросов, в том числе к таким, при которых перестанут соблюдаться применимые требования законодательства; в этом случае следует немедленно предпринять действия для устранения неисправностей системы и восстановления соблюдения применимых требований.

Примерами, но не всеобъемлющими, неверного функционирования и ошибочного использования или техобслуживания являются:

- Принудительное изменение работы устройств дозирования топлива или вывод их из строя;
- Использование топлива и/или моторного масла с характеристиками, несоответствующими приведенным в главе «ЗАПУСК / ТОПЛИВО»;
- Использование неоригинальных запчастей, например, свеч зажигания и т.д.;
- Невыполнение или ненадлежащее выполнение техобслуживания системы удаления выхлопных газов, включая неверные интервалы техобслуживания глушителя, свечи, воздушного фильтра и т.д.

**⚠ ВНИМАНИЕ! Внесение несанкционированных изменений в конструкцию данного двигателя делает недействительной сертификацию ЕС в отношении выбросов.**

**ZGODNOŚĆ EMISJI ZANIECZYSZCZEŃ GAZOWYCH**

Ten silnik, włącznie z systemem kontroli emisji, musi być zarządzany, użytkowany i poddawany konserwacji zgodnie z instrukcjami podanymi w podręczniku użytkownika celem utrzymania poziomów emisji zgodnych z wymogami prawnymi mającymi zastosowanie do maszyn nieprzeznaczonych do ruchu drogowego.



















Nie należy dopuszczać do jakichkolwiek celowych naruszeń lub niewłaściwego użytkowania systemu kontroli emisji silnika.



















Nieprawidłowe działanie, użytkowanie bądź konserwacja silnika lub maszyny mogłyby spowodować usterki systemu kontroli emisji potencjalnie skutkujące niezgodnością ze stosownymi wymogami prawnymi; w takim przypadku należy niezwłocznie powziąć stosowne działania w celu skorygowania usterek systemu i przywrócenia stosownych wymogów.

Poniżej przedstawiono kilka przykładów nieprawidłowego działania, użytkowania lub konserwacji (lista ta nie jest wyczerpująca):

- Działanie z nadmierną siłą lub uszkodzenie urządzeń dozujących paliwo;
- Stosowanie paliwa i/lub oleju silnikowego nieodpowiadającego właściwościom określonym w rozdziale ROZRUCH / PALIWO;
- Stosowanie nieoryginalnych części zamiennych, na przykład świec itp.;
- Brak konserwacji lub nieodpowiednia konserwacja układu wydechowego, włącznie z nieprawidłową częstotliwością konserwacji tłumika, świecy, filtra powietrza itp.

**⚠ UWAGA - Naruszenie tego silnika powoduje unieważnienie certyfikacji UE w zakresie emisji.**

Português	Română	Türkçe
<b>MANUTENÇÃO</b>	<b>ÎNTREȚINEREA</b>	<b>BAKIM</b>
<p><b>LEIA ATENTAMENTE TAMBÉM O MANUAL DO MOTOR.</b></p> <p><b>Precauções de manutenção</b></p> <p> Se realizar operações de manutenção na máquina, desligue o motor e retire a tampa da vela. Utilize sempre calçado de proteção e luvas.</p> <p> <b>ATENÇÃO:</b> Nunca utilize uma máquina danificada, reparada de forma inadequada ou montada de forma não totalmente completa e segura.</p> <p>- Certifique-se de que o acessório de corte para quando se solta a alavanca de movimento da barra (C, Fig.34 pág.84).</p> <p> <b>ATENÇÃO:</b> Todas as intervenções na máquina que não estejam contempladas neste manual de uso e manutenção devem ser realizadas por pessoal técnico competente.</p> <p>- Nunca modifique a máquina de nenhuma forma.</p> <p> <b>ATENÇÃO:</b> Use apenas os acessórios e peças de substituição recomendados.</p> <p>- Nunca toque no acessório de corte nem tente realizar operações de manutenção na máquina com o motor a trabalhar.</p> <p>- Se a máquina já não puder ser utilizada, elimine-a de forma adequada sem poluir o meio ambiente, entregando-a ao revendedor local, que se encarregará da eliminação correta.</p> <p>- Substitua imediatamente os dispositivos de segurança danificados ou partidos. Substitua as lâminas se estiverem gastas ou danificadas.</p> <p> <b>ATENÇÃO:</b> O silenciador e outras partes do motor (por ex. aletas do cilindro, vela de ignição) ficam quentes durante o funcionamento e permanecem quentes durante algum tempo depois de desligar o motor. Para reduzir o risco de queimaduras, não toque no silenciador e nas outras peças enquanto estiverem quentes.</p> <p>- Preste atenção às partes quentes da máquina, como partes do motor e o eixo de transmissão.</p> <p>- Mantenha apertadas todas as porcas e parafusos para garantir o funcionamento da máquina em condições de segurança.</p> <p>- Nunca use jactos de água ou solvente para retirar a sujidade.</p> <p>- Conserve a máquina num local seco, com o depósito vazio e fora do alcance das crianças.</p> <p>- Se, por motivos de manutenção, a máquina for erguida ou pousada de lado, preste a máxima atenção à sua estabilidade</p> <p> <b>ATENÇÃO:</b> evite viragens acidentais.</p>	<p><b>CITIȚI CU ATENȚIE ȘI MANUALUL MOTORULUI.</b></p> <p><b>Măsuri de precauție la întreținere</b></p> <p> Dacă trebuie să intervenți asupra mașinii pentru a efectua întreținerea, opriți motorul și scoateți căpăcelul bujiei. Utilizați întotdeauna încălțăminte de protecție și mănuși de protecție.</p> <p> <b>ATENȚIE:</b> Nu utilizați niciodată o mașină defectă, reparată în mod neadecvat sau care nu este montată în mod complet și sigur.</p> <p>- Asigurați-vă că blocul de tăiere se oprește atunci când maneta de mișcare a barei (C, Fig. 34, pag. 84) este eliberată.</p> <p> <b>ATENȚIE:</b> Toate intervențiile asupra mașinii, diferite de cele indicate în acest manual de utilizare și întreținere, trebuie să fie efectuate de personal tehnic competent.</p> <p>- Nu modificați niciodată mașina în niciun mod.</p> <p> <b>ATENȚIE:</b> utilizați numai accesorii și piese de schimb omologate.</p> <p>- Nu atingeți niciodată blocul de tăiere și nu încercați să efectuați operațiuni de întreținere asupra mașinii în timp ce motorul este în funcțiune.</p> <p>- Dacă mașina nu mai poate fi utilizată, eliminați-o în mod adecvat, fără a polua mediul, predând-o dealerului local, care se va ocupa de reciclarea adecvată.</p> <p>- Înlocuiți imediat dispozitivele de siguranță deteriorate sau stricate. Înlocuiți lamele dacă sunt uzate sau deteriorate.</p> <p> <b>ATENȚIE:</b> eșapamentul și alte părți ale motorului (de exemplu aripioarele cilindrului, bujia) se încălzesc în timpul funcționării și continuă să rămână fierbinți pe o anumită perioadă de timp după oprirea motorului. Pentru a reduce riscul de arsuri, nu atingeți eșapamentul și alte piese când sunt fierbinți.</p> <p>- Aveți grijă la piesele fierbinți ale mașinii, de exemplu părți ale motorului și arborele de transmisie.</p> <p>- Aveți grijă ca toate piulițele, buloanele și șuruburile să fie bine strânse, pentru a garanta funcționarea mașinii în condiții de siguranță.</p> <p>- Nu folosiți niciodată jeturi de apă sau solvenți pentru a îndepărta murdăria.</p> <p>- Păstrați motocultorul într-un loc uscat, în care să nu fie la îndemâna copiilor, cu rezervorul gol.</p> <p>- Dacă mașina este ridicată sau sprijinită pe lateral pentru efectuarea unor operații de întreținere, aveți foarte mare atenție la stabilitatea sa.</p> <p> <b>ATENȚIE:</b> împiedica bsculre incidental.</p>	<p><b>MOTORUN KULLANMA KILAVUZUNU DA DİKKATLİCE OKUYUNUZ.</b></p> <p><b>Bakım Uyarıları</b></p> <p> Eğer makineye bakım için müdahale edilecekse, motoru kapatınız ve buji başlığını çıkarınız. Daima kaza önleyici botlar ve eldivenler giyiniz.</p> <p> <b>DİKKAT:</b> Hasar görmüş, düzgün onarılmamış veya tam ve emniyetli şekilde monte edilmemiş bir makineyi asla kullanmayınız.</p> <p>- Çubuk hareket kolu (C, Şek.34, syf.84) bırakıldığında, kesme aparatının durduğundan emin olun.</p> <p> <b>DİKKAT:</b> Makine üzerinde bu kullanım ve bakım kılavuzunda belirtilenlerden farklı olarak gerçekleştirilecek, tüm müdahaleler, yetkin teknik personel tarafından gerçekleştirilmelidir.</p> <p>- Makine üzerinde hiç bir şekilde değişiklik yapmayınız.</p> <p> <b>DİKKAT:</b> Sadece önerilen aksesuarlar ve yedek parçalar kullanınız.</p> <p>- Motor çalışırken kesme aparatına asla dokunmayınız veya makineye bakım uygulamaya çalışmayınız.</p> <p>- Eğer makine artık kullanılmaz hale gelirse, cihazı doğru şekilde imhasını organize edecek olan yerel satıcınıza teslim ederek çevreye zarar vermeden düzgün bir biçimde imha edin.</p> <p>- Herhangi bir güvenlik cihazını, hasar gördüğünde veya kırıldığında derhal yenisiyle değiştiriniz. Aşınmış veya hasarlı bıçakları değiştiriniz.</p> <p> <b>DİKKAT:</b> Susturucu ve motorun diğer parçaları (örneğin silindir kanatları, buji) işletim sırasında ısınır ve motoru kapattıktan sonra bir süre sıcak olarak kalır. Yanık riskini azaltmak için susturucu ve diğer parçalara sıcakken dokunmayınız.</p> <p>- Makinenin motor aksamları ve transmisyon şaftı gibi sıcak aksamlarına dikkat ediniz.</p> <p>- Makinenin güvenli koşullarda çalışmasını sağlamak için tüm somunları, cıvataları ve vidaları sıkılanmış şekilde tutunuz.</p> <p>- Kirleri temizlemek için asla su jetleri veya çözücüler kullanmayınız.</p> <p>- Makineyi kuru bir yerde, deposu boş halde ve çocukların ulaşamayacağı şekilde muhafaza edin.</p> <p>- Makinenin bakım için yukarıya kaldırılması veya yana dayanması durumunda, dengesi için tam dikkat gösteriniz</p> <p> <b>DİKKAT:</b> kazara devrilmelerden sakının.</p>

Dansk	Русский	Polski
<p style="text-align: center;"><b>VEDLIGEHOEDELSSE</b></p>	<p style="text-align: center;"><b>ОБСЛУЖИВАНИЕ</b></p>	<p style="text-align: center;"><b>KONSERWACJA</b></p>
<p><b>LÆS OGSÅ VEJLEDNINGEN FOR MOTOREN OMHYGGELIGT.</b></p> <p><b>Vedligeholdelses forholdsregler</b></p> <p> Hvis du foretager vedligeholdelse på maskinen, slukkes motoren og tændrørets hætte fjernes. Brug altid sikkerhedssko og handsker.</p> <p> <b>PAS PÅ:</b> Brug aldrig en beskadiget maskine, der er dårligt repareret eller samlet på en ikke helt komplet og sikker måde.</p> <ul style="list-style-type: none"> <li>- Sørg for, at skæreapparatet stopper, når betjeningen af bjælken (C, Fig. 34 side 84) slippes.</li> </ul> <p> <b>PAS PÅ:</b> Alt arbejde på maskinen, der er forskelligt fra det, der er beskrevet i denne brugs- og vedligeholdelsesvejledning, skal udføres af faguddannet, teknisk personale.</p> <ul style="list-style-type: none"> <li>- Ændr aldrig maskinen på nogen måde.</li> </ul> <p> <b>PAS PÅ:</b> Brug kun godkendte tilbehør og reservedele.</p> <ul style="list-style-type: none"> <li>- Rør aldrig skæreapparatet, og forsøg heller ikke at udføre vedligeholdelsesarbejder på maskinen, mens motoren kører.</li> <li>- Hvis maskinen ikke længere er brugbar, bortskaffes den på en hensigtsmæssig måde uden at forurene miljøet ved at aflevere den til den lokale forhandler, som vil sørge for den korrekte videregivelse.</li> <li>- Udskift straks beskadigede eller brækkede sikkerhedsanordninger. Udskift knivene, hvis de er slidte eller beskadigede.</li> </ul> <p> <b>PAS PÅ:</b> Lydpotter og andre motordeler (f.eks. cylinderribberne, tændrøret) bliver varme under driften og fortsætter med at være varme i en vis periode efter standsning af motoren. For at reducere risikoen for forbrændinger må lydpotten og andre dele ikke berøres, når de er varme.</p> <ul style="list-style-type: none"> <li>- Vær opmærksom på maskinens varme dele såsom kardanakslens.</li> <li>- Alle møtrikker, bolte og skruer skal være fastspændt for at sikre en sikker drift af maskinen.</li> <li>- Brug aldrig vandstråler eller opløsningsmidler til at fjerne snavs.</li> <li>- Opbevar maskinen på et tørt sted, med tanken tom og utilgængeligt for børn.</li> <li>- Hvis maskinen ved vedligeholdelse løftes eller støttes i siden, skal man være yderst opmærksom på dens stabilitet.</li> </ul> <p> <b>PAS PÅ:</b> forhindre vælter utilsigtet.</p>	<p><b>ВНИМАТЕЛЬНО ОЗНАКОМЬТЕСЬ ТАКЖЕ С РУКОВОДСТВОМ НА ДВИГАТЕЛЬ.</b></p> <p><b>Меры предосторожности при техническом обслуживании</b></p> <p> При проведении техобслуживания изделия, выключите двигатель и отсоедините колпачок свечи. Всегда надевайте защитную обувь и перчатки.</p> <p> <b>ВНИМАНИЕ!</b> Ни в коем случае не используйте машину, имеющую повреждения, отремонтированную ненадлежащим образом или собранную не полностью или таким образом, который не обеспечивает ее безопасную работу.</p> <ul style="list-style-type: none"> <li>- Убедитесь в остановке режущего аппарата при отпуске ручки управления движением режущего полотна (С, Рис.34 на стр.84).</li> </ul> <p> <b>ВНИМАНИЕ!</b> Любые работы на машине, не описанные в данном руководстве по эксплуатации и техобслуживанию, должны выполняться компетентными специалистами.</p> <ul style="list-style-type: none"> <li>- Ни в коем случае не вносите какие-либо изменения в конструкцию машины.</li> </ul> <p> <b>ВНИМАНИЕ:</b> Используйте только рекомендованные принадлежности и запчасти.</p> <ul style="list-style-type: none"> <li>- Ни в коем случае не касайтесь режущего аппарата и не пытайтесь выполнять какие-либо операции по техобслуживанию машины при работающем двигателе.</li> <li>- Если машина более не пригодна к эксплуатации, ее необходимо утилизировать надлежащим образом, не засоряя окружающую среду. Для этого ее следует сдать местному дилеру, который переправит машину в надлежащий центр сбора и утилизации отходов.</li> <li>- Немедленно заменяйте поломанные или поврежденные предохранительные устройства. Заменяйте ножи в случае их износа или повреждения.</li> </ul> <p> <b>ВНИМАНИЕ:</b> В процессе работы машины глушитель и некоторые другие части двигателя (например, ребра охлаждения цилиндра, свеча зажигания) нагреваются и остаются горячими и некоторое время после выключения. Во избежание получения ожогов не касайтесь глушителя и других частей двигателя, пока они не остыли.</p> <ul style="list-style-type: none"> <li>- Соблюдайте осторожность, поскольку некоторые части изделия достигают высокой температуры, например, части двигателя и трансмиссионный вал.</li> <li>- Следите за тем, чтобы все гайки, болты и винты были хорошо затянуты, обеспечив безопасную работу машины.</li> <li>- Ни в коем случае не чистите изделие при помощи водной струи под давлением или растворителей.</li> <li>- Храните машину в сухом месте, недоступном для детей; предварительно слейте топливо из бака.</li> <li>- Если для выполнения техобслуживания необходимо поднять машину или положить ее набок, обратите максимальное внимание на обеспечение ее устойчивости</li> </ul> <p> <b>ВНИМАНИЕ!</b> Не допускайте случайного опрокидывания машины.</p>	<p><b>PRZECZYTAĆ UWAŻNIE RÓWNIEŻ PODRĘCZNIK UŻYTKOWNIKA SILNIKA.</b></p> <p><b>Środki bezpieczeństwa podczas konserwacji</b></p> <p> Przed przystąpieniem do jakichkolwiek prac konserwacyjnych w obrębie urządzenia należy wyłączyć silnik i odłączyć nasadkę świecy zapłonowej. Zawsze nosić obuwie BHP i rękawice ochronne.</p> <p> <b>UWAGA:</b> Nigdy nie wolno używać uszkodzonej, nieprawidłowo naprawionej lub niecałkowicie bądź niepoprawnie złożonej maszyny.</p> <ul style="list-style-type: none"> <li>- Należy się upewnić, że po zwolnieniu dźwigni uruchamiającej listwę (C, rys.34, str.84) mechanizm tnący zatrzymuje się.</li> </ul> <p> <b>UWAGA:</b> Wszelkie czynności serwisowe w obrębie maszyny poza tymi opisanymi w niniejszej instrukcji obsługi, muszą być wykonywane przez wykwalifikowanych pracowników serwisu.</p> <ul style="list-style-type: none"> <li>- Nigdy nie przerabiać w żaden sposób maszyny.</li> </ul> <p> <b>UWAGA:</b> Należy używać tylko zalecanych akcesoriów i części zamiennych.</p> <ul style="list-style-type: none"> <li>- Nie wolno dotykać przystawki tnącej ani wykonywać jakichkolwiek czynności serwisowych w obrębie maszyny przy uruchomionym silniku.</li> <li>- Gdy maszyna nie będzie się już nadawała do użytku, należy oddać ją do miejscowego dealera sprzętu, który zadba o jej zutylizowanie w sposób przyjazny dla środowiska.</li> <li>- W przypadku uszkodzenia lub zepsucia się urządzenia należy natychmiast założyć na nie wszystkie elementy zabezpieczające. Wymienić zużyte lub uszkodzone ostrza.</li> </ul> <p> <b>UWAGA:</b> Tłumik oraz inne części silnika (np. żebra cylindra, świeca zapłonowa) nagrzewają się podczas pracy i pozostają gorące jeszcze przez pewien czas po wyłączeniu silnika. Aby zapobiec poparzeniom, nie należy dotykać tłumika ani innych części, kiedy są nagrzane.</p> <ul style="list-style-type: none"> <li>- Uważać na nagrzane części urządzenia, takie jak elementy silnika i wału napędowego.</li> <li>- Aby zapewnić bezpieczne działanie urządzenia, należy regularnie sprawdzać dokręcenie wszystkich nakrętek, sworzni i śrub.</li> <li>- Do usuwania zabrudzeń nie wolno nigdy używać strumieni wody lub rozpuszczalników.</li> <li>- Przechowywać maszynę w suchym miejscu, z pustym zbiornikiem paliwa i poza zasięgiem dzieci.</li> <li>- Jeżeli w celu konserwacji maszyna musi zostać podniesiona lub podparta bocznie, należy bezwzględnie uważać na jej stabilność.</li> </ul> <p> <b>UWAGA:</b> nie dopuszczać do przypadkowego przewrócenia się maszyny.</p>

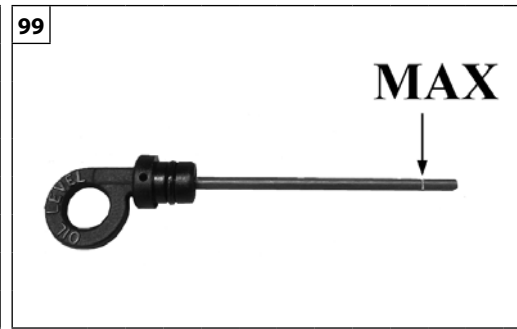
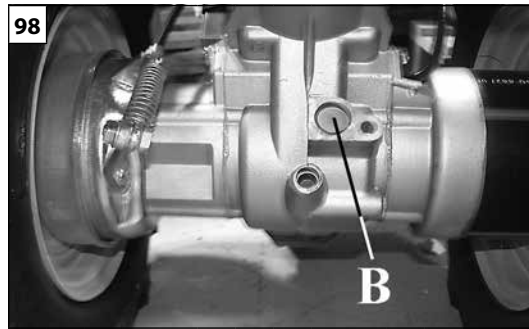
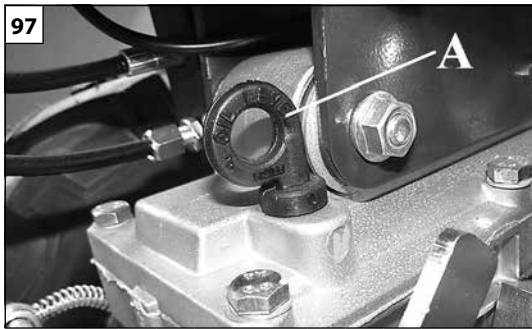

Português	Română	Türkçe
<b>MANUTENÇÃO</b>	<b>ÎNȚREȚINEREA</b>	<b>BAKIM</b>
<p>LEIA ATENTAMENTE TAMBÉM O MANUAL DO MOTOR.</p> <p><b>AFINAÇÃO DO CARBURADOR (motor a gasolina)</b></p> <p><b>⚠ AVISO:</b> Não modifique o carburador. Isso pode conduzir à violação da legislação sobre as emissões dos gases de escape.</p> <p><b>MOTOR DE ARRANQUE</b></p> <p><b>⚠ AVISO:</b> A mola da bobina está sob tensão e pode voar provocando ferimentos graves. Não tente desmontá-la ou modificá-la.</p> <p><b>MUDANÇA DO ÓLEO</b></p> <p><b>NOTA:</b> Elimine o óleo do motor usado de uma forma compatível com o meio ambiente. É obrigatório entregar a uma oficina autorizada o óleo usado num contentor sigilado Não o deite no lixo, no solo ou nos esgotos.</p> <p><b>ÓLEO DO GRUPO DA CAIXA DE VELOCIDADES</b></p> <p>Todos os elementos da caixa de velocidades e da transmissão são em banho de óleo. Antes de qualquer utilização da máquina é preciso verificar o nível do óleo (Fig.99) através do tampão A (Fig.97). Ateste, se necessário.</p> <p><b>Mudança do óleo:</b> A cada 200 horas de trabalho é necessário mudar o óleo do grupo da caixa de velocidades:</p> <ul style="list-style-type: none"> <li>• Certifique-se de que a máquina está na posição horizontal</li> <li>• Desaperte o tampão B (Fig.98).</li> <li>• Deixe sair todo o óleo do grupo da caixa de velocidades.</li> <li>• Monte novamente o tampão B (Fig.98)</li> <li>• Encha o grupo da caixa de velocidades através do tampão A (Fig.97) com óleo 80W-90 (capacidade da caixa 1,7 litros) até ao nível (fig. 99).</li> </ul>	<p><b>CITIȚI CU ATENȚIE ȘI MANUALUL MOTORULUI.</b></p> <p><b>REGLAREA CARBURATORULUI (motor cu benzină)</b></p> <p><b>⚠ ATENȚIE:</b> Nu modificați carburatorul. Acest lucru poate duce la încălcarea legilor privind emisiile de gaze de eșapament.</p> <p><b>SISTEMUL DE PORNIRE</b></p> <p><b>⚠ ATENȚIE:</b> arcul elicoidal este tensionat și ar putea "sări" oricând, cauzând răniri personale grave. Nu încercați niciodată să-l demontați sau să-l modificați.</p> <p><b>SCHIMBAREA ULEIULUI</b></p> <p><b>NOTĂ:</b> eliminați uleiul de motor uzat în conformitate cu normele privind protecția mediului. Este obligatoriu să se predea uleiul uzat unui atelier autorizat, într-un recipient sigilat. Nu-l aruncați la gunoi și nu-l vărsați pe sol sau la canal.</p> <p><b>ULEIUL PENTRU CUTIA DE VITEZE</b></p> <p>Toate elementele cutiei de viteze și ale transmisiei sunt în baie de ulei. Înainte de fiecare utilizare a mașinii trebuie să controlați nivelul uleiului (Fig. 99) pe la bușonul A (Fig. 97). Completați, dacă este necesar.</p> <p><b>Schimbarea uleiului:</b> La fiecare 200 ore de lucru trebuie să se schimbe uleiul de la cutia de viteze:</p> <ul style="list-style-type: none"> <li>• Verificați ca mașina să fie în poziție orizontală.</li> <li>• Deșurubați bușonul B (Fig. 98).</li> <li>• Lăsați uleiul din cutia de viteze să se scurgă, până când aceasta se golește complet.</li> <li>• Puneți la loc bușonul B (Fig. 98).</li> <li>• Umpleți cutia de viteze pe la bușonul A (Fig. 97) cu ulei 80W-90 (capacitatea recipientului 1,7 litri), până la nivelul corect (fig. 99).</li> </ul>	<p><b>MOTORUN KULLANMA KILAVUZUNU DA DİKKATLİCE OKUYUNUZ.</b></p> <p><b>KARBÜRATÖR AYARI (benzinli motor)</b></p> <p><b>⚠ UYARI:</b> Karbüratörün üzerinde değişiklik yapmayınız. Bunun yapılması egzoz gazlarının emisyonu ile ilgili kanunların ihlal edilmesine neden olabilir.</p> <p><b>ÇALIŞTIRMA ÜNİTESİ</b></p> <p><b>⚠ UYARI:</b> Helezonik yay gerilime maruz kalabilir ve ciddi yaralanmalara neden olacak şekilde yerinden çıkabilir. Asla yerinden sökmeye ya da değiştirmeye çalışmayınız.</p> <p><b>YAĞ DEĞİŞİMİ</b></p> <p><b>NOT:</b> Lütfen yağı çevreye uygun bir biçimde imha ediniz. Kullanılmış yağın, ağzı mühürlü kaplarda yerel servis istasyonuna teslim edilmesi zorunludur. Yağı çöpe atmayınız, yere akıtmayınız veya bir kanalizasyona boşaltmayınız.</p> <p><b>ŞANZİMAN GRUBU YAĞI</b></p> <p>Tüm şanzıman ve transmisyon elemanları yağ banyoludur. Makinenin kullanımı öncesinde yağ seviyesinin (Şek.99) A tapası vasıtasıyla (Şek.97) her zaman kontrol edilmesi gerekmektedir. Gerekliği takdirde doldurunuz.</p> <p><b>Yağ değiştirme:</b> Şanzıman grubu yağının her 200 saatlik çalışma sonrasında değiştirilmesi gerekmektedir:</p> <ul style="list-style-type: none"> <li>• Makinenin yatay konumda olduğunu kontrol edin</li> <li>• B tapasını (Şek.98) sökün.</li> <li>• Şanzıman grubu yağını tamamen çıkıncaya kadar boşaltın.</li> <li>• B tapasını (Şek.98) geri takın</li> <li>• Şanzıman grubunu A tapası (Şek.97) vasıtasıyla 80W-90 yağı ile (kutu kapasitesi 1,7 litre) seviyeye kadar doldurun (Şek.99).</li> </ul>



--	--	--	--



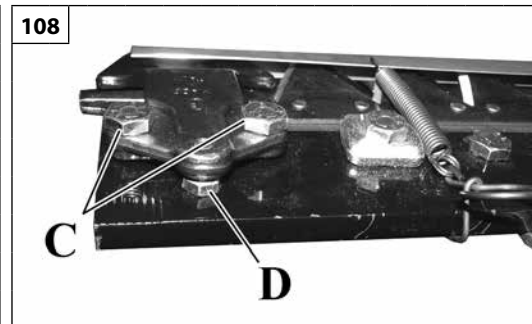
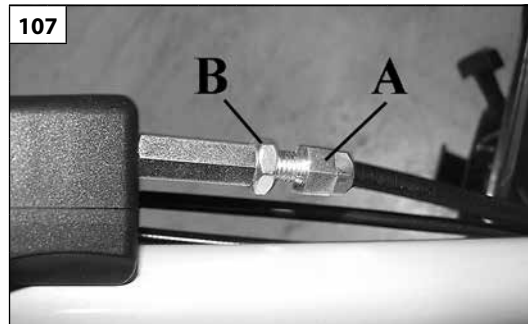
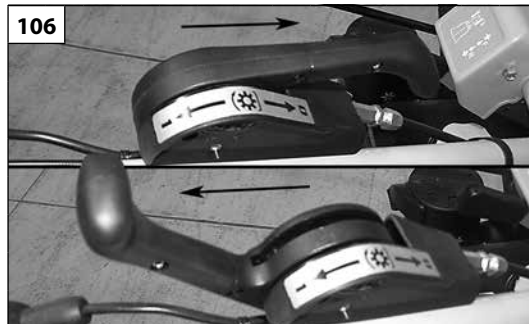
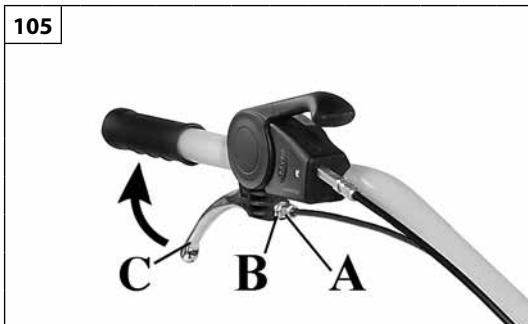



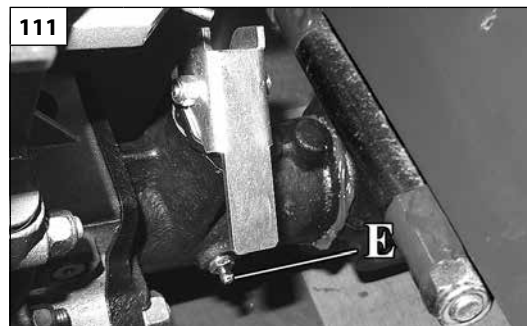
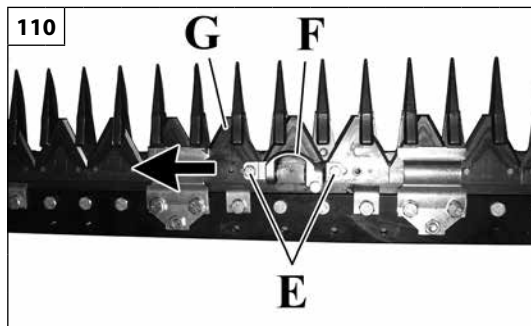
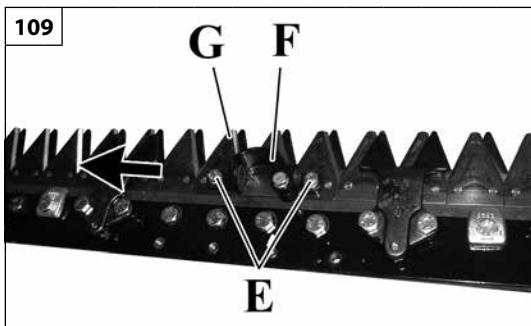







Dansk	Русский	Polski
<b>VEDLIGEHOEDELSSE</b>	<b>ОБСЛУЖИВАНИЕ</b>	<b>KONSERWACJA</b>
<p><b>LÆS OGSÅ VEJLEDNINGEN FOR MOTOREN OMHYGGELIGT.</b></p> <p><b>KARBURATORINDSTILLING (benzinmotor)</b></p> <p><b>⚠ PAS PÅ:</b> Ændr ikke karburatoren. Dette kan føre til overtrædelse af lovgivningen om udledning af udstødningsgasser.</p> <p><b>STARTSYSTEM</b></p> <p><b>⚠ PAS PÅ:</b> Spiralfjederen er under spænding og kan lække og forårsage alvorlig personskade. Forsøg aldrig at afmontere eller ændre den.</p> <p><b>OLIESKIFT</b>  <b>BEMÆRK:</b> Fjern den brugte motorolie i overensstemmelse med standarderne for miljøet. Den brugte olie skal afleveres til et autoriseret værksted i en lukket beholder. Den må ikke smides i skraldespanden eller hældes på jorden eller i en vask.</p> <p><b>GEAROLIE</b>  Alle elementer i gearkasse og transmission er badet i olie. Før hver brug af maskinen skal oliestanden kontrolleres (Fig.99) gennem påfyldningsstudsens A (Fig.97). Efterfyld, hvis det er nødvendigt.  <b>Olieskift:</b> Hver 200. times arbejde skal gearkasseolien skiftes:</p> <ul style="list-style-type: none"> <li>• Kontrollér at maskinen er i vandret position</li> <li>• Skru dækslet B (Fig.98) af.</li> <li>• Lad gearkassen tømme for olie, indtil den er løbet helt ud.</li> <li>• Sæt dækslet B (Fig.98) på.</li> <li>• Fyld gearkassen gennem påfyldningsstudsens A (Fig.97) med olie 80W-90 (kassens kapacitet 1,7 liter) op til niveau (fig. 99).</li> </ul>	<p><b>ВНИМАТЕЛЬНО ПРОЧИТАЙТЕ РУКОВОДСТВО НА ДВИГАТЕЛЬ.</b></p> <p><b>РЕГУЛИРОВКА КАРБЮРАТОРА (бензиновый двигатель)</b></p> <p><b>⚠ ВНИМАНИЕ!</b> - Не изменяйте регулировки карбюратора. Это может привести к несоблюдению нормативных правил о выхлопных газах.</p> <p><b>СИСТЕМА ЗАПУСКА</b></p> <p><b>⚠ ВНИМАНИЕ:</b> спиральная пружина находится в сжатом состоянии и ее выход из рабочего положения может привести к тяжелым травмам. Никогда не пытайтесь демонтировать или изменить ее конструкцию.</p> <p><b>ЗАМЕНА МАСЛА</b>  <b>ПРИМЕЧАНИЕ:</b> утилизируйте отработанное моторное масло согласно правилам по охране окружающей среды. Отработанное масло надлежит сдавать в официальный сервисный центр в герметичном контейнере. Не выбрасывайте его в мусор и не выливайте на землю или в раковину.</p> <p><b>МАСЛО В КОРОБКЕ ПЕРЕДАЧ</b>  Все компоненты коробки передач и трансмиссии погружены в масляную ванну. Перед каждым использованием машины необходимо проверять уровень масла (Рис. 99) через пробку А (Рис. 97). При необходимости долейте его.  <b>Замена масла:</b> Масло в коробке передач следует заменять через каждые 200 часов работы:</p> <ul style="list-style-type: none"> <li>• Убедитесь, что машина находится в горизонтальном положении.</li> <li>• Открутите пробку В (Рис. 98).</li> <li>• Дайте маслу полностью вытечь из коробки.</li> <li>• Установите на место пробку В (Рис. 98).</li> <li>• Залейте в коробку передач через пробку А (Рис. 97) масло 80W-90 (емкость коробки - 1,7 литра) до надлежащего уровня (Рис. 99).</li> </ul>	<p><b>PRZECZYTAĆ UWAŻNIE RÓWNIEŻ INSTRUKCJĘ OBSŁUGI SILNIKA.</b></p> <p><b>REGULACJA GAŹNIKA (silnik benzynowy)</b></p> <p><b>⚠ UWAGA:</b> Nie przerabiać gaźnika. Może to spowodować pogwałcenie przepisów o emisjach spalin.</p> <p><b>MECHANIZM ROZRUCHOWY</b></p> <p><b>⚠ UWAGA:</b> sprężyna śrubowa jest napięta i może wyskoczyć, powodując poważne obrażenia ciała. Nigdy nie wolno próbować jej demontować ani modyfikować.</p> <p><b>WYMIANA OLEJU</b>  <b>UWAGA:</b> zużyty olej silnikowy należy utylizować w sposób przyjazny dla środowiska. Zużyty olej w szczelnie zamkniętym pojemniku należy oddać do autoryzowanego warsztatu. Nie wyrzucać go do śmieci, nie wylewać na ziemię ani do kanalizacji.</p> <p><b>OLEJ ZESPOŁU SKRZYNI BIEGÓW</b>  Wszystkie elementy skrzyni biegów i przekładni napędowej znajdują się w kąpielii olejowej. Przed każdorazowym użyciem urządzenia należy sprawdzić poziom oleju (rys.99) przez korek A (rys.97). W razie potrzeby uzupełnić go.  <b>Wymiana oleju:</b> Po każdych 200 godzinach pracy konieczna jest wymiana oleju zespołu skrzyni biegów:</p> <ul style="list-style-type: none"> <li>• Sprawdzić, czy urządzenie znajduje się w położeniu poziomym.</li> <li>• Odkręcić korek B (rys.98).</li> <li>• Spuścić cały olej z zespołu skrzyni biegów.</li> <li>• Ponownie nałożyć korek B (rys.98).</li> <li>• Napełnić zespół skrzyni biegów przez korek A (rys.97) olejem 80W-90 (pojemność puski 1,7 l) do oznaczonego poziomu (rys.99).</li> </ul>



Português	Română	Türkçe
<b>MANUTENÇÃO</b>	<b>ÎNȚREȚINEREA</b>	<b>BAKIM</b>
<p><b>LEIA ATENTAMENTE TAMBÉM O MANUAL DO MOTOR.</b></p> <p><b>REGULAÇÃO DAS ALAVANCA DO TRAVÃO (Fig.105)</b> Com a alavanca do travão (C) puxada, certifique-se de que o motocultivador tem as rodas bloqueadas. Caso contrário, desaperte as porcas (B) e ajuste os registros (A). Após a regulação, bloqueie novamente as porcas (B).</p> <p><b>REGULAÇÃO DAS OUTRAS ALAVANCAS DE COMANDO</b> Todas as alavancas de comando situadas nos guias devem realizar o curso completo e manter-se bloqueadas na posição (Fig.106). Caso contrário, opere no registo (A, Fig.107) para dar a tensão correcta ao cabo, depois de desapertar as duas porcas (B).</p> <p><b>APARELHOS DE CORTE</b></p> <p><b>⚠ AVISO:</b> Não repare acessórios de corte danifi cados soldando-os, endireitando-os ou modifi cando a sua forma. Isto pode fazer com que peças da ferramenta de corte se soltem, provocando lesões graves ou fatais.</p> <p><b>MANUTENÇÃO DOS ACESSÓRIOS DE CORTE</b></p> <p><b>⚠ ATENÇÃO:</b> Para a manutenção das barras de corte ESM consulte o manual de instruções de manutenção fornecido com o acessório de corte.</p> <p><b>Regulação do suporte da lâmina (Fig.108)</b></p> <ul style="list-style-type: none"> <li>• Desaperte os parafusos de fixação (C).</li> <li>• Ajuste o parafuso de afinação (D).</li> <li>• Aperte novamente os parafusos de fixação.</li> </ul> <p><b>N.B.:</b> para um bom funcionamento não deve haver uma fricção excessiva entre o suporte da lâmina e a lâmina.</p> <p><b>Substituição da lâmina de corte (Fig.109-110)</b></p> <ul style="list-style-type: none"> <li>• Desaperte os parafusos (E).</li> <li>• Extraia o engate da lâmina (F).</li> <li>• Retire a lâmina (G).</li> </ul> <p>Para a montagem, realize as operações no sentido inverso.</p>	<p><b>CITIȚI CU ATENȚIE ȘI MANUALUL MOTORULUI.</b></p> <p><b>REGLAREA MANETA DE FRÂNĂ (Fig.105)</b> Cu maneta de frână (C) trasă, verificați ca motocultorul să aibă roțile blocate. În caz contrar, slăbiți piulițele (B) și acționați reglajele (A). După efectuarea reglării, blocați din nou piulițele (B).</p> <p><b>REGLAREA CELORLALTE MANETE DE COMANDĂ</b> Toate manetele de comandă situate pe ghidoane trebuie să poată efectua o cursă completă și să rămână blocate pe poziție (Fig.106). În caz contrar, acționați reglajul (A, Fig. 107) pentru a întinde în mod corect cablul, după ce ați slăbit cele două piulițe (B).</p> <p><b>BLOCURILE DE TĂIERE</b></p> <p><b>⚠ ATENȚIE:</b> Nu sudați, nu îndreptați și nu modificați forma grupului de tăiere deteriorat, încercând să îl reparați. Aceste operațiuni pot duce la desprinderea grupului de tăiere și pot provoca răniri grave sau mortale.</p> <p><b>ÎNȚREȚINEREA BLOCURILOR DE TĂIERE</b></p> <p><b>⚠ ATENȚIE:</b> Pentru întreținerea barelor de cosire ESM, vezi manualul cu instrucțiunile de întreținere din dotarea accesoriului de tăiere.</p> <p><b>Reglarea dispozitivului de fixare a lamei (Fig. 108)</b></p> <ul style="list-style-type: none"> <li>• Slăbiți șuruburile de fixare (C).</li> <li>• Acționați șurubul de reglare (D).</li> <li>• Strângeți din nou șuruburile de fixare.</li> </ul> <p><b>N.B.:</b> pentru o bună funcționare, între dispozitivul de fixare a lamei și lamă nu trebuie să existe o frecare excesivă.</p> <p><b>Înlocuirea lamei cu degete pentru cosit (Fig. 109-110)</b></p> <ul style="list-style-type: none"> <li>• Deșurubați șuruburile (E).</li> <li>• Scoateți dispozitivul de prindere a lamei (F).</li> <li>• Scoateți lama (G).</li> <li>• Pentru montare, efectuați operațiile în ordine inversă.</li> </ul>	<p><b>MOTORUN KULLANMA KILAVUZUNU DA DİKKATLİCE OKUYUNUZ.</b></p> <p><b>FREN KOLUNU AYARLAMA (Şek.105)</b> Fren kolu (C) çekilmiş haldeyken, motorlu kültivatörün tekerleklerinin kilitli olduğunu kontrol edin. Aksi takdirde, somunları (B) gevşetin ve ayar somunlarını (A) kurcalayın. Ayarlama tamamlandığında, somunları geri kilitleyin (B).</p> <p><b>DİĞER KUMANDA KOLLARINI AYARLAMA</b> Gidonların üzerinde bulunan kumanda kollarının tümü tam devir gerçekleştirmeli ve yerlerine kilitlenmelidir (Şek.106). Aksi takdirde, iki somunu (B) gevşeterek, kabloya doğru gerginliği vermek için ayar somununu (A, Şekil 107) ayarlayın.</p> <p><b>KESME APARATLARI</b></p> <p><b>⚠ UYARI:</b> Hasarlı kesici uçları asla, kaynak yaparak, düzleştirerek veya şeklini değiştirerek onarmayınız. Bu, kesme aletinin parçalarının kopmasına ve ciddi veya ölümcül yaralanmalara neden olabilir.</p> <p><b>KESME APARATLARININ BAKIMI</b></p> <p><b>⚠ DİKKAT:</b> ESM biçme çubuklarının bakımı için, kesme aksesuarı ile birlikte verilen talimat kitapçığına bakınız.</p> <p><b>Bıçak tutucusu ayarı (Şek.108)</b></p> <ul style="list-style-type: none"> <li>• Sabitleme vidalarını (C) gevşetin.</li> <li>• Ayar vidasını (D) kurcalayın.</li> <li>• Sabitleme vidalarını geri sıkıştırın.</li> </ul> <p><b>NOT:</b> Düzgün bir çalışma için, bıçak tutucusu ile bıçak arasında aşırı bir sürtünme olmamalıdır.</p> <p><b>Biçme bıçağını değiştirme (Şek.109-110)</b></p> <ul style="list-style-type: none"> <li>• Vidaları (E) sökün.</li> <li>• Bıçak bağlantısını (F) çıkarın.</li> <li>• Bıçağı (G) çıkarın.</li> <li>• Montaj için, işlemleri ters sıra ile gerçekleştirin.</li> </ul>



Dansk	Русский	Polski
<b>VEDLIGEHOEDELSE</b>	<b>ОБСЛУЖИВАНИЕ</b>	<b>KONSERWACJA</b>
<p><b>LÆS OGSÅ VEJLEDNINGEN FOR MOTOREN OMHYGGELIGT.</b></p> <p><b>INDSTILLING AF BREMSEHÅNDTAG (Fig.105)</b> Med bremsehåndtag (C) trukket, kontrollér at motorkultivatoren har blokerede hjul. Hvis ikke, løsnes møtrikk (B), og justeres på regulator (A). Efter justeringen fastlåses møtrikk (B) igen.</p> <p><b>INDSTILLING AF ANDRE BETJENINGSHÅNDTAG</b> Alle betjeningshåndtag på styrene skal foretage den fulde vandring og forblive fastlåst på plads (Fig.106). Ellers skal man justere på regulatoren (A, Fig.107) for at give den korrekte stramning af kablet efter at have løsnet de to møtrikker (B).</p> <p><b>SKÆREAPPARATER</b></p> <p><b>⚠ PAS PÅ</b> - Svejs, ret eller ændr ikke formen af beskadigede skæreapparater i et forsøg på at reparere dem. Disse operationer kan medføre, at skæreapparatet løsrives og forårsage alvorlige skader eller død.</p> <p><b>VEDLIGEHOEDELSE AF SKÆREAPPARATER</b></p> <p><b>⚠ PAS PÅ</b> - For vedligeholdelse af knivbjælkerne ESM se vedligeholdelsesvejledningen, der følger med skæretilbehøret.</p> <p><b>Justering af klingeholder (Fig.108)</b></p> <ul style="list-style-type: none"> <li>• Løsn fastgørelsesskruerne (C).</li> <li>• Juster på justeringsskruen (D).</li> <li>• Stram fastgørelsesskruerne igen.</li> </ul> <p><b>N.B.:</b> For en god funktion må der ikke være for stor friktion mellem klingeholder og klinge.</p> <p><b>Udskiftning af knivbjælke (Fig.109-110)</b></p> <ul style="list-style-type: none"> <li>• Løsn skruerne (E).</li> <li>• Træk klingepåsetningen (F) ud.</li> <li>• Fjern klingens (G).</li> </ul> <p>Monteringen udføres i omvendt rækkefølge.</p>	<p><b>ВНИМАТЕЛЬНО ПРОЧИТАЙТЕ РУКОВОДСТВО НА ДВИГАТЕЛЬ.</b></p> <p><b>РЕГУЛИРОВКА РЫЧАГА ТОРМОЗА (Рис.105)</b> Потянув за рычаг тормоза (С), убедитесь, что колеса роторного культиватора заблокированы. Если нет, ослабьте гайку (В) и воздействуйте на регистр (А). Как только регулировка будет выполнена, зафиксируйте гайку (В).</p> <p><b>РЕГУЛИРОВКА ДРУГИХ УРОВНЕЙ УПРАВЛЕНИЯ</b> Все рычаги управления, размещенные на руле, должны завершить полный ход и оставаться заблокированными (Рис.106). Если это не так, поработайте с регистратором (А, Рис.107), чтобы обеспечить правильное натяжение кабеля, ослабив две гайки (В).</p> <p><b>РЕЖУЩИЕ УСТРОЙСТВА</b></p> <p><b>⚠ ВНИМАНИЕ!</b> Не сваривайте, не выпрямляйте и не старайтесь изменить форму поврежденных режущих устройств в попытке их починить. Эти действия могут привести к отрыву режущего устройства и вызвать серьезные или смертельные травмы.</p> <p><b>ТЕХОБСЛУЖИВАНИЕ РЕЖУЩИХ АППАРАТОВ</b></p> <p><b>⚠ ВНИМАНИЕ!</b> За указаниями по техобслуживанию режущих полотен ESM обращайтесь к руководству по техобслуживанию, входящему в их комплектацию.</p> <p><b>Регулировка держателя ножа (Рис. 108)</b></p> <ul style="list-style-type: none"> <li>• Ослабьте крепежные винты (С).</li> <li>• Выполните регулировку с помощью регулировочного винта (D).</li> <li>• Снова затяните крепежные винты.</li> </ul> <p><b>Примечание:</b> для нормальной работы между держателем ножа и ножом не должно быть чрезмерного трения.</p> <p><b>Замена ножа (Рис. 109-110)</b></p> <ul style="list-style-type: none"> <li>• Открутите винты (E).</li> <li>• Снимите крепление ножа (F).</li> <li>• Снимите нож (G).</li> </ul> <p>При монтаже выполните описанные операции в обратном порядке.</p>	<p><b>PRZECZYTAĆ UWAGAŃNIE RÓWNIEŻ INSTRUKCJĘ OBSŁUGI SILNIKA.</b></p> <p><b>REGULACJA DŹWIGNI HAMULCA (Ryc. 105)</b> Przy pociągniętej dźwigni hamulca (C) sprawdź, czy kultywator wirnikowy ma zablokowane koła. Jeśli nie, poluzuj nakrętkę (B) i działaj na rejestr (A). Po zakończeniu regulacji zablokuj nakrętkę (B).</p> <p><b>REGULACJA INNYCH DŹWIGNI KONTROLI</b> Wszystkie dźwignie sterujące znajdujące się na kierownicy muszą wykonać pełny skok i pozostać zablokowane na swoim miejscu (rys.106). Jeśli nie, działaj przy rejestrze (A, rys.107), aby zapewnić prawidłowe napięcie kabla po poluzowaniu dwóch nakrętek (B).</p> <p><b>MECHANIZMY TNĄCE</b></p> <p><b>⚠ UWAGA:</b> Nigdy nie wolno próbować naprawiać uszkodzonego ostrza poprzez spawanie, prostowanie go bądź zmienianie kształtu. Może to powodować odrywanie się fragmentów narzędzia tnącego i doprowadzić do poważnych bądź śmiertelnych obrażeń ciała.</p> <p><b>KONSERWACJA MECHANIZMÓW TNĄCYCH</b></p> <p><b>⚠ UWAGA:</b> W celu wykonania konserwacji listew tnących ESM zapoznać się z podręcznikiem konserwacji dołączonym do mechanizmu tnącego.</p> <p><b>Regulacja uchwytu ostrza (rys.108)</b></p> <ul style="list-style-type: none"> <li>• Poluzować śruby mocujące (C).</li> <li>• Zadziałać na śrubę regulującą (D).</li> <li>• Ponownie dokręcić śruby mocujące.</li> </ul> <p><b>UWAGA</b> w celu zapewnienia prawidłowego działania nie wolno dopuścić do nadmiernego tarcia pomiędzy uchwytem ostrza a ostrzem.</p> <p><b>Wymiana ostrza tnącego (rys.109-110)</b></p> <ul style="list-style-type: none"> <li>• Odkręcić śruby (E).</li> <li>• Wyjąć złącze ostrza (F).</li> <li>• Wysunąć ostrze (G).</li> </ul> <p>W celu montażu wykonać te same czynności w odwrotnej kolejności.</p>

Português	Română	Türkçe
<b>MANUTENÇÃO</b>	<b>ÎNTREȚINEREA</b>	<b>BAKIM</b>
<p><b>QUICKFIT</b> Antes de iniciar o trabalho, lubrifique a tomada de força através do lubrificador (E, Fig.109). A cada 50 horas de trabalho, desmonte o Quickfit e lubrifique as peças (consulte o cap. MONTAGEM).</p> <p><b>PNEUS</b> Certifique-se periodicamente de que a pressão dos pneus está dentro dos limites indicados: • para rodas 4.00-8" a pressão deve ser de 1,5 bar (Kg/cm<sup>2</sup>);</p> <p> <b>ATENÇÃO</b> – Não encha os pneus para lá da pressão indicada. A separação entre pneu e jante, causada pela explosão do pneu, pode provocar lesões graves ou até mesmo a morte.</p> <p><b>LIMPEZA DA MÁQUINA</b></p> <p> <b>ATENÇÃO</b> - Se utilizar ar comprimido para a limpeza da máquina, é necessário proteger-se com óculos adequados e máscara anti-pó.</p> <p> <b>CAUTELA:</b> O uso de jactos de água a altas velocidades para a limpeza da máquina pode danificar o motor.</p> <p><b>MANUTENÇÃO EXTRAORDINÁRIA</b> No final de cada estação, em caso de uso intenso, ou de dois em dois anos com uso normal, é aconselhável proceder a um controlo geral a efectuar com um técnico especializado da rede de assistência.</p> <p> <b>ATENÇÃO!</b> – Todas as operações de manutenção não mencionadas no presente manual devem ser efectuadas por uma oficina autorizada. Para garantir um funcionamento constante e regular do corta-sebes, lembre-se de que eventuais substituições de componentes deverão ser exclusivamente efectuadas com <b>PEÇAS ORIGINAIS</b>.</p> <p> <b>Eventuais modificações não autorizadas e/ou o uso de acessórios não originais podem causar lesões graves ou mortais ao operador ou a terceiros.</b></p>	<p><b>QUICKFIT</b> Înainte de a începe lucrul, gresați priza de putere prin intermediul gresorului (E, Fig. 109). La fiecare 50 de ore de lucru, demontați sistemul Quickfit și lubrifiați piesele (vezi cap. ASAMBLAREA).</p> <p><b>ANVELOPELE</b> Controlați periodic ca presiunea din anvelope să fie cuprinsă între limitele indicate: • pentru roți de 4.00-8", presiunea trebuie să fie de 1,5 bar (Kg/cm<sup>2</sup>);</p> <p> <b>ATENȚIE</b> – Nu umflați anvelopele peste presiunea indicată. Desprinderea jantei de anvelopă, cauzată de explozia anvelopei, poate provoca răniri grave și chiar moartea.</p> <p><b>CURĂȚAREA MAȘINII</b></p> <p> <b>ATENȚIE</b> - Dacă utilizați aer comprimat pentru a curăța mașina, trebuie să vă protejați folosind ochelari de protecție corespunzatori și mască pentru praf.</p> <p> <b>AVERTIZARE:</b> Folosirea unui jet de apă cu viteză mare pentru a curăța mașina poate deteriora motorul.</p> <p><b>ÎNTREȚINEREA EXTRAORDINARĂ</b> La terminarea sezonului, după o utilizare intensivă, sau la fiecare doi ani, pentru o utilizare normală, este necesar să se efectueze un control general, care trebuie să fie realizat de un tehnician specializat de la rețeaua de asistență.</p> <p> <b>ATENȚIE!</b> – Toate operațiile de întreținere care nu sunt indicate în acest manual trebuie să fie efectuate doar de un atelier autorizat. Pentru a garanta o funcționare constantă și regulată a mașinii, rețineți că eventualele înlocuiri ale pieselor de schimb trebuie să fie efectuate numai cu <b>PIESE DE SCHIMB ORIGINALE</b>.</p> <p> <b>Eventualele modificări neautorizate și/sau utilizarea unor accesorii neoriginale pot cauza rănirea gravă sau mortală a operatorilor sau a altor persoane.</b></p>	<p><b>QUICKFIT</b> Çalışmaya başlamadan önce, yağlayıcı vasıtasıyla (E, Şek.109) güç çıkışı yağlayın. Her 50 saatlik çalışma sonrasında, Quickfit'i sökün ve aksamları yağlayın (bkz. MONTAJ bölümü).</p> <p><b>LASTİKLER</b> Lastiklerin basıncının aşağıda belirtilen sınırlar arasında olduğunu periyodik olarak kontrol edin: • 4.00-8" tekerlekler için basınç 1,5 bar (Kg/cm<sup>2</sup>) olmalıdır;</p> <p> <b>DİKKAT</b> – Lastikleri belirtilen basıncın ötesinde şişirmeyin. Lastik patlaması sonucunda lastik ve jantın birbirinden ayrılması, ciddi yaralanmalara ve hatta ölüme sebebiyet verebilir.</p> <p><b>MAKİNEİN TEMİZLİĞİ</b></p> <p> <b>DİKKAT</b> - Makinenin temizliği için basınçlı havanın kullanılıyorsa, uygun gözlükler ve toz önleyici maske ile korunmak gerekmektedir.</p> <p> <b>UYARI:</b> Makinenin temizliğinde yüksek hızlı su jetlerinin kullanımı motora zarar verebilir.</p> <p><b>EKSTRA BAKIM</b> Eğer cihaz yoğun bir flekilde kullanıldıysa, uygulama sezonu sonunda, normal olarak gerçekleştirilen genel kontrollere ek olarak her iki yıllık kullanımdan sonra cihazı uzman teknisyene kontrol ettiriniz.</p> <p> <b>DİKKAT!</b> – Bu kitapçıkta belirtilmeyen diğer tüm bakım işleri yetkili bir Servis Merkezi tarafından gerçekleştirilmelidir. Makinenin sürekli ve düzenli işleyişini garanti etmek için zamanla gerçekleştirmek zorunda kalacağınız yedek parça değişimlerinde yalnızca <b>ORJİNAL YEDEK PARÇALAR</b> kullanmanız gerektiğini unutmayınız.</p> <p> <b>Yetkisiz yapılan değişiklikler ve/veya orijinal aksesuarların kullanılmaması operatörde veya üçüncü kişilerde ciddi veya ölümcül yaralanmalara yol açabilir.</b></p>

Dansk	Русский	Polski
<b>VEDLIGEHOEDELSSE</b>	<b>ОБСЛУЖИВАНИЕ</b>	<b>KONSERWACJA</b>
<p><b>QUICKFIT</b>  Før arbejdet påbegyndes, smøres kraftudtaget gennem smørenejpen (E, Fig.109).  Hver 50. arbejdstime afmonteres Quickfit, og delene smøres (se kap. MONTERING).</p> <p><b>DÆK</b>  Kontrollér jævnligt, at dæktrykket er inden for de anførte grænser:  • for hjul 4.00-8" skal trykket være 1,5 bar (Kg/cm<sup>2</sup>);</p> <p><b>⚠ PAS PÅ - Oppust ikke dækkene ud over det anførte tryk. Adskillelsen mellem dæk og fælg forårsaget af dækkets eksplosion kan forårsage alvorlige skader eller endog død.</b></p> <p><b>RENGØRING AF MASKINEN</b></p> <p><b>⚠ PAS PÅ - Hvis der bruges trykluft til at rengøre maskinen, skal man beskytte sig med særlige briller og støvmaske.</b></p> <p><b>⚠ FORHOLDSREGLER: Brug af high-speed vandstråler til at rengøre maskinen kan beskadige motoren.</b></p> <p><b>EKSTRAORDINÆR VEDLIGEHOEDELSSE</b>  Ved tung brug af maskinen bør man i slutningen af sæsonen, hver andet år ved normal brug, få foretaget et generelt eftersyn, der skal foretages af en specialiseret tekniker fra servicenetten.</p> <p><b>⚠ PAS PÅ - Alle vedligeholdelsesarbejder, der ikke er nævnt i denne vejledning, skal udføres af et autoriseret værksted. For at sikre en kontinuerlig og jævn drift er det vigtigt, at enhver udskiftning af reservele udelukkende foretages med <b>ORIGINALE RESERVEDELE</b>.</b></p> <p><b>⚠ Eventuelle uautoriserede ændringer og/eller brug af uoriginale tilbehør kan forårsage alvorlige eller dødelige skader på operatør eller tredjemand.</b></p>	<p><b>QUICKFIT</b>  Перед началом работы смажьте ВОМ через тавотницу (E, Рис. 109).  Через каждые 50 часов работы снимайте быстроразъемный соединитель Quickfit и смазывайте детали (см. раздел "СБОРКА").</p> <p><b>ШИНЫ</b>  Периодически проверяйте, чтобы давление в шинах находилось в допустимом диапазоне:  • для колес 4.00-8" давление должно составлять 1,5 бар (кг/см<sup>2</sup>);</p> <p><b>⚠ ВНИМАНИЕ! - Не накачивайте шины выше указанных значений давления. Разрыв шины и ее отделение от обода колеса может явиться причиной серьезных травм и даже смертельного исхода.</b></p> <p><b>ЧИСТКА МАШИНЫ</b></p> <p><b>⚠ ВНИМАНИЕ! В случае использования для чистки машины сжатого воздуха необходимо надевать защитные очки и респиратор.</b></p> <p><b>⚠ ОСТОРОЖНО: Использование для чистки машины струй воды под большим давлением может привести к повреждению двигателя.</b></p> <p><b>ТЕХОСМОТР</b>  Рекомендуется по окончании сезона в случае интенсивной эксплуатации и раз в два года при нормальной эксплуатации обращаться к специалисту по сервисному обслуживанию для проведения полного техосмотра.</p> <p><b>⚠ ВНИМАНИЕ! - Вс работы по тхобслуживанию, н описанны в этом руководств, должны проводиться в авторизованном срвисном центр. Для обеспечения правильной и длительной работы машины помните, что заменяемые детали должны заменяться исключительно <b>ОРИГИНАЛЬНЫМИ ЗАПЧАСТЯМИ</b>.</b></p> <p><b>⚠ Внесение самовольных модификаций или использование неоригинальных принадлежностей может привести к тяжелым и смертельным травмам оператора и третьих лиц.</b></p>	<p><b>QUICKFIT</b>  Przed przystąpieniem do pracy nasmarować wał odbioru mocy za pomocą smarowniczk (E, rys.109).  Po każdych 50 godzinach pracy należy zdemontować Quickfit i nasmarować części (patrz rozdział MONTAŻ).</p> <p><b>OPONY</b>  Sprawdzać okresowo, czy ciśnienie opon mieści się we wskazanych przedziałach:  • w przypadku kół 4,00-8" ciśnienie musi wynosić 1,5 bar (kg/cm<sup>2</sup>);</p> <p><b>⚠ UWAGA - Podczas pompowania opon nie przekraczać wskazanego ciśnienia. Oddzielenie opony od obręczy spowodowane wybuchem opony może spowodować poważne obrażenia, a nawet śmierć.</b></p> <p><b>CZYSZCZENIE URZĄDZENIA</b></p> <p><b>⚠ UWAGA - Jeżeli do czyszczenia narzędzia używa się sprężonego powietrza, należy założyć okulary ochronne oraz maskę przeciwpyłową.</b></p> <p><b>⚠ OSTROŻNIE: Czyszczenie urządzenia strumieniami wody o dużej prędkości może uszkodzić silnik.</b></p> <p><b>KONSERWACJA NADZWYCZAJNA</b>  Na koniec sezonu, w przypadku intensywnego użytkowania, lub co dwa lata, w przypadku zwykłego użytkowania, zlecić ogólny przegląd przez wyspecjalizowanego technika z serwisu technicznego.</p> <p><b>⚠ UWAGA: Wszystkie czynności konserwacyjne, które nie są opisane w niniejszym podręczniku powinny być wykonywane przez autoryzowany serwis. Aby zapewnić sprawne działanie urządzenia przez długi czas, należy pamiętać o tym, aby w przypadku ewentualnej wymiany części stosować wyłącznie <b>ORYGINALNE CZĘŚCI ZAMIENNE</b>.</b></p> <p><b>⚠ Ewentualne niedozwolone zmiany i/lub stosowanie nieoryginalnych akcesoriów mogą spowodować poważne lub śmiertelne obrażenia użytkownika lub osób trzecich.</b></p>

Português	Română	Türkçe
<p style="text-align: center;"><b>ARMAZENAGEM</b></p>	<p style="text-align: center;"><b>DEPOZITAREA</b></p>	<p style="text-align: center;"><b>MUHAFAZA</b></p>
<p><b>ARMAZENAGEM</b> Quando tiver de deixar a máquina parada por longos períodos de tempo:</p> <ul style="list-style-type: none"> <li>- Preste atenção às partes quentes da máquina, como as partes do motor.</li> <li>- Limpe bem a máquina.</li> <li>- Para reduzir o perigo de incêndio, mantenha o motor, a marmita e o depósito livres de erva, folhas ou gordura excessiva.</li> <li>- Desmonte os acessórios de corte. Lubrifique a tomada de força e todos os órgãos mecânicos.</li> <li>- Deixe arrefecer o motor antes de armazenar a máquina em qualquer ambiente fechado.</li> <li>- Tire o combustível do depósito e volte a colocar o tampão.</li> <li>- Elimine o combustível e o óleo segundo as normas e respeitando o meio ambiente.</li> <li>- Nunca use jactos de água ou solvente para retirar a sujidade.</li> <li>- Conserve a máquina num local coberto, numa superfície plana, com o depósito vazio e fora do alcance das crianças.</li> <li>- Os procedimentos de activação após uma armazenagem durante o Inverno são os mesmos que os efectuados para o arranque normal da máquina (pág. 98-108).</li> </ul> <p><b>DEMOLIÇÃO E ELIMINAÇÃO</b> Boa parte dos materiais usados na construção da máquina são recicláveis; todos os metais (aço, alumínio, latão) podem ser entregues a um ferro-velho comum. Para mais informações, dirija-se ao normal serviço de recolha de resíduos da sua área de residência. A eliminação dos resíduos resultantes da demolição da máquina deverá ser efectuada no pleno respeito com o meio ambiente, evitando poluir o solo, o ar e a água.</p> <p><b>Em qualquer caso, devem respeitar-se as legislações locais em vigor na matéria.</b></p> <p>Aquando da demolição da máquina, deverá destruir a etiqueta de marcação CE juntamente com o presente manual.</p>	<p><b>DEPOZITAREA</b> Când mașina trebuie să rămână neutilizată pe perioade lungi:</p> <ul style="list-style-type: none"> <li>- Aveți grijă la componentele fierbinți ale mașinii, de exemplu piesele motorului.</li> <li>- Curățați cu grijă mașina.</li> <li>- Pentru a reduce riscul de incendiu, păstrați motorul, eșapamentul și rezervorul curate, fără resturi de iarbă, frunze sau unsoare excesivă.</li> <li>- Demontați blocul de tăiere. Lubrifiați priza de putere și toate organele mecanice.</li> <li>- Lăsați motorul să se răcească înainte de a depozita mașina într-o încăpăre închisă.</li> <li>- Scoateți carburantul din rezervor și puneți bușonul la loc.</li> <li>- Eliminați carburantul conform normelor și respectând regulile de protecție a mediului.</li> <li>- Nu folosiți niciodată jeturi de apă sau solventi pentru a îndepărta murdăria.</li> <li>- Păstrați mașina într-un loc acoperit, pe o suprafață plană, în care să nu fie la îndemâna copiilor, cu rezervorul gol.</li> <li>- Procedurile de punere în funcțiune după depozitarea pe timp de iarnă sunt aceleași ca și pentru pornirea normală a mașinii (pag. 98-108).</li> </ul> <p><b>DEZMEMBRAREA ȘI ELIMINAREA</b> O mare parte dintre materialele folosite la fabricarea mașinii sunt reciclabile; toate metalele (oțel, aluminiu, alamă) pot fi predate la un centru normal de recuperare a metalelor. Pentru informații ulterioare adresați-vă serviciului normal de eliminare a deșeurilor din zona dv. Eliminarea deșeurilor care rezultă din dezmembrarea mașinii trebuie să fie efectuată cu respectarea mediului inconjurător, evitând să se polueze solul, aerul și apa.</p> <p><b>În orice caz, trebuie respectată legislația locală în vigoare.</b></p> <p>În momentul dezmembrării aparatului, trebuie să distrugeți eticheta cu marcajul CE, împreună cu acest manual.</p>	<p><b>MUHAFAZA</b> Makine uzun bir süre kullanılmayacaksa:</p> <ul style="list-style-type: none"> <li>- Makinenin motor parçaları gibi sıcak parçalarına dikkat edin.</li> <li>- Makineyi iyice temizleyin.</li> <li>- Yangın tehlikesini azaltmak için, motoru, egzozu ve depoyu ot, yaprak veya aşırı yağdan uzak tutun.</li> <li>- Kesme aparatlarını sökün. Güç çıkışını ve tüm mekanik aksamları yağlayın.</li> <li>- Makineyi kapalı bir ortamda depoya koymadan önce motorun soğumasını bekleyin.</li> <li>- Depodan yakıtı boşaltıp kapağını kapatınız.</li> <li>- Yakıtı ve yağı çevresel koşullara dikkat ederek ve yönetmeliklere uygun şekilde imha ediniz.</li> <li>- Kirleri temizlemek için asla su jetleri veya çözücüler kullanmayınız.</li> <li>- Makineyi kapalı bir yerde, düz zemin üzerinde, deposu boş halde ve çocukların ulaşamayacağı şekilde muhafaza edin.</li> <li>- Bir kış mevsiminden sonra tekrar çalıştırma ile ilgili prosedürler, makinenin normal çalıştırma için geçerli prosedürleri ile aynıdır (syf. 98-108).</li> </ul> <p><b>İMHA VE DE-MONTAJ</b> Makinenin yapımında kullanılan materyallerin büyük bir kısmı yeniden dönüştürülebilir; tüm metal aksamlar (çelik, alüminyum, pirinç) normal bir demir geri -dönüftürme merkezine verilebilir. Daha detaylı bilgi için, bölgenizdeki yerel toplama servisine danıflınız. Atılan/imha edilen cihazdan geri kalan demonte aksamlar toprak, hava ve suyu kirletmemeye dikkat ederek yok edilmelidir.</p> <p><b>Her zaman için bu konu ile ilgili yürürlükteki yerel kanunlara riayet edilmelidir.</b></p> <p>Makine hurdaya çıkarılacağı zaman, CE işaret etiketi de bu kılavuzla birlikte imha edilmelidir.</p>
<p style="text-align: center;"><b>ACESSÓRIOS OPCIONAIS</b></p>	<p style="text-align: center;"><b>ACCESORII OPȚIONALE</b></p>	<p style="text-align: center;"><b>OPSİYONEL AKSESUARLAR</b></p>
<p>Para conhecer e verificar os acessórios compatíveis com a máquina, verifique o nosso website <a href="http://www.myemak.com">www.myemak.com</a>.</p>	<p>Să cunoască și să verifice accesoriile compatibile cu aparatul verifica site-ul nostru <a href="http://www.myemak.com">www.myemak.com</a>.</p>	<p>Web sitemizi <a href="http://www.myemak.com">www.myemak.com</a> kontrol biliyor ve makine ile uyumlu aksesuarları doğrulamak için.</p>

Dansk	Русский	Polski
<b>OPBEVARING</b>	<b>ХРАНЕНИЕ</b>	<b>PRZECHOWYWANIE</b>
<p><b>OPBEVARING</b></p> <p>Når maskinen skal stå stille i længere perioder</p> <ul style="list-style-type: none"> <li>- Vær opmærksom på de varme dele på maskinen så som motordelene.</li> <li>- Rengør maskinen omhyggeligt.</li> <li>- For at mindske brandfaren skal motoren, lydporten og tanken holdes fri for græs, blade og overdreven smørefedt.</li> <li>- Afmonter skæreapparatet. Smør kraftudtaget og alle mekaniske dele.</li> <li>- Lad motoren køle af, før den opbevares i et lukket rum.</li> <li>- Tøm brændstoffet af tanken og luk studsene</li> <li>- Bortskaf brændstoffet i overensstemmelse med de gældende miljøregler.</li> <li>- Brug aldrig vandstråler eller opløsningsmidler til at fjerne snavs.</li> <li>- Opbevar maskinen i et overdækket lokale, på en plan overflade, med tom tank og utilgængeligt for børn.</li> <li>- Procedurerne for ibrugtagning efter vinteropbevaring er de samme, der udføres ved normal start af maskinen (side. 99-109).</li> </ul> <p><b>OPHUGNING OG BORTSKAFFELSE</b></p> <p>En stor del af de materialer, der anvendes i konstruktionen af maskinen er genanvendelige og alle metaller (stål, aluminium, messing) kan leveres til en normal jerngenanvendelse.</p> <p>Kontakt en normal affaldsindsamlingservice i dit område for nærmere oplysninger.</p> <p>Bortskaffelse af affald fra ophugning af maskinen skal ske miljørigtigt, så man undgår forurening af jord, luft og vand.</p> <p><b>Under alle omstændigheder skal de lokale love på området overholdes.</b></p> <p>På tidspunktet for nedrivning af maskinen, skal du ødelægge etiketten af CE-mærkningen sammen med denne vejledning.</p>	<p><b>ХРАНЕНИЕ</b></p> <p>Если машина длительное время не будет использоваться, выполните следующие операции:</p> <ul style="list-style-type: none"> <li>- Обращайте внимание на горячие компоненты как машины, так и двигателя.</li> <li>- Тщательно вычистите машину.</li> <li>- Для снижения опасности возгорания не допускайте скопления на двигателе, выхлопной трубе и топливном баке травы, листьев и чрезмерного количества смазки.</li> <li>- Демонтируйте режущий аппарат. Смажьте ВОМ и все механические органы.</li> <li>- Дайте двигателю остыть перед тем, как помещать машину на хранение в закрытое помещение.</li> <li>- Опорожните топливный бак и снова установите его крышку на место.</li> <li>- Утилизируйте топливо и масло согласно находящемуся в силе законодательству о защите окружающей среды.</li> <li>- Ни в коем случае не чистите изделие при помощи водной струи под давлением или растворителей.</li> <li>- Храните машину в закрытом помещении, в сухом месте, недоступном для детей; предварительно слейте топливо из бака.</li> <li>- Процедура ввода в эксплуатацию после периода зимнего хранения идентична той, которая используется при обычном запуске машины (стр. 99-109).</li> </ul> <p><b>УТИЛИЗАЦИЯ</b></p> <p>Большая часть используемых при производстве кустореза материалов может быть вторично использована; все металлы (сталь, алюминий, латунь) можно сдать в обычные пункты приема металлов.</p> <p>За информацией обращайтесь в местную службу по приемке и сбору отходов.</p> <p>Утилизацию машины следует производить с соблюдением норм защиты окружающей среды, не допуская при этом загрязнения почвы, воздуха и воды.</p> <p><b>В любом случае необходимо соблюдение действующих в этом отношении местных норм.</b></p> <p>После сдачи машины в слом необходимо уничтожить этикетку маркировки CE вместе с данным руководством.</p>	<p><b>PRZECHOWYWANIE</b></p> <p>Gdy urządzenie nie będzie używane przez dłuższy czas:</p> <ul style="list-style-type: none"> <li>- Uważać na nagrzane części urządzenia, takie jak części silnika.</li> <li>- Wyczyścić dokładnie maszynę.</li> <li>- W celu zmniejszenia zagrożenia pożarem utrzymywać silnik, tłumik i zbiornik wolne od trawy, liści lub nadmiernej ilości smaru.</li> <li>- Zdemontować mechanizmy tnące. Nasmarować wał odbioru mocy i wszystkie części mechaniczne.</li> <li>- Przed wstawieniem maszyny do jakiegokolwiek pomieszczenia zamkniętego celem jej przechowywania należy odczekać, aż silnik ostygnie.</li> <li>- Opróżnić zbiornik paliwa i zakręcić korek.</li> <li>- Zutyliżować paliwo i olej zgodnie z obowiązującymi przepisami, w sposób przyjazny dla środowiska.</li> <li>- Do usuwania zabrudzeń nie wolno nigdy używać strumieni wody lub rozpuszczalników.</li> <li>- Przechowywać maszynę w pomieszczeniu zamkniętym, na płaskiej powierzchni, z pustym zbiornikiem paliwa i poza zasięgiem dzieci.</li> <li>- Glebogryzarkę należy przechowywać w suchym miejscu, z opróżnionym zbiornikiem oraz poza zasięgiem dzieci. Procedura uruchomienia po sezonie zimowym jest taka sama, jak podczas zwykłego uruchomienia urządzenia (str. 99-109).</li> </ul> <p><b>DEMONTAŻ ORAZ UTYLIZACJA</b></p> <p>Znaczna część materiałów użytych do produkcji urządzenia nadaje się do recyklingu; wszystkie metale (stal, aluminium, mosiądz) można oddać w punktach skupu złomu.</p> <p>Aby uzyskać dalsze informacje, należy skontaktować się z lokalnym punktem utylizacji odpadów.</p> <p>Utylizacja odpadów powstałych w wyniku demontażu urządzenia powinna zostać przeprowadzona zgodnie z przepisami dotyczącymi ochrony środowiska i w taki sposób, aby nie zanieczyścić gleby, powietrza ani wody.</p> <p><b>W każdym przypadku należy przestrzegać obowiązujących przepisów.</b></p> <p>Przy złomowaniu maszyny należy zniszczyć etykietę z oznaczeniem CE wraz z niniejszym podręcznikiem.</p> <p>Przy złomowaniu maszyny należy zniszczyć etykietę z oznaczeniem CE wraz z niniejszym podręcznikiem.</p>
<b>EKSTRA TILBEHØR</b>	<b>ПРИНАДЛЕЖНОСТИ ПО ЗАКАЗУ</b>	<b>AKCESORIA OPCJONALNE</b>
<p>At kende og kontrollere tilbehør kompatible med maskinen tjekke vores hjemmeside <a href="http://www.myemak.com">www.myemak.com</a>.</p>	<p>Чтобы узнать и проверить аксессуары, совместимые с машиной, посетите наш сайт <a href="http://www.myemak.com">www.myemak.com</a>.</p>	<p>Aby poznać i sprawdzić akcesoria kompatybilne z urządzeniem sprawdzić na naszej stronie <a href="http://www.myemak.com">www.myemak.com</a>.</p>

<b>P</b> DADOS TECNICOS	<b>TR</b> TEKNİK ÖZELLİKLERİ	<b>RUS</b> <b>UA</b> ТЕХНИЧЕСКИЕ ХАРАКТЕРИСТИКИ
<b>RO</b> DATE TEHNICE	<b>DK</b> TEKNISKE SPECIFIKATIONER	<b>PL</b> DANE TECHNICZNE

Motor - Motor - Motor - Motor - Двигатель - Silnik		4 tempos - 4 tempi - 4 Strok - 4 takter - 4 такта - 4-suwowy
Potência - Putere - Güç - Effekt - Мощность - Moc	kW	<b>3.6 ÷ 5.2</b>
Transmissão - Transmisie - Transmisyon - Transmission - Передача - Przekładnia napędowa		Com engrenagens em banho de óleo - Cu angrenaje în baie de ulei - Yağ banyolu dişli kutulu - Med gear i oliebad - С зубчатыми колесами в масляной ванне - Przekładnie zębate w kąpieli olejowej
Dimensões totais máx. sem alfaia - Dimensiuni gabarit max. fără utilaj - Teçhizatsız maks. genel ölçüler - Max. samlede mål uden redskab - Макс. габаритные размеры без навесного орудия - Ogólnie Max wymiary. bez użycia narzędzi	mm	<b>1465 x 1150 x 465</b>
Peso (com motor, barra de corte e rodas) - Greutate (cu motor, bară de cosire și roți) Ağırlık (motor, biçme cubuğu ve tekerleklerle birlikte) - Vægt (med motor, knivbjælke og hjul) Вес (с двигателем, режущим полотном и колесами) - Ciężar (z silnikiem, listwą tnącą i kołami)	kg	<b>80</b>
Largura de corte da barra de corte - Lățimea de tăiere a barei de cosire - Biçme çubuğu kesme genişliği - Knivbjælkens skærebredde - Ширина резки режущего полотна - Szerokość robocza listwy tnącej	mm	<b>920 ÷ 1220</b>

	Rodas - Roți - Tekerlekler - Hjul - Колеса - Koła	marcha à frente - deplasare înainte - ileri vites - fremgear - скорость переднего хода - bieg do przodu	marcha-atrás - marșarier - geri vites - bakgear - ход назад - bieg wsteczny
Velocidade Km/h (marcha) - Viteză Km/h (deplasare) - Hız Km/s (vites) - Hastighed km/h (kørsel) - Rychlost km/h (jízda) - Rýchlost km/h (chod)	<b>4.00 - 8"</b>	3,07	1,18
Velocidade com o motor a 3600 rpm - Viteză motoru la 3600 rotați/minut - 3600 dev/dak'lık motorla hız - Hastighed med motor på 3600 omdr./minut - Rychlost s motorem na 3600 ot/min - Rýchlost s motorem pri 3600 otáčkach/minútu			



**P DADOS TECNICOS****TR TEKNİK ÖZELLİKLERİ****RUS UA ТЕХНИЧЕСКИЕ ХАРАКТЕРИСТИКИ****RO DATE TEHNICE****DK TEKNISKE SPECIFIKATIONER****PL DANE TECHNICZNE**

Pressão do som - Presiune acustică - Basınç - Lydtryk - Уровень звукового давления - Ciśnienie akustyczne	UNI EN 12733	<b>dB (A)</b>	<b>97.5</b>
Incerteza - Incertitudine - Belirsizlik - Usikkerhed - Погрешность - Niepewność		<b>dB (A)</b>	<b>1.9</b>
Nível de potência acústica registado - Nivel de putere acustică măsurat - Ölçülmüfl ses gücü seviyesi - Målt støjniveau - Измеренный уровень звуковой мощности - Poziom mocy akustycznej zmierzony	UNI EN 12733	<b>dB (A)</b>	<b>107.8</b>
Incerteza - Incertitudine - Belirsizlik - Usikkerhed - Погрешность - Niepewność		<b>dB (A)</b>	<b>1.7</b>
Nivel potencia acústica garantido - Nivel de putere acustică garantat - Garanti edilen ses gücü seviyesi - Garanteret støjniveau - Допустимый уровень звукового давления - Moc akustyczna gwarantowana	UNI EN 12733	<b>dB (A)</b>	<b>110.0</b>
Nivel de vibração - Nivel de vibrații – Titrefiim - Vibrationsniveau - Уровень вибрации - Poziom wibracji	UNI EN 12733 EN 12096	<b>m/s<sup>2</sup></b>	<b>17.32 (sx)</b> <b>18.45 (dx)</b>
Incerteza - Incertitudine - Belirsizlik - Usikkerhed - Погрешность - Niepewność	EN 12096	<b>m/s<sup>2</sup></b>	<b>0.56</b>

## TABELA DE MANUTENÇÃO

		Antes de cada utilização	Todos os meses	Se danificado ou com defeito	Conforme indicado
Queira notar que os seguintes intervalos de manutenção são aplicáveis apenas para as condições normais de funcionamento. Se o seu trabalho quotidiano for mais exigente relativamente ao normal, os intervalos de manutenção devem ser consequentemente reduzidos.					
Máquina completa	Inspeccione: fugas, fendas e desgaste	X			
Controlos: interruptor, starter, botão do acelerador e botão de bloqueio do acelerador	Verifique o funcionamento	X			
Depósito de combustível	Inspeccione: fugas, fendas e desgaste	X			
Filtro de combustível	Inspeccione e limpe		X		
	Substitua o elemento filtrante			X	A cada 6 meses
Ferramentas	Inspeccione: danos e desgaste	X			
	Substitua			X	
Embraiagem	Inspeccione: (A ferramenta não deve girar com a alavanca de presença do operador solta)		X		
	Substitua			X	
Todos os parafusos e porcas acessíveis (excluindo os parafusos do carburador)	Inspeccione e aperte		X		
Filtro de ar	Limpe	X			
	Substitua			X	A cada 6 meses
Aletas do cilindro e ranhuras da cobertura do grupo de arranque	Limpe		X		
Cordão de arranque	Inspeccione: danos e desgaste		X		
	Substitua			X	
Vela de ignição	Verifique a distância dos eléctrodos		X		
	Substitua			X	A cada 6 meses
Óleo do grupo da transmissão	Controlo do nível	X			
	Substitua				A cada 500 horas

## TABEL DE ÎNTREȚINERE

		Înainte de fiecare utilizare	Lunar	Dacă este deteriorat sau defect	Conform cerințelor
Vă rugăm să rețineți că următoarele intervale de întreținere se aplică doar pentru condițiile normale de funcționare. Dacă munca dv. zilnică se face în condiții mai dificile față de normal, intervalele de întreținere trebuie să fie reduse în consecință.					
Tot aparatul	Verificați: scurgeri, fisuri și uzură	X			
Verificări: întrerupător, manetă de șoc, maneta de accelerație și butonul de blocare a acceleratorului	Verificați funcționarea	X			
Rezervorul de carburant	Verificați: scurgeri, fisuri și uzură	X			
Filtrul de carburant	Verificați și curățați		X		
	Schimbați elementul filtrant			X	La fiecare 6 luni
Instrumentele de lucru (lamele)	Verificați: deteriorarea și uzura	X			
	Schimbați			X	
Ambreiajul	Verificați: (Accesorii nu trebuie să se rotească atunci când maneta pentru zența operatorului este eliberată)		X		
	Schimbați			X	
Toate șuruburile și piulițele accesibile (cu excepția șuruburilor carburatorului)	Verificați și strângeți din nou		X		
Filtrul de aer	Curățați	X			
	Schimbați			X	La fiecare 6 luni
Aripioarele cilindrului și fantele de pe carterul grupului de pornire	Curățați		X		
Șnurul de pornire	Verificați: deteriorarea și uzura		X		
	Schimbați			X	
Bujie	Controlați distanța dintre electrozi		X		
	Schimbați			X	La fiecare 6 luni
Ulei grup de transmisie	Controlați nivelul	X			
	Schimbați				La fiecare 500 de ore

## BAKIM TABLOSU

Verilen bakım aralıklarının sadece normal çalışma koşulları için geçerli olduğunu lütfen göz önünde bulundurunuz. Günlük çalışmanın normalden daha ağır olması halinde, bakım aralıkları uygun şekilde kısaltılmalıdır.		Her kullanım öncesinde	Aylık	Hasarlı veya hatalı olması halinde	İstenildiği şekilde
Tüm makine	Gözden geçiriniz: Kaçaklar, çatlaklar ve aşınmalar	X			
Kontroller: Siviçler, startör, hız kolu ve hız kesme kolu	Çalışmasını kontrol ediniz	X			
Yakıt deposu	Gözden geçiriniz: Kaçaklar, delikler ve aşınmalar	X			
Yakıt filtresi	Gözden geçiriniz ve temizleyiniz		X		
	Filtre elemanını değiştiriniz			X	Her 6 ayda
Aletler	Gözden geçiriniz: Hasar ve aşınma	X			
	Değiştiriniz			X	
Sürtünme	Gözden geçiriniz: (Operatör tespit kolu serbest bırakıldığında alet dönmemelidir)		X		
	Değiştiriniz			X	
Tüm erişilebilir vidalar ve somunlar (yakıt vidaları hariç)	Gözden geçiriniz ve yeniden sıkılaşın		X		
Hava filtresi	Temizleyiniz	X			
	Değiştiriniz			X	Her 6 ayda
Silindir kanatçıkları ve çalışma tertibatının soğutma panelleri	Temizleyiniz		X		
Çalıştırma kordonu	Gözden geçiriniz: Hasar ve aşınma		X		
	Değiştiriniz			X	
Buji	Elektrot mesafelerini kontrol ediniz		X		
	Değiştiriniz			X	Her 6 ayda
Transmisyon grubu yağı	Seviye kontrolü	X			
	Değiştiriniz				Her 500 saatte bir

## VEDLIGEHOELDESSKEMA

Vi beder dig bemærke, at følgende serviceintervaller kun gælder for normale driftsforhold. Hvis det daglige arbejde er tungere end normalt, skal serviceintervallerne reduceres tilsvarende.		Før første brug	Månedligt	Hvis beskadiget eller defekt	Som det kræves
Komplet maskine	Undersøg: lækager, revner og slitage	X			
Kontroller: kontakt, starter, gashåndtag og gasstop håndtag	Kontrollér funktionen	X			
Brændstoftank	Undersøg: lækager, revner og slitage	X			
Brændstoffilter	Efterse og rengør		X		
	Udskift filterelementet			X	Hver 6. måned
Redskaber	Undersøg: skader og slitage	X			
	Udskift			X	
Kobling	Efterse: (Redskabet må ikke dreje med sluppet håndtag operatør il stede)		X		
	Udskift			X	
Alle tilgængelige skruer og møtrikker (eksklusiv karburator skruer)	Efterse og stram		X		
Luftfilter	Rengør	X			
	Udskift			X	Hver 6. måned
Cylindribber og ventilationsåbninger krumtaphus	Rengør		X		
Startsnor	Undersøg: skader og slitage		X		
	Udskift			X	
Tændrør	Check elektrodeafstanden		X		
	Udskift			X	Hver 6. måned
Olie i transmissionen	Niveauekontrol	X			
	Udskift				Hver 500. time

## ТАБЛИЦА ТЕХОБСЛУЖИВАНИЯ

Обращаем Ваше внимание на то, что указанные интервалы техобслуживания предполагают использование устройства в нормальных рабочих условиях. Если повседневные условия эксплуатации устройства являются более тяжелыми, интервалы между операциями техобслуживания должны быть сокращены соответствующим образом.		Каждый раз перед использованием	Ежемесячно	В случае повреждения или неисправности	По мере необходимости
Вся машина	Проверить: утечки, трещины и износ	X			
Проверки: выключатель, стартер, рычаг акселератора и рычаг фиксатора акселератора	Проверить работоспособность	X			
Топливный бак	Проверить: утечки, трещины и износ	X			
Топливный фильтр	Проверить и очистить		X		
	Заменить фильтрующий элемент			X	Каждые 6 месяцев
Режущие инструменты	Проверить: повреждения и износ	X			
	Заменить			X	
Муфта сцепления	Проверить: (Рабочий орган не должен вращаться при отпущенной ручке присутствия оператора)		X		
	Заменить			X	
Все доступные винты и гайки (за исключением винтов карбюратора)	Проверить и затянуть		X		
Воздушный фильтр	Очистить	X			
	Заменить			X	Каждые 6 месяцев
Оребрение цилиндра и отверстия картера запуска	Очистить		X		
Пусковой шнур	Проверить: повреждения и износ		X		
	Заменить			X	
Свеча зажигания	Проверить расстояние между электродами		X		
	Заменить			X	Каждые 6 месяцев
Масло в трансмиссии	Контроль уровня	X			
	Заменить				Каждые 500 часов

## TABELA KONSERWACJI

Należy pamiętać, iż poniższe zalecenia dotyczące częstotliwości konserwacji odnoszą się wyłącznie do standardowych warunków eksploatacji. Jeśli codzienna eksploatacja urządzenia jest intensywniejsza od normalnej, należy zwiększyć częstotliwość konserwacji.		Przed każdym użyciem	Co miesiąc	W razie uszkodzenia lub usterki	W razie potrzeby
Całe urządzenie	Sprawdzić: wycieki, pęknięcia i oznaki zużycia	X			
Skontrolować: wyłącznik, rozrusznik, dźwignię gazu oraz dźwignię zatrzymującą urządzenie	Sprawdzić działanie	X			
Zbiornik na paliwo	Sprawdzić: wycieki, pęknięcia i oznaki zużycia	X			
Filtr paliwa	Sprawdzić i wyczyścić		X		
	Wymienić element filtrujący			X	Co 6 miesięcy
Narzędzia	Sprawdzić: uszkodzenia i oznaki zużycia	X			
	Wymienić			X	
Sprzęgło	Sprawdzić: (Narzędzie nie może się obracać po zwolnieniu dźwigni z czujnikiem obecności operatora)		X		
	Wymienić			X	
Wszystkie dostępne śruby i nakrętki (za wyjątkiem śrub gaźnika)	Sprawdzić i ponownie dokręcić		X		
Filtr powietrza	Oczyścić	X			
	Wymienić			X	Co 6 miesięcy
Żeberka cylindra oraz otwory w pokrywie rozrusznika	Oczyścić		X		
Linka rozrusznika	Sprawdzić: uszkodzenia i oznaki zużycia		X		
	Wymienić			X	
Świeca zapłonowa	Sprawdzić odległość pomiędzy elektrodami		X		
	Wymienić			X	Co 6 miesięcy
Olej zespołu przekładni napędowej	Kontrola poziomu	X			
	Wymienić				Po każdym 500 godzinach

## RESOLUÇÃO DE PROBLEMAS



**ATENÇÃO:** parar sempre a unidade e desligar a vela antes de efectuar todos os testes correctivos recomendados na tabela abaixo, excepto se for necessário o funcionamento da unidade.

Quando forem verificadas todas as possíveis causas e o problema não for resolvido, consultar um Centro de Assistência Autorizado. Caso se verifique um problema que não esteja listado nesta tabela, consultar um Centro de Assistência Autorizado.

PROBLEMA	CAUSAS POSSÍVEIS	SOLUÇÃO
O motor não arranca ou desliga-se passados poucos segundos do arranque. <b>(Assegure-se que o interruptor está na posição "I")</b>	1. Não faz faísca 2. Falta de combustível	1. Verificar a faísca da vela. Se não existir faísca, repetir o teste com uma vela nova. 2. Verifique o nível de combustível, a limpeza do filtro de ar e o fecho das torneiras de combustível
O motor arranca, mas não acelera correctamente ou não funciona correctamente a velocidade elevada.	O carburador deve ser regulado.	Contactar um Centro de Assistência Autorizado para afinar o carburador.
O motor não atinge a velocidade plena e/o emite fumo excessivo.	1. Filtro de ar sujo. 2. O carburador deve ser regulado.	1. Limpar; ver as instruções no capítulo Manutenção do filtro de ar. 2. Contactar um Centro de Assistência Autorizado para regular o carburador.
O motor arranca, roda e acelera, mas não mantém o mínimo.	O carburador deve ser regulado.	Contactar um Centro de Assistência Autorizado para afinar o carburador.
Quebra prematura das ferramentas	Terreno pedregoso	Exploração preventiva do terreno
Ruído excessivo da máquina	1. Ferramentas danificadas ou desapertadas 2. Caixas de protecção desapertadas 3. Lubrificação insuficiente	1. Fixe as ferramentas 2. Aperte os parafusos 3. Reponha o nível do óleo
Vibrações anómalas	1. Ferramentas danificadas 2. Elementos desapertados	1. Substitua 2. Aperte

## REMEDIEREA PROBLEMELOR



**ATENȚIE:** opriți întotdeauna aparatul și deconectați bujia înainte de a efectua toate probele de corectare recomandate în tabelul de mai jos, în afară de cazurile în care este necesară funcționarea aparatului.

Dacă ați verificat toate cauzele posibile, dar problema nu este rezolvată, consultați un Centru de Asistență Autorizat. Dacă apare o problemă care nu este indicată în acest tabel, consultați un Centru de Asistență Autorizat.

PROBLEMĂ	CAUZE POSIBILE	SOLUȚIE
Motorul nu pornește sau se oprește la câteva secunde după pornire. <b>(Asigurați-vă că întrerupătorul este în poziția "I")</b>	1. Nu se produce scânteie. 2. Lipsește carburantul.	1. Controlați scânteia bujiei. Dacă nu prezintă scânteie, repetați testul cu o bujie nouă. 2. Verificați nivelul carburantului, curățenia filtrului de aer și închiderea robinetelor de carburant.
Motorul pornește, dar nu accelerează corect sau nu funcționează corect la viteză mare.	Carburatorul trebuie reglat.	Contactați un Centru de Asistență Autorizat pentru a regla carburatorul.
Motorul nu atinge viteza maximă și / sau scoate prea mult fum.	1. Filtu de aer murdar. 2. Carburatorul trebuie reglat.	1. Curățați: vezi instrucțiunile din capitolul Întreținerea filtrului de aer. 2. Contactați un Centru de Asistență Autorizat pentru a regla carburatorul.
Motorul pornește, funcționează și accelerează, dar nu menține ralantiul.	Carburatorul trebuie reglat.	Contactați un Centru de Asistență Autorizat pentru a regla carburatorul.
Defectarea precoce a instrumentelor de lucru	Teren pietros	Inspectarea preliminară a terenului
Mașină excesiv de zgomotoasă	1. Instrumente de lucru (lame) defecte sau slăbite 2. Carterele de protecție sunt slăbite 3. Lubrifiere insuficientă	1. Fixați instrumentele de lucru 2. Strângeți șuruburile 3. Completați uleiul până ajunge la nivelul corect
Vibrații anormale	1. Instrumente de lucru defecte 2. Elemente slăbite	1. Schimbați 2. Strângeți

## PROBLEM GİDERME



**DİKKAT:** ünitenin çalıştırılmasının istenilmesi haricinde, aşağıdaki tabloda önerilen tüm düzeltici testleri gerçekleştirmeden önce daima üniteyi durdurunuz ve bujinin bağlantısını kesiniz.

Olası tüm sebepler kontrol edildikten sonra halen problemin giderilememesi halinde, bir Yetkili Servise danışınız. Bu tabloda listelenenlerden farklı bir problemin tespit edilmesi halinde, bir Yetkili Servise danışınız.

PROBLEM	OLASI SEBEPLER	ÇÖZÜM
Motor çalışmıyor veya çalıştıktan birkaç saniye sonra kapanıyor. ( <b>Çalıştırma düğmesinin "I" konumunda olduğundan emin olunuz</b> )	1. Kıvılcım yoktur 2. Yakıt eksikliği	1. Bujinin kıvılcımını kontrol ediniz. Kıvılcım yoksa, testi yeni bir buji ile tekrarlayınız. 2. Yakıt seviyesini, hava filtresinin temizliğini ve yakıt musluklarının kapandığını kontrol edin
Motor çalışmaya başlıyor fakat düzgün şekilde hızlanmıyor veya yüksek hızda düzgün çalışmıyor.	Karbüratörün ayarlanması gerekiyordur.	Karbüratörü ayarlamak için bir Yetkili Servis ile temas kurunuz.
Motor tam hıza ulaşmıyor ve / veya aşırı miktarda duman çıkıyor.	1. Hava filtresi kirlidir. 2. Karbüratörün ayarlanması gerekiyordur.	1. Temizleyiniz; Bakım - hava filtresi bölümündeki talimatları okuyunuz. 2. Karbüratörü ayarlamak için bir Yetkili Servis ile temas kurunuz.
Motor çalışıyor, dönüyor ve hızlanıyor fakat rölantiye girmiyor.	Karbüratörün ayarlanması gerekiyordur.	Karbüratörü ayarlamak için bir Yetkili Servis ile temas kurunuz.
Aletlerin erken bozulması	Arazi taşlıdır	Arazide tedbir amaçlı keşif yapılmalıdır
Makinede aşırı gürültü	1. Aletler hasarlıdır veya gevşemiştir 2. Korumucukarterlergevşemiştir 3. Yağlama yetersizdir	1. Aletleri sabitleyiniz 2. Civataları sıkılayınız 3. Yağı, uygun seviyesine kadar doldurunuz
Anormal titreşimler	1. Aletler hasarlıdır 2. Elemanlar gevşemiştir	1. Değiştiriniz 2. Sıkılayınız

## PROBLEMLÖSNING



**PAS PÅ:** Stop altid enheden og afbryd tændrøret, før du udfører alle anbefalede, korrigerende tests i nedenstående tabel, bortset fra når maskinens drift er påkrævet.

Når alle mulige årsager er checket, og problemet er ikke løst, kontakt da et autoriseret servicecenter Hvis der opstår et problem, der ikke er vist i denne tabel, bør du kontakte et autoriseret servicecenter.

PROBLEM	MULIGE ÅRSAGER	LØSNING
Motoren vil ikke starte eller slukker efter kun et par sekunder efter starten. ( <b>Sørg for at kontakten er i position "I"</b> )	1. Der er ingen gnist. 2. Mangel på brændstof.	1. Kontrollér gnisten i tændrøret. Hvis ikke der er gnist, gentages testen med et nyt tændrør. 2. Kontrollér brændstofstand, luftfilterets rengøring og brændstofhanens lukning.
Motoren starter, men accelererer ikke korrekt eller kører ikke korrekt ved høj hastighed.	Karburatoren skal justeres.	Kontakt et autoriseret servicecenter for justering af karburatoren.
Motoren når ikke op på fuld hastighed og / eller udsender overdreven røg.	1. Luftfilter snavset. 2. Karburatoren skal justeres.	1. Rengør: Se anvisningerne i afsnittet Vedligeholdelse af luftfilter. 2. Kontakt et autoriseret servicecenter for justering af karburatoren.
Motoren start, drejer og accelererer, men holder ikke minimumsfarten.	Karburatoren skal justeres.	Kontakt et autoriseret servicecenter for justering af karburatoren.
For tidligt brud på redskaberne	Stenet terræn	Forebyggende inspektion af terrænet
For kraftig støj fra maskinen	1. Beskadigede eller løse redskaber 2. Løse beskyttelseskærme 3. Dårlig smøring	1. Fastgør redskaberne 2. Stram boltene 3. Påfyld olie til niveau
Unormale vibrationer	1. Beskadigede redskaber 2. Løse dele	1. Udskift 2. Stram

## ПОИСК И УСТРАНЕНИЕ НЕИСПРАВНОСТЕЙ



**ВНИМАНИЕ!** Всегда останавливайте машину и отсоединяйте свечу перед тем, как приступать к выполнению всех операций, указанных в нижеприведенной таблице, за исключением тех случаев, когда для их выполнения необходимо функционирование машины.

Если после выполнения всех проверок неисправность остается, обратитесь в авторизованный сервисный центр. В случае появления неисправности, не указанной в этой таблице, обратитесь в авторизованный сервисный центр.

НЕИСПРАВНОСТЬ	ВОЗМОЖНЫЕ ПРИЧИНЫ	СПОСОБ УСТРАНЕНИЯ
Двигатель не запускается или глохнет через несколько секунд после запуска. <b>(Убедитесь в том, что переключатель установлен в положение "I")</b>	1. Нет искры 2. Отсутствие топлива	1. Проверьте иску свечи. При отсутствии искры повторите проверку с новой свечой. 2. Проверьте уровень топлива, воздушный фильтр (не засорился ли он) и положение вентилей подачи топлива
Двигатель запускается, но не развивает нужные обороты или неверно работает на большой скорости.	Карбюратор подлежит регулировке.	Обратитесь в авторизованный сервисный центр для выполнения регулировки карбюратора.
Двигатель не набирает полную скорость и/или сильно дымит.	1. Засорен воздушный фильтр. 2. Карбюратор подлежит регулировке.	1. Прочистите; см. указания, приведенные в главе "Техобслуживание воздушного фильтра". 2. Обратитесь в авторизованный сервисный центр для выполнения регулировки карбюратора.
Двигатель запускается, вращается, но не держит обороты на холостом ходу.	Карбюратор подлежит регулировке.	Обратитесь в авторизованный сервисный центр для выполнения регулировки карбюратора.
Преждевременная поломка режущих инструментов	Каменистая почва	Предварительный осмотр почвы
Шум в машине или в коробке передач	1. Повреждение или ослабление крепления режущих инструментов 2. Ослабление крепления рабочих ограждений 3. Недостаток смазки	1. Закрепите режущие узлы 2. Затяните болты 3. Долейте масла до необходимого уровня
Чрезмерный шум при работе машины	1. Повреждение режущих инструментов 2. Ослабление крепления каких-либо компонентов	1. Замените 2. Затяните
Стартер не запускает двигатель	Аккумулятор разряжен	Зарядите аккумулятор

## ROZWIĄZYWANIE PROBLEMÓW



**UWAGA:** przed wykonaniem wszystkich zalecanych w poniższej tabeli czynności należy zawsze wyłączyć urządzenie i odłączyć świecę zapłonową, z wyjątkiem napraw wymagających działania urządzenia.

Po sprawdzeniu wszystkich możliwych przyczyn, jeśli problem nie został rozwiązany, należy zwrócić się do Autoryzowanego Serwisu. Jeśli pojawi się usterka nie wymieniona w tabeli, należy zwrócić się do Autoryzowanego Serwisu.

PROBLEM	MOŻLIWE PRZYCZYNY	ROZWIĄZANIE
Silnik nie rusza lub wyłącza się po kilku sekundach od uruchomienia. <b>(Upewnić się, że wyłącznik znajduje się w położeniu "I")</b>	1. Brak iskry zapłonowej 2. Brak paliwa	1. Sprawdzić iskrę świecy zapłonowej. Jeśli brak jest iskry, powtórzyć test z nową świecą. 2. Sprawdzić poziom paliwa, czystość filtra powietrza i zamknięcie zaworów kurkowych paliwa
Silnik rusza, ale nie przyspiesza w prawidłowy sposób lub nie działa prawidłowo przy dużej prędkości.	Należy wyregulować gaźnik.	Zwrócić się do Autoryzowanego Serwisu w celu regulacji gaźnika.
Silnik nie osiąga pełnej prędkości i/lub wytwarza nadmierną ilość dymu.	1. Zanieczyszczony filtr powietrza. 2. Należy wyregulować gaźnik.	1. Wyczyścić; zobacz instrukcję w rozdziale Konserwacja filtra powietrza. 2. Zwrócić się do Autoryzowanego Serwisu w celu regulacji gaźnika.
Silnik uruchamia się, pracuje i przyspiesza, ale nie przechodzi na bieg jałowy.	Należy wyregulować gaźnik.	Zwrócić się do Autoryzowanego Serwisu w celu regulacji gaźnika.
Przedwczesne zużycie / uszkodzenie narzędzi	Kamienisty teren	Wstępna kontrola wzrokowa terenu
Głośna praca narzędzia lub skrzyni biegów	1. Uszkodzone lub poluzowane narzędzia 2. Poluzowane obudowy ochronne 3. Niewystarczające nasmarowanie	1. Przymocować narzędzia 2. Dokręcić śruby 3. Uzupełnić olej do odpowiedniego poziomu
Nadmierny hałas maszyny	1. Uszkodzone narzędzia 2. Poluzowane elementy	1. Wymienić 2. Dokręcić
Rozrusznik nie uruchamia silnika	Wyczerpany akumulator	Naładować akumulator





Português	Română	Türkçe								
<b>CERTIFICADO DE GARANTIA</b>	<b>CERTIFICAT DE GARANȚIE</b>	<b>GARANTİ ŞARTLARI</b>								
<p>Este aparelho foi projectado e fabricado em conformidade com os critérios mais avançados da tecnologia actual. A empresa fabricante oferece uma garantia sobre os seus produtos de 24 meses, a partir da data de aquisição para utilização privada e actividades de tempos livres. A garantia é limitada a 12 meses no caso de uso profissional.</p> <p><b>Condições gerais de garantia</b></p> <ol style="list-style-type: none"> <li>1) A garantia inicia a partir do momento de compra. O fabricante, mediante a rede de assistência técnica, substituirá gratuitamente os defeitos causados pela não conformidade do material, processo de fabrico e produção. A garantia não anula os direitos legais previstos pelo Código civil contra as consequências derivadas de defeitos ou vícios do aparelho.</li> <li>2) O pessoal técnico intervirá o mais rápido possível compativelmente com as próprias exigências de organização.</li> <li>3) <b>Para requerer a assistência durante o período de garantia, é preciso exibir ao pessoal autorizado o certificado de garantia abaixo ilustrado preenchido plenamente, carimbado pelo revendedor e a respectiva factura ou recibo, qual comprovante da data de compra.</b></li> <li>4) A garantia decai nos seguintes casos: <ul style="list-style-type: none"> <li>- Falta evidente de manutenção;</li> <li>- Utilização imprópria do produto ou alterações do mesmo;</li> <li>- Utilização de lubrificantes ou combustíveis impróprios;</li> <li>- Utilização de sobresselentes ou acessórios não originais;</li> <li>- Intervenções efectuadas por pessoal não autorizado;</li> </ul> </li> <li>5) O fabricante exclui do período de garantia os materiais de consumo e os órgãos sujeitos ao desgaste normal derivado da utilização do aparelho.</li> <li>6) A garantia exclui as intervenções de actualização e de melhorias do aparelho.</li> <li>7) A garantia não inclui pôr em ponto o aparelho bem como as intervenções de manutenção eventualmente necessárias durante o período de garantia.</li> <li>8) Eventuais danos derivados do transporte devem ser assinalados imediatamente ao transportador; a inobservância, acarreta no decaimento da garantia.</li> <li>9) Para os motores de outras marcas (Briggs &amp; Stratton, Subaru, Honda, Kipor, Lombardini, Kohler, etc.) montados nos nossos aparelhos, vale a garantia conferida pelos respectivos fabricantes.</li> <li>10) A garantia não inclui eventuais danos, directos ou indirectos causados a pessoas ou bens materiais derivados da inutilização da máquina por ruptura ou da suspensão obrigada da sua utilização.</li> </ol>	<p>Acest aparat a fost conceput și realizat cu cele mai moderne tehnici de construcție. Firma producătoare garantează produsele pe o perioadă de 24 de luni de la data de cumpărare, dacă sunt utilizate de particulari, ca hobby. Garanția este limitată la 12 luni în cazul utilizării profesionale.</p> <p><b>Condiții generale de garanție</b></p> <ol style="list-style-type: none"> <li>1) Garanția este recunoscută începând de la data cumpărării. Firma producătoare, prin rețeaua de vânzare și de asistență tehnică, înlocuiește gratuit piesele care sunt defecte din cauza materialului, a prelucrării sau a producerii. Garanția nu afectează drepturile legale ale cumpărătorului, prevăzute de codul civil, legate de consecințele defectelor sau ale viciilor cauzate de obiectul vândut.</li> <li>2) Personalul tehnic va interveni cât de repede posibil, în limitele de timp permise de exigențele de organizare.</li> <li>3) <b>Pentru a cere asistență în garanție, este necesar să prezentați personalului autorizat certificat de garanție de mai jos, ștampilat de vânzător, completat la toate rubricile, alături de factura de cumpărare sau de bonul fiscal obligatoriu, care dovedește data cumpărării.</b></li> <li>4) Garanția se anulează în caz de: <ul style="list-style-type: none"> <li>- Lipsă evidentă a întreținerii,</li> <li>- Utilizare incorectă a produsului sau modificări neautorizate,</li> <li>- Utilizarea unor lubrifanți sau a unor combustibili neadecvați,</li> <li>- Utilizarea unor piese de schimb sau a unor accesorii neoriginale,</li> <li>- Intervenții efectuate de personal neautorizat.</li> </ul> </li> <li>5) Firma producătoare exclude din garanție materialele de consum și piesele supuse unei uzuri normale din cauza funcționării.</li> <li>6) Garanția exclude intervențiile de modernizare și de îmbunătățire ale produsului.</li> <li>7) Garanția nu acoperă punerea la punct și intervențiile de întreținere care ar putea fi necesare în timpul perioadei de garanție.</li> <li>8) Eventualele defecțiuni cauzate în timpul transportului trebuie să fie semnalate imediat transportatorului, în caz contrar garanția este anulată.</li> <li>9) Pentru motoarele de alte mărci (Briggs &amp; Stratton, Kawasaki, Honda, Lombardini, Kohler, etc.) montate pe aparatele noastre, este valabilă garanția acordată de producătorul motorului.</li> <li>10) Garanția nu acoperă eventualele daune, directe sau indirecte, cauzate persoanelor sau bunurilor de defecțiunile aparatului sau care rezultă din întreruperea forțată, prelungită, a utilizării acestuia.</li> </ol>	<ol style="list-style-type: none"> <li>1) Garanti süresi, malın teslim tarihinden itibaren başlar ve 2 (iki) yıldır.</li> <li>2) Malın bütün parçaları dahil olmak üzere tamamı garanti kapsamındadır.</li> <li>3) Malın ayıplı olduğunun anlaşılması durumunda tüketici, 6502 sayılı Tüketicinin Korunması Hakkında Kanun'un 11. maddesinde yer alan; <ol style="list-style-type: none"> <li>a) Sözleşmeden dönme,</li> <li>b) Satış bedelinden indirim isteme,</li> <li>c) Ücretsiz onarılmasını isteme,</li> <li>d) Satılanın ayıpsız bir misli ile değiştirilmesini isteme, haklarından birini kullanabilir.</li> </ol> </li> <li>4) Tüketicinin bu haklardan ücretsiz onarım hakkını seçmesi durumunda satıcı; işçilik masrafı, değiştirilen parça bedeli ya da başka herhangi bir ad altında hiçbir ücret talep etmeksizin malın onarımını yapmak veya yaptırmakla yükümlüdür. Tüketici ücretsiz onarım hakkını üretici veya ithalatçıya karşı da kullanabilir. Satıcı, üretici ve ithalatçı tüketicinin bu hakkını kullanmasından müteselsilen sorumludur.</li> <li>5) Tüketicinin, ücretsiz onarım hakkını kullanması halinde malın; <ul style="list-style-type: none"> <li>• Garanti süresi içinde tekrar arızalanması,</li> <li>• Tamiri için gereken azami sürenin aşılması,</li> <li>• Tamirinin mümkün olmadığının, yetkili servis istasyonu, satıcı, üretici veya ithalatçı tarafından bir raporla belirlenmesi durumlarında;</li> </ul> Tüketici malın bedel iadesini, ayıp oranında bedel indirimini veya imkân varsa malın ayıpsız misli ile değiştirilmesini satıcıdan talep edebilir. Satıcı, tüketicinin talebini reddedemez. Bu talebin yerine getirilmemesi durumunda satıcı, üretici ve ithalatçı müteselsilen sorumludur. </li> <li>6) Malın tamir süresi 20 iş gününü geçemez. Bu süre, garanti süresi içerisinde mala ilişkin arızanın yetkili servis istasyonuna veya satıcıya bildirim tarihi tarihinde, garanti süresi dışında ise malın yetkili servis istasyonuna teslim tarihinden itibaren başlar. Malın arızasının 10 iş günü içerisinde giderilememesi halinde, üretici veya ithalatçı; malın tamiri tamamlanıncaya kadar, benzer özelliklere sahip başka bir malı tüketicinin kullanımına tahsis etmek zorundadır. Malın garanti süresi içerisinde arızalanması durumunda, tamirde geçen süre garanti süresine eklenir.</li> <li>7) Malın kullanma kılavuzunda yer alan hususlara aykırı kullanılmasından kaynaklanan arızalar garanti kapsamı dışındadır.</li> <li>8) Tüketici, garantiden doğan haklarının kullanılmasına ile ilgili olarak çıkabilecek uyuşmazlıklarda yerleşim yerinin bulunduğu veya tüketici işleminin yapıldığı yerdeki Tüketici Hakem Heyetine veya Tüketici Mahkemesine başvurabilir.</li> <li>9) Satıcı tarafından bu Garanti Belgesinin verilmemesi durumunda, tüketici Gümrük ve Ticaret Bakanlığı Tüketicinin Korunması ve Piyasa Gözetimi Genel Müdürlüğü'ne başvurabilir.</li> </ol>								
<p>MODELO - MODELL</p> <p>_____</p> <p>SERIAL No _____</p> <p>COMPRADOR - CUMPĂRAT DE DL</p> <p>_____</p> <p>_____</p> <p>_____</p> <p>_____</p> <p>Não enviar! Anexe apenas em caso de pedido de assistência técnica. Nu expediați! Anexați numai în cazul unei eventuale solicitări de garanție tehnică.</p>	<p>DATA</p> <p>_____</p> <p>DISTRIBUIDOR - DEALER</p> <p>_____</p> <p>_____</p>	<p><b>ÜRETİCİ FİRMANIN</b></p> <p>ÜNVANI: EMAK S.P.A ADRESİ: Via E. Fermi, 4 - 42011 Bagnolo in Piano (Reggio Emilia) ITALYA WEB: www.emak.it TEL/FAX: +390522951555 E-mail: info@emak.it</p> <p><b>İTHALATÇI FİRMANIN</b></p> <p>ÜNVANI: SEMAK MAKİNA TİC. VE SAN. A.S. MERKEZ ADRESİ: GEBZE GÜZELLER O.S.B. İNÖNÜ MAH. ASIK VEYSEL SOK. NO:2 GEBZE /KOCAELİ - TÜRKİYE WEB: www.semak.com.tr E-mail: info@semak.com.tr</p> <p><b>SERVİS İSTASYONUNUN</b></p> <table border="1"> <thead> <tr> <th>ÜNVANI</th> <th>ADRESİ</th> <th>YETKİLİSİ</th> <th>TEL/FAX</th> </tr> </thead> <tbody> <tr> <td>SEMAK MAKİNA TİC. VE SAN. A.S.</td> <td>GEBZE GÜZELLER ORGANİZE SANAYİ BÖLGESİ İNÖNÜ MAH. ASIK VEYSEL SOK. NO:2 GEBZE /KOCAELİ - TÜRKİYE</td> <td>SELİM KELES</td> <td>0262 723 2900 / 0262 723 2929</td> </tr> </tbody> </table>	ÜNVANI	ADRESİ	YETKİLİSİ	TEL/FAX	SEMAK MAKİNA TİC. VE SAN. A.S.	GEBZE GÜZELLER ORGANİZE SANAYİ BÖLGESİ İNÖNÜ MAH. ASIK VEYSEL SOK. NO:2 GEBZE /KOCAELİ - TÜRKİYE	SELİM KELES	0262 723 2900 / 0262 723 2929
ÜNVANI	ADRESİ	YETKİLİSİ	TEL/FAX							
SEMAK MAKİNA TİC. VE SAN. A.S.	GEBZE GÜZELLER ORGANİZE SANAYİ BÖLGESİ İNÖNÜ MAH. ASIK VEYSEL SOK. NO:2 GEBZE /KOCAELİ - TÜRKİYE	SELİM KELES	0262 723 2900 / 0262 723 2929							

Dansk	Русский	Polski
-------	---------	--------

**GARANTICERTIFIKAT**

Denne maskine er fremstillet under anvendelse af den nyeste produktionsteknik. Producenten giver garanti for sine produkter i en periode på 24 måneder fra købsdatoen i forbindelse med privat/hobbybrug. Garantien er begrænset til 12 måneder i tilfælde af professionel brug.

**Generelle garantibetingelser**

- Garantien gælder fra købsdatoen. Producenten udskifter gennem sit net af forhandlere og serviceværksteder gratis de defekte dele, der skyldes materialefejl, forarbejdnings- eller fabrikationsfejl. Garantien berører ikke køberen dennes lovmæssige rettigheder i forbindelse med konsekvenserne af defekter eller fejl i den købte genstand.
- Det tekniske personale vil yde assistance så hurtigt, som det er praktisk muligt.
- For at opnå assistance under garantien skal man til personale med autorisation til at godkende service fremvise nedenstående garanticertifikat stemplet af forhandleren og behørigt udfyldt i alle felter samt dateret købsfaktura eller kvittering.**
- Garantien bortfalder i tilfælde af:
  - Åbenlys manglende vedligeholdelse.
  - Ukorrekt brug af produktet eller ændringer.
  - Brug af uegnede smøremidler eller brændstoffer.
  - Brug af uoriginale reservedele eller ekstraudstyrsdele.
  - Indgreb foretaget af uautoriseret personale.
- Garantien dækker ikke forbrugsstoffer samt dele, der er udsat for normalt slid ved brug.
- Garantien dækker ikke arbejde beregnet på opdatering eller forbedring af produktet.
- Garantien dækker ikke eventuel forberedelse eller servicearbejde i garantiperioden.
- Eventuelle transportskader skal straks meddeles til speditøren, i modsat fald bortfalder garantien.
- For motorer af andre mærker (Briggs & Stratton, Subaru, Honda, Kipor, Lombardini, Kohler, osv.) monteret på vores motorsave gælder garantien fra producenten af motorerne.
- Garantien dækker ikke eventuelle skader, direkte eller indirekte, påført personer eller ting på grund af maskinfejl eller som konsekvens af længerevarende stilstand af maskinen grundet nævnte fejl.

**ГАРАНТИЙНЫЙ ТАЛОН**

Данное изделие разработано и произведено в соответствии с самыми современными технологиями. Фирма-изготовитель дает гарантию на свои изделия в течение 24 месяцев со дня покупки при условии, что они применяются для личного и непрофессионального пользования. В случае профессионального использования гарантия действует в течение 12 месяцев.

**Общие гарантийные условия**

- Гарантийный срок устанавливается, начиная с момента приобретения данного изделия. Компания через свою торговую сеть и сеть центров технической поддержки обеспечивает бесплатную замену деталей, имеющие дефекты исходных материалов, изготовления или сборки. Договор гарантии не влияет на права покупателя, обеспечиваемые законодательством в отношении последствий дефектов или брака проданного изделия.
- Технический персонал фирмы выполнит гарантийные работы максимально быстро в пределах времени, определяемых организационными требованиями.
- Для получения гарантийного обслуживания необходимо предъявить уполномоченным представителям полностью заполненный нижеприведенный гарантийный талон с печатью дилера, а также чек, подтверждающий дату покупки.**
- Изделие не подлежит гарантийному обслуживанию:
  - при очевидном отсутствии обслуживания изделия;
  - в случае нарушения условий эксплуатации изделия или нарушения конструкции;
  - использования ненадлежащего топлива или смазки;
  - использования запчастей или принадлежностей, не являющихся фирменными;
  - если ремонт изделия производился самостоятельно или неавторизованной мастерской.
- Фирма-изготовитель не предоставляет гарантии на быстроизнашивающиеся узлы и расходные материалы.
- Гарантия не включает в себя операции по апгрейдингу или улучшению изделия.
- Гарантия не включает в себя операции по запуску и техобслуживанию, произведенные в период гарантийного срока.
- Претензии по повреждениям, причиненным при транспортировке, должны немедленно предъявляться транспортировщику, в противном случае условия гарантии будут считаться нарушенными.
- Для двигателей других марок (Briggs & Stratton, Subaru, Honda, Kipor, Lombardini, Kohler, и т.д.), установленных на наших изделиях, сохраняется гарантия их производителей.
- Гарантия не покрывает прямой или косвенный ущерб, могущий быть причиненным людям или их собственности, вследствие неисправности изделия или его вынужденного простоя.

**KARTA GWARANCYJNA**

Niniejsze urządzenie zostało zaprojektowane i wykonane przy wykorzystaniu najnowocześniejszych technik produkcyjnych. Producent udziela gwarancji na swoje wyroby na okres dwudziestu czterech (24) miesięcy od daty zakupu do celów prywatnych i hobbystycznych. W przypadku używania produktu do zastosowań profesjonalnych okres gwarancyjny ograniczony jest do 12 miesięcy.

**Ogólne warunki gwarancji**

- Gwarancja obowiązuje począwszy od dnia zakupu. Producent, poprzez sieć sprzedaży i obsługi technicznej, wymienia bezpłatnie części z wadami materiałowymi, wadami powstałymi w toku obróbki oraz wadami produkcyjnymi. Gwarancja nie znosi prawa nabywcy przewidzianego w kodeksie cywilnym i dotyczącego roszczeń w wyniku wad i uszkodzeń spowodowanych przez sprzedany przedmiot.
- Personel techniczny przystąpi do naprawy w czasie, na który pozwolą wymagania organizacyjne, zawsze najszybciej jak to możliwe.
- Aby skorzystać z naprawy gwarancyjnej, konieczne jest przedstawienie autoryzowanym pracownikom obsługi poniższej karty gwarancyjnej, ostemplowanej przez sprzedawcę, wypełnionej we wszystkich swoich częściach oraz faktury zakupu lub paragonu lub też innego wymaganego prawnie dokumentu sprzedaży z odnotowaną datą zakupu.**
- Utrata gwarancji następuje w przypadku:
  - Widocznego braku konserwacji.
  - Nieprawidłowego użytkowania wyrobu lub jego przeróbek.
  - Stosowania niewłaściwych smarów lub paliwa.
  - Stosowania nieoryginalnych części zamiennych lub akcesoriów.
  - Wykonywania napraw przez osoby nieupoważnione.
- Producent nie obejmuje gwarancją części podlegających normalnemu zużyciu podczas pracy urządzenia.
- Gwarancja nie obejmuje prac mających na celu unowocześnienie i ulepszenie produktu.
- Gwarancja nie obejmuje ustawienia ani czynności konserwacyjnych które będą konieczne w okresie gwarancji.
- Eventualne uszkodzenia powstałe podczas transportu powinny zostać natychmiastowo zgłoszone przewoźnikowi pod groźbą utraty gwarancji.
- Dla silników innych marek (Briggs & Stratton, Subaru, Honda, Kipor, Lombardini, Kohler, itp.) montowanych w naszych urządzeniach obowiązuje gwarancja udzielona przez producenta silnika.
- Gwarancja nie obejmuje ewentualnych szkód, bezpośrednio lub pośrednio wyrządzonych osobom lub rzeczom z powodu usterek w urządzeniu lub wynikłych z wymuszonego przedłużonego przestoju w pracy urządzenia.

MODEL  _____	DATO  _____	МОДЕЛЬ - MODEL  _____	ДАТА - DATUM  _____
SERIE Nr.  _____	FORHANDLER  _____	СЕРИЙНЫЙ НОМЕР NR. FABRYCZNY _____	ПРОДАВЕЦ - SPRZEDAWCA  _____
KØBT AF  _____		ПОКУПАТЕЛЬ - KUPUJĄCY  _____	

Skal ikke sendes! Bilægges i tilfælde af garantiindgreb.

Не присылать отдельно! Приложить к заявке на оказание гарантийной технической помощи.  
Nie wysyłać! Dołączyć tylko do żądanej ewentualnie gwarancji technicznej.



**P**

**ATENÇÃO:** Este manual deve acompanhar o aparelho durante toda a sua vida.

**RO**

**ATENȚIE!** – Acest manual trebuie să însoțească aparatul pe parcursul întregii sale durate de viață.

**TR**

**DİKKAT** - Bu kılavuz, kullanım ömrü süresince makinenin yanında bulundurulmalıdır.

**DK**

**PAS PÅ** – Denne vejledning skal følge motorsaven i hele dens levetid.

**RUS - UA**

**ВНИМАНИЕ:** Данное руководство должно находиться вместе с двигателем на протяжении всего срока его службы.

**PL**

**UWAGA!:** Niniejsza instrukcja powinna towarzyszyć urządzeniu przez cały okres jego eksploatacji.

